

# List technických údajů

## Chránič hrany KSR40060

Výr. č. 6249848



Chránič hrany pro otevřené konce úložných kanálů LKM.



**PVC** Polyvinylchlorid

### Kmenová data

Č. výr.	6249848
Typ	KSR40060
Označení 1	Ochranný kroužek
Označení 2	pro kanál LKM
Rozměr	40x60mm
Barva	šedá
Materiál	Polyvinylchlorid
Zkratka materiálu	PVC
Nejmenší prodejní množství	5 kus
Hmotnost	2,30 kg/100 ks

### Technické údaje

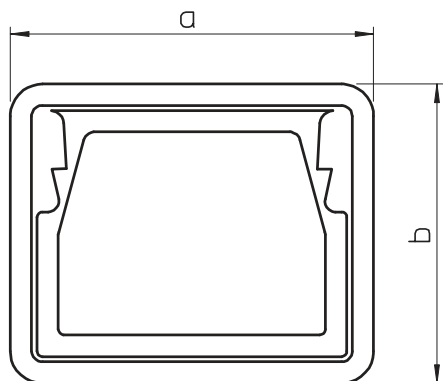

Šířka	47,00 mm
Výška	64,00 mm
Rozměr a	47,00 mm
Rozměr b	64,00 mm
Konstrukce	Vstřikovaný díl
pro rozměr kanálu	40 x 60
Vhodný pro	Kanál pro ukládání vedení
Bez obsahu halogenů	<input type="checkbox"/>