

# List technických údajů

## Chránič hrany KSR 60100

Výr. č. 6249852



Chránič hrany pro otevřené konce úložných kanálů LKM.



**PVC** Polyvinylchlorid

### Kmenová data

Č. výr.	6249852
Typ	KSR60100
Označení 1	Ochranný kroužek
Označení 2	pro kanál LKM
Rozměr	60x100mm
Barva	šedá
Materiál	Polyvinylchlorid
Zkratka materiálu	PVC
Nejmenší prodejní množství	5 kus
Hmotnost	3,40 kg/100 ks

### Technické údaje

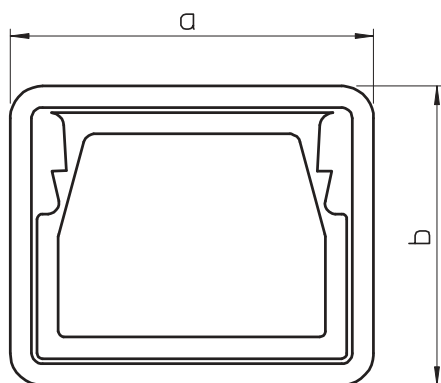

Šířka	104,00 mm
Výška	67,70 mm
Rozměr a	104,00 mm
Rozměr b	67,70 mm
Konstrukce	Vstřikovaný díl
pro rozměr kanálu	60 x 100
Vhodný pro	Kanál pro ukládání vedení
Bez obsahu halogenů	<input type="checkbox"/>