

List technických údajů

Chránič hrany KSR40040

Výr. č. 6249846



Chránič hrany pro otevřené konce úložných kanálů LKM.



PVC Polyvinylchlorid

Kmenová data

Č. výr.	6249846
Typ	KSR40040
Označení 1	Ochranný kroužek
Označení 2	pro kanál LKM
Rozměr	40x40mm
Barva	šedá
Materiál	Polyvinylchlorid
Zkratka materiálu	PVC
Nejmenší prodejní množství	5 kus
Hmotnost	1,80 kg/100 ks

Technické údaje

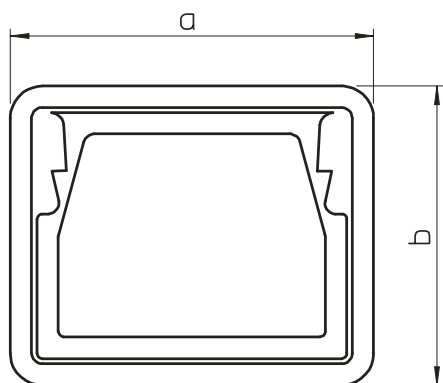

Šířka	47,70 mm
Výška	44,00 mm
Rozměr a	47,70 mm
Rozměr b	44,00 mm
Konstrukce	Vstřikovaný díl
pro rozměr kanálu	40 x 40
Vhodný pro	Kanál pro ukládání vedení
Bez obsahu halogenů	<input type="checkbox"/>