

List technických údajů

Těsnicí kroužek na přípojovací závit, PG

Výr. č. 2030489



Těsnicí kroužek na přípojovací závit odpovídající normě DIN 46320, část 9, rozměry jsou však vzhledem k materiálu a funkci částečně odchylné. Vhodný pro všechny kabelové vývodky z plastu s přípojovacím závitem typu PG dle normy DIN 40430. vnitřní průměr těsnicích kroužků je uzpůsoben tak, aby se daly předem nasadit bez rizika ztracení



PE Polyetylén

Kmenová data

Č. výr.	2030489
Typ	107 F PG48 PE
Označení 1	Těsnicí kroužek příp. závitu
Rozměr	PG48
Materiál	Polyetylén
Zkratka materiálu	PE
Nejmenší prodejní množství	100,00 kus
Hmotnost	0,23 kg/100 ks

Technické údaje

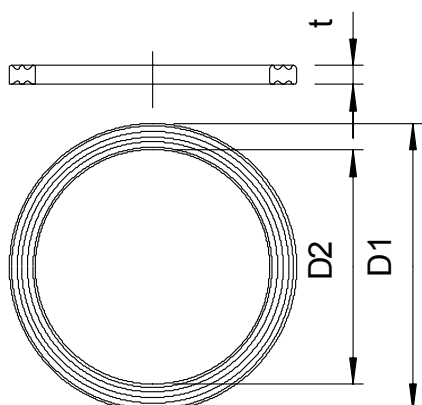

Rozměr D1	69,50 mm
Rozměr D2	58,50 mm
Rozměr t	3,20 mm
Provedení	Plochý těsnicí kroužek
Vnější průměr	69,50 mm
Vnitřní průměr	58,50 mm
Pro rozměr závitu Pg	48,00
Velikost	Pg 48 mm
Bez obsahu halogenů	<input checked="" type="checkbox"/>
Tloušťka	3,20 mm