

List technických údajů

Těsnicí kroužek na přípojovací závit, metrický

Výr. č. 2030012



Těsnicí kroužek přípojovacího závitu vhodný pro veškeré kabelové vývodky z plastu s metrickým přípojovacím závitem dle normy DIN EN 60423, stejně jako ISO 68. Vnitřní průměr těsnicích kroužků je uzpůsoben tak, aby se daly předem nasadit bez rizika ztracení



PE Polyetylén

Kmenová data

Č. výr.	2030012
Typ	107 F M20 PE
Označení 1	Těsnicí kroužek přip. závitu
Rozměr	M20
Materiál	Polyetylén
Zkratka materiálu	PE
Nejmenší prodejní množství	100,00 kus
Hmotnost	0,03 kg/100 ks

Technické údaje

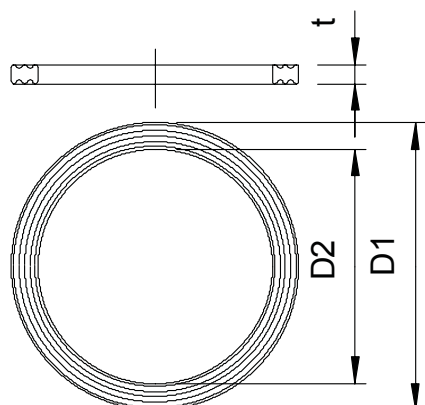

Rozměr D1	25,10 mm
Rozměr D2	20,00 mm
Rozměr t	1,10 mm
Provedení	Plochý těsnicí kroužek
Vnější průměr	25,10 mm
Vnitřní průměr	20,00 mm
Pro metrický rozměr závitu	20,00
Velikost	M20 mm
Tloušťka	1,10 mm