

List technických údajů

Adaptér PG-M

Výr. č. 2031470

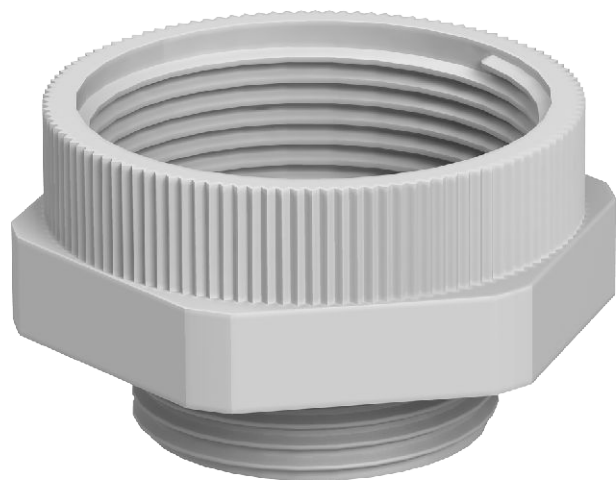

Adaptér z otvoru se závitem PG na otvor s metrickým závitem.



PA Polyamid

Kmenová data

Č. výr.	2031470
Typ	107 ADA PG21-M25
Označení 1	Adaptér
Označení 2	PG - M
Rozměr	PG21-M25
Barva	světle šedá
Číslo RAL	7035
Materiál	Polyamid
Zkratka materiálu	PA
Nejmenší prodejní množství	10,00 kus
Hmotnost	0,94 kg/100 ks

List technických údajů

Adaptér PG-M

Výr. č. 2031470



Technické údaje

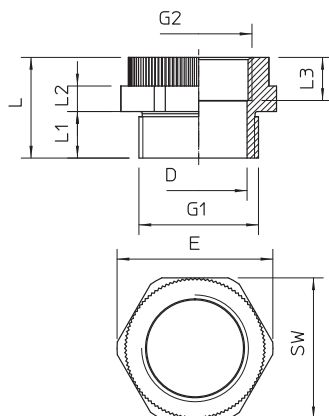

Rozměr D\216 O (bez mezery)	22,70 mm
Rozměr E	33,00 mm
Rozměr L	23,60 mm
Rozměr L1	10,90 mm
Rozměr L2	6,00 mm
Rozměr L3	10,00 mm
SW	33,00 mm
nevýbušné provedení	<input type="checkbox"/>
Druh závitů - vnější	PG
Druh závitů - vnitřní	metrický
Vnější průměr závitů	PG21
Rozměr závitů Pg - vnější	21,00
Vnitřní průměr závitů	M25
Rozměr metrického závitů - vnitřní	25,00
Niklováno	<input type="checkbox"/>