

List technických údajů

Adaptér PG-M

Výr. č. 2031466

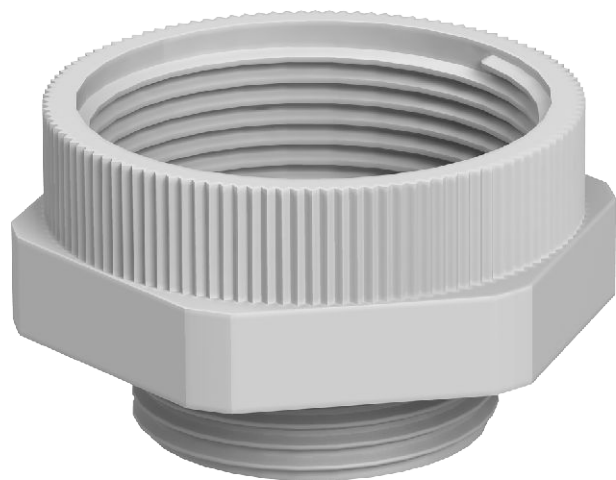

Adaptér z otvoru se závitem PG na otvor s metrickým závitem.



PA Polyamid

Kmenová data

Č. výr.	2031466
Typ	107 ADA PG9-M12
Označení 1	Adaptér
Označení 2	PG - M
Rozměr	PG9-M12
Barva	světle šedá
Číslo RAL	7035
Materiál	Polyamid
Zkratka materiálu	PA
Nejmenší prodejní množství	20,00 kus
Hmotnost	0,37 kg/100 ks

List technických údajů

Adaptér PG-M

Výr. č. 2031466



Technické údaje

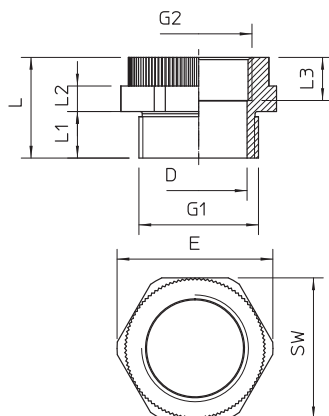

Rozměr D\216 O (bez mezery)	10,50 mm
Rozměr E	21,00 mm
Rozměr L	20,00 mm
Rozměr L1	7,90 mm
Rozměr L2	5,00 mm
Rozměr L3	10,00 mm
SW	19,00 mm
nevýbušné provedení	<input type="checkbox"/>
Druh závitů - vnější	PG
Druh závitů - vnitřní	metrický
Vnější průměr závitů	PG9
Rozměr závitů Pg - vnější	9,00
Vnitřní průměr závitů	M12
Rozměr metrického závitů - vnitřní	12,00
Niklováno	<input type="checkbox"/>