

Alfa 400X

GB	FIXED TV MOUNT
CZ	FIXNÍ TV DRŽÁK
SK	FIXNÝ TV DRŽIAK
PL	UCHWYT TV STAŁY
HU	FALRA RÖGZÍTHETŐ TV SZERELVÉNY
SI	FIKSNI TV NOSILEC
RS HR BA	FIKSNI TV NOSAČ
DE	FESTER TV-HALTER
UA	КРОНШТЕЙН ФІКСАЦІЇ ТВ
RO	SUPORT TV FIX
LV	FIKSĒTS TV STIPRINĀJUMS
LT	PAKREIPIAMAS TELEVIZORIAUS LAIKIKLIS



GB TV Wall Mount Installation Instructions

Caution:

- It is recommended for this product to be installed by at least two persons, of which at least one person should be physically fit enough to handle heavy loads and technically skilled.
- Before installation, please read this manual and make sure that there are no electrical cords, gas or water pipes in the place designated for mounting the holder.
- We are not responsible for any damage incurred during installation, improper installation or subsequent use.
- If in doubt, contact your nearest dealer and ask for assistance with installation.
- For installation it is necessary to use safe and appropriate tools. Disregarding the instructions may cause property damage or injury.
- If you intend to remove the TV from the wall, always make sure all electrical cords are unplugged.
- If you are unsure of your wall load, select a different location for your installation or carrying capacity and increase the strength of the wall with renovation.
- The product can be installed only for flat screen televisions or televisions containing mounting holes and have a flat back wall.

Tools necessary for installation (not included):

Philips Head Screw Driver
Electric or Portable Drill
Drill bit with 8mm in Diameter (for Wood, Concrete, or as needed)
Plaster Board or Chipboard Anchors (as needed)
Pencil
Level (if not included)

included:

- | | |
|-------------------------------|--------------------------|
| (A) M8×63 Lag Bolt 4 pcs | (K) M5×25 Bolt 4 pcs |
| (B) Concrete Anchor or 4 pcs | (L) M5 Lock Washer 4 pcs |
| (C) Lag Bolt Washer M8, 4 pcs | (M) M6×12 Bolt 4 pcs |
| (D) Small Spacer 4 pcs | (N) M6×30 Bolt 4 pcs |
| (E) Large Spacer 4 pcs | (O) M6 Lock Washer 4 pcs |
| (F) M6 Washer 4 pcs | (P) M8×12 Bolt 4 pcs |
| (G) M4×12 Bolt 4 pcs | (Q) M8×30 Bolt 4 pcs |
| (H) M4×25 Bolt 4 pcs | (R) M8 Lock Washer 4 pcs |
| (I) M4 Lock Washer 4 pcs | (S) M8×20 Bolt 4 pcs |
| (J) M5×12 Bolt 4 pcs | |

CZ TV držák pro montáž na stěnu - instalační pokyny

Upozornění:

- Doporučujeme, aby držák instalovaly nejméně dvě osoby. Alespoň jedna osoba by měla být technicky zručná a z hlediska zvedání objemnějších břemen v dobré fyzické kondici.
- Přečtete si prosím tento návod před zahájením instalace a ujistěte se, že v místě, kde budete držák instalovat, nevedou žádné elektrické rozvody či vodo-instalace.
- Výrobce nenese žádnou odpovědnost za případné škody, které vznikly během instalace, nesprávnou instalací či následným užíváním.
- V případě pochybností nad správným postupem při instalaci, obraťte se na nejbližšího prodejce, který výrobek prodává.
- Při instalaci je třeba používat vhodné volené pracovní nástroje a nářadí. V případě nerespektování instrukcí může dojít k poškození majetku či ke zranění.
- Pokud zamýšlíte odinstalovat televizi ze zdi, vždy se ujistěte, že všechny přírady el. vedení jsou odpojeny z přívodu elektriny.
- Pokud si nejste jisti nosností zvolené stěny, vyberte pro instalaci jinou, vhodnou stěnu nebo, pro získání větší nosné kapacity, původní stěnu stavebně upravte.
- Výrobek je určen pouze pro instalaci televizorů s plochou obrazovkou nebo televizorů, které obsahují montážní otvory a mají plochou zadní stěnu.

Nářadí potřebné pro instalaci (není součástí dodávky):

ruční křížový šroubovák
elektrická nebo Aku vrtačka
vrták, rozměr 8 mm (do dřeva nebo betonu, podle situace)
hmoždinka do sadrokartonu či dřevotřísky (podle situace)
tužka
vodováha (v případě, že není součástí dodávky)

V balení:

- | | |
|---|------------------------------|
| (A) šroub s částečným závitem M8×63, 4 ks | (J) šroub M5×12, 4 ks |
| (B) hmoždinka do betonu, 4 ks | (K) šroub M5×25, 4 ks |
| (C) podložka šroubu M8, 4 ks | (L) podložka pružná M5, 4 ks |
| (D) distanční podložka malá, 4 ks | (M) šroub M6×12, 4 ks |
| (E) distanční podložka velká, 4 ks | (N) šroub M6×30, 4 ks |
| (F) podložka M6, 4 ks | (O) podložka pružná M6, 4 ks |
| (G) šroub M4×12, 4 ks | (P) šroub M8×12, 4 ks |
| (H) šroub M4×25, 4 ks | (Q) šroub M8×30, 4 ks |
| (I) podložka pružná M4, 4 ks | (R) podložka pružná M8, 4 ks |
| | (S) šroub M8×20, 4 ks |

SK TV držiak pre montáž na stenu - inštaláčn é pokyny

Upozornenie:

- Odporúčame, aby držiak inštalovali najmenej dve osoby. Aspoň jedna osoba by mala byť technicky zručná a z hľadiska zdvíhania objemnejších bremien v dobrej fyzickej kondícii.
- Prečítajte si prosím tento návod pred začatím inštalácie a uistite sa, že v mieste, kde budete držiak inštalovať, nevedú žiadne elektrické rozvody či vodo-inštalácie.
- Výrobca nenesie žiadnu zodpovednosť za prípadné škody, ktoré vznikli počas inštalácie, nesprávnou inštaláciou či následným užívaním.
- V prípade pochybností nad správnym postupom pri inštalácii, sa obráťte na najbližšieho predajcu, ktorý výrobok predáva.
- Pri inštalácii je potrebné používať vhodné zvolené pracovné nástroje a náradie. V prípade nerespektovania inštrukcií môže dôjsť k poškodeniu majetku či k zraneniu.
- Pokiaľ zamýšľate odinštalovať televíziu zo steny, vždy sa uistite, že všetky prírady el. vedenia sú odpojené z prívodu elektriny.
- Pokiaľ si nie ste istí nosnosťou zvolenej steny, vyberte pre inštaláciu inú, vhodnú stenu alebo, pre získanie väčšej nosnej kapacity, pôvodnú stenu stavebne upravte.
- Výrobok je určený iba pre inštaláciu televízorov s plochou obrazovkou alebo televízorov, ktoré obsahujú montážne otvory a majú plochú zadnú stenu.

Náradie potrebné pre inštaláciu (nie je súčasťou dodávky):

ručný křížový skrutkovač
elektrická alebo Aku vrtáčka
vrták, rozmer 8 mm (do dreva alebo betonu, podľa situácie)
hmoždinka do sadrokartonu či dřevotriesky (podľa situácie)
ceruzka
vodováha (v prípade, že nie je súčasťou dodávky)

V balení:

- | | |
|--|------------------------------|
| (A) skrutka s čiasťočným závitom M8×63, 4 ks | (J) skrutka M5×12, 4 ks |
| (B) hmoždinka do betonu, 4 ks | (K) skrutka M5×25, 4 ks |
| (C) podložka skrutky M8, 4 ks | (L) podložka pružná M5, 4 ks |
| (D) dištančná podložka malá, 4 ks | (M) skrutka M6×12, 4 ks |
| (E) dištančná podložka veľká, 4 ks | (N) skrutka M6×30, 4 ks |
| (F) podložka M6, 4 ks | (O) podložka pružná M6, 4 ks |
| (G) skrutka M4×12, 4 ks | (P) skrutka M8×12, 4 ks |
| (H) skrutka M4×25, 4 ks | (Q) skrutka M8×30, 4 ks |
| (I) podložka pružná M4, 4 ks | (R) podložka pružná M8, 4 ks |
| | (S) skrutka M8×20, 4 ks |

PL Uchwyt TV do montażu ściennego - zalecenia do instalacji

Uwagi:

- Zalecamy, aby uchwyt instalowały co najmniej dwie osoby. Przynajmniej jedna z nich powinna posiadać umiejętności techniczne i dysponować możliwością podnoszenia ciężkich przedmiotów o dużych wymiarach
- Przed rozpoczęciem instalacji prosimy uważnie przeczytać tę instrukcję i upewnić się, że w miejscu, w którym uchwyt będzie instalowany nie ma żadnych instalacji elektrycznych albo wodno-kanalizacyjnych.
- Producent nie ponosi żadnej odpowiedzialności za szkody, które powstały podczas instalacji, w wyniku wadliwej instalacji i późniejszego użytkowania.
- W przypadku wątpliwości co do poprawnego postępowania przy instalacji, prosimy zwrócić się do najbliższego sprzedawcy tego wyrobu.
- Przy instalacji należy stosować właściwie dobrane przyrządy i narzędzia do pracy. W przypadku nieprzestrzegania instrukcji może dojść do strat materialnych albo do obrażeń ciała.
- Jeżeli zamierzają Państwo zdemontować telewizor ze ściany, zawsze należy się wcześniej upewnić, że wszystkie doprowadzenia energii elektrycznej zostały wyłączone
- Jeżeli nie są Państwo pewni nośności wybranej ściany, prosimy wybrać do instalacji inną, bardziej odpowiednią ścianę albo tak przystosować istniejącą ścianę, żeby jej nośność została właściwie zwiększona.
- Wyrób jest przeznaczony tylko do instalacji telewizorów z płaskim ekranem albo telewizorów, które posiadają otwory montażowe i mają płaską tylną ściankę.

Narzędzia niezbędne do instalacji (nie są częścią zestawu):

ręczny wkrętak krzyżowy
wiertarka elektryczna albo wkrętarka akumulatorowa
wiertło \varnothing 8 mm (do drewna albo betonu zależnie od sytuacji)
kołek rozporowy do płyt kartonowo-gipsowych albo wiorowych (zależnie od sytuacji)
ołówkę, poziomica (w przypadku, gdy nie są częścią zestawu)

Zestaw zawiera:

- | | |
|---|------------------------------------|
| (A) śruba z gwintem niepełnym M8x63, 4 szt. | (J) śruba M5x12, 4 szt. |
| (B) kołek rozporowy do betonu, 4 szt. | (K) śruba M5x25, 4 szt. |
| (C) podkładka do śruby M8, 4 szt. | (L) podkładka sprężysta M5, 4 szt. |
| (D) mała podkładka dystansowa, 4 szt. | (M) śruba M6x12, 4 szt. |
| (E) duża podkładka dystansowa, 4 szt. | (N) śruba M6x30, 4 szt. |
| (F) podkładka M6, 4 szt. | (O) podkładka sprężysta M6, 4 szt. |
| (G) śruba M4x12, 4 szt. | (P) śruba M8x12, 4 szt. |
| (H) śruba M4x25, 4 szt. | (Q) śruba M8x30, 4 szt. |
| (I) podkładka sprężysta M4, 4 szt. | (R) podkładka sprężysta MB, 4 szt. |
| | (S) śruba M8x20, 4 szt. |

HU Fali televíziókonzol felszerelési útmutató

Vigyázat:

- Javasoljuk, hogy legalább két ember vegyen részt a termék szerelésében, akik közül legalább az egyik elég jó fizikai állapotban van ahhoz, hogy nagyobb terhet is meg tudjon emelni, és rendelkezik némi műszaki ismerettel.
- Mielőtt nekiállna a szerelésnek, kérjük, olvassa el ezt a kézikönyvet, és ellenőrizze, hogy a fűrés helyén nem haladnak-e víz-, gáz-, vagy elektromos vezetékek.
- Nem vállalunk felelősséget a szerelés során, a nem megfelelő felszerelés miatt kialakuló, vagy a későbbiekben bekövetkező sérülésekért.
- Ha nem biztos a dolgában, lépjen kapcsolatba a helyileg Önhöz legközelebbi kereskedőnkkel és kérjen segítséget a felszereléshez.
- A szerelés során kizárólag biztonságos és a célnak megfelelő eszközöket alkalmazzon. Az útmutatóban leírtak figyelmen kívül hagyása tárgyi károkat vagy személyi sérülést vonhat maga után.
- Ha szeretné eltávolítani a televíziót a falról, kérjük, ellenőrizze, hogy minden elektromos kábel ki van-e húzva.
- Ha bizonytalan a fal tartóerejét illetően, keressen egy másik helyet a konzol rögzítésére, vagy alakítsa át, erősítse meg az adott falszakaszt annyira, hogy ezt a súlyt elbírja.
- A termék kizárólag lapos képernyős televíziók, illetve falra szereléshez alkalmas csavarművelőkkel és sík hátfallal rendelkező televíziók rögzítésére alkalmas.

A felszereléshez szükséges eszközök (nem tartozékok):

Philips csavarhúzó
Elektromos vagy hordozható fúró
8mm átmérőjű fúrófeje (fához, betonhoz, amit fúrni kíván)
Gipszszábla vagy faforgácslemezek hornyok (amennyiben szükséges)
Ceruza
Vízszintező (ha nem tartozékok)

Tartozékok:

- | | |
|--|----------------------------|
| (A) 4 db M8x63 négyszögletes fejű facsavar | (J) 4 db M5x12 csavar |
| (B) 4 db betonfalhoz való horony | (H) 4 db M5x25 csavar |
| (C) 4 db M8 négyszögletes fejű facsavar-alátét | (L) 4 db M5 biztosítógyűrű |
| (D) 4 db kicsi alátétgyűrű | (M) 4 db M6x12 csavar |
| (E) 4 db nagyobb alátétgyűrű | (N) 4 db M6x30 csavar |
| (F) 4 db M6 csavaralátét | (O) 4 db M6 biztosítógyűrű |
| (G) 4 db M4x12 csavar | (P) 4 db M8x12 csavar |
| (H) 4 db M4x25 csavar | (Q) 4 db M8x30 csavar |
| (I) 4 db M4 biztosítógyűrű | (R) 4 db MB biztosítógyűrű |
| | (S) 4 db M8x20 csavar |

SI TV nosilec za montažo na steno – navodila za instalacijo

Opozorilo:

- Priporočamo, da ta izdelek instalirata najmanj dve osebi, od katerih naj bi najmanj ena oseba bila fizično zadostno sposobna za delo s težkimi bremenii in tehnično spretna.
- Pred instalacijo natančno preberite ta navodila za uporabo in preverite, da se na mestu zelene pritrditve nosilca ni nobenih električnih kablov ali vodovodnih cevi.
- Proizvajalec ne odgovarja za nobene škode, nastale med instalacijo, z napačno instalacijo, ali nadaljnjo uporabo.
- V primeru kakršnihkoli pomislekov kontaktirajte svojega najbližjega specializiranega prodajalca, ki izdelek prodaja.
- Za instalacijo je nujno uporabiti primerne naprave in orodje. V primeru neupoštevavanja navodil lahko pride do poškodovanja premoženja ali poškodb.
- Če želite televizijo iz stene smeti, vedno preverite, ali so vsi dovodni kabli izključeni iz električnega omrežja.
- Če niste prepričani glede nosilnosti izbrane stene, izberite za instalacijo drugo primerno steno, ali pa nosilnost in trdnost stene povečajte z gradbeno spremembo.
- Izdelek je možno instalirati le za televizorje s ploskim zaslonom ali televizorje, ki imajo montažne odprtine in imajo plosko zadnjo steno.

Orodje potrebno za instalacijo (ni priloženo):

ročni križni izvijač
električni ali aku vrtalnik
sveder premer 8 mm (za beton ali les, po potrebi)
zidni vložki za mavčne plošče ali iverne plošče (po potrebi)
svinčnik
vodna tehtnica (v primeru, da ni priložena)

Priloženo:

- | | |
|---|--------------------------------|
| (A) vijak z delnim navojem M8x63, 4 kom | (J) vijak M5x12, 4 kom |
| (B) zidni vložek za beton, 4 kom | (K) vijak M5x25, 4 kom |
| (C) podložka vijaka M8, 4 kom | (L) vzmetna podložka M5, 4 kom |
| (D) distančna podložka majhna, 4 kom | (M) vijak M6x12, 4 kom |
| (E) distančna podložka velika, 4 kom | (N) vijak M6x30, 4 kom |
| (F) podložka M6, 4 kom | (O) vzmetna podložka M6, 4 kom |
| (G) vijak M4x12, 4 kom | (P) vijak M8x12, 4 kom |
| (H) vijak M4x25, 4 kom | (Q) vijak M8x30, 4 kom |
| (I) vzmetna podložka M4, 4 kom | (R) vzmetna podložka MB, 4 kom |
| | (S) vijak M8x20, 4 kom |

Upozorenje:

1. Preporučavamo da montažu nosača televizora (monitora) vrši najmanje dvoje ljudi. Najmanje jedna osoba treba biti tehnički vješta i u dobroj fizičkoj kondiciji u smislu podizanja većih tereta.
2. Molimo pročitate ove upute prije početka montaže i uvjerite se da na mjestu gdje će nosač biti postavljen nema električnih niti vodovodnih instalacija.
3. Proizvođač nije odgovoran za bilo kakvu štetu nastalu tijekom montaže, nepravilnom montažom ili kasnijom uporabom.
4. U slučaju sumnje u pogledu pravilnosti postupka montaže, obratite se najbližem dobavljaču koji prodaje ovaj proizvod.
5. Za montažu koristite odgovarajući radni pribor i alat. U slučaju nepoštivanja uputa može doći do oštećenja imovine ili ozljeda.
6. Ako namjeravate ukloniti televizor (monitor) sa zida, uvijek se uvjerite da su svi električni dovodi iskopčani iz izvora napajanja električnom energijom.
7. Ako niste sigurni u nosivost odabranog zida odaberite za postavljanje nosača drugi, odgovarajući, zid ili građevinski prilagodite željeni zid kako bi dobiti veću nosivost.
8. Proizvod je namijenjen samo za montažu televizora (monitora) s ravnim zaslonom ili onih koji imaju otvore za montažu i ravnu stražnju stjenku.

Alati potrebni za montažu (nisu dio isporuke):

ručni križni odvijač
električna ili akumulatorske bušilica
svrdlo dimenzije 8 mm (za drvo ili beton, ovisno o situaciji)
tipla za gipsanu ploču ili ivericu (ovisno o situaciji)
olovka
libela (u slučaju da nije dio isporuke)

U paketu:

- | | |
|--|----------------------------------|
| (A) vijak s djelomičnim navojem M8×63, 4 kom | (J) vijak M5×12, 4 kom |
| (B) tipla za beton, 4 kom | (K) vijak M5 × 25, 4 kom |
| (C) podloška vijka M8, 4 kom | (L) elastična podloška M5, 4 kom |
| (D) distantna podloška mala, 4 kom | (M) vijak M6×12, 4 kom |
| (E) distantna podloška velika, 4 kom | (N) vijak M6×30, 4 kom |
| (F) podloška M6, 4 kom | (O) elastična podloška M6, 4 kom |
| (G) vijak M4×12, 4 kom | (P) vijak M8×12, 4 kom |
| (H) vijak M4×25, 4 kom | (Q) vijak M8×30, 4 kom |
| (I) elastična podloška M4, 4 kom | (R) elastična podloška M8, 4 kom |
| | (S) vijak M8×20, 4 kom |

Hinweis:

1. Wir empfehlen, dass den Halter mindestens zwei Personen montieren. Wenigstens eine Person sollte technisch geübt sein und bezüglich des Hebens größerer Lasten gute physische Kondition haben.
2. Lesen Sie sich bitte diese Anleitung vor Montagebeginn durch und vergewissern Sie sich, dass an der Installationsstelle keine elektrische Leitung oder Wasserleitung befindet.
3. Der Hersteller haftet nicht für eventuelle Schäden, die während der Montage, durch falsche Installation oder anschließende Nutzung entstehen.
4. Bei Zweifeln über das richtige Vorgehen bei der Installation wenden Sie sich bitte an den nächsten Verkäufer dieses Produkts.
5. Bei der Installation geeignetes Werkzeug benutzen. Bei Nichtbefolgen der Instruktionen kann es zu Beschädigung von Eigentum oder Verletzungen kommen.
6. Wenn Sie den Fernseher von der Wand abnehmen wollen, vergewissern Sie sich immer vorab, dass die elektrischen Leitungen vom Netz getrennt sind.
7. Bei Zweifeln über die Tragfähigkeit der gewählten Wand, eine andere, geeignete Wand wählen oder Baumaßnahmen ausführen, welche ihre Tragfähigkeit erhöhen.
8. Das Produkt ist nur für die Installation von Fernsehern mit Flachbildschirm oder Fernsehern mit Montageöffnungen an der Rückseite und flacher Rückseite bestimmt.

Für die Installation erforderliches Werkzeug (nicht Bestandteil der Packung):

Kreuzschrauber
elektrische oder Akku-Bohrmaschine
Bohrer, Durchmesser 8 mm (für Holz oder Beton, je nach Situation)
Dübel für Gipskarton oder Holzspanplatte (nach Situation)
Bleistift
Wasservwaage (wenn nicht mitgeliefert)

In der Packung:

- | | |
|--|---------------------------|
| (A) Schraube mit Gewinde M8×63, 4 St | (K) Schraube M5×25, 4 St |
| (B) Dübel für Beton, 4 St | (L) Federscheibe M5, 4 St |
| (C) Unterlegscheibe M8, 4 St | (M) Schraube M6×12, 4 St |
| (D) Distanzunterlegscheibe klein, 4 St | (N) Schraube M6×30, 4 St |
| (E) Distanzunterlegscheibe groß, 4 St | (O) Federscheibe M6, 4 St |
| (F) Unterlegscheibe M6, 4 St | (P) Schraube M8×12, 4 St |
| (G) Schraube M4×12, 4 St | (Q) Schraube M8×30, 4 St |
| (H) Schraube M4×25, 4 St | (R) Federscheibe M8, 4 St |
| (I) Federscheibe M4, 4 St | (S) Schraube M8×20, 4 St |
| (J) Schraube M5×12, 4 St | |

Увага:

1. Рекомендуємо, щоб кронштейн установлювали мінімально дві особи. Одна особа повинна бути технічно зручною, а друга по причині більш об'ємного вантажу, повинна мати достаток фізичної сили.
2. Перед установкою уважно прочитайте цю інструкцію для користування та переконайтеся, чи у місці де буде прикріплені кронштейн, не проходять жодні електричні кабелі, водянні трубки.
3. Виробник не несе жодну відповідальність за будь-які шкоди, заподіяні під час установки, неправильною установкою або послідовним використанням.
4. У разі сумніву щодо правильних кроків при установці, звертайтеся до найближчого продавця, який цей виріб продає.
5. При установці необхідно використовувати добре підібрані робочі знаряддя та інструменти. У разі ігнорування інструкції може призвести до пошкодження майна або травми.
6. Якщо ви маєте намір зняти телевизор зі стіни, завжди переконайтеся, чи всі електропроводники відключені від електропостачання.
7. Якщо ви не впевнені у вантажопідйомності вибраної стіни, виберіть для установки іншу відповідну стіну, або щоб збільшити вантажопідйомність попередньої стіни, її слевніть.
8. Виріб призначений тільки для монтажу телевизорів з плоскими екранами або телевизорів, які вміщують монтажні отвори та мають плоску задню стінку.

Інструменти необхідні для установки

(не входять у комплект поставки):

ручна викрутка хрестова
електричний або Аку дріль
свердло, розмір 8 мм(до дерева або бетону,згідно ситуації)
дюбель для гіпсокартону або ДСП (у разі необхідності)
олівець
рівень (якщо не входить у комплект)

В упаковці:

- | | |
|---|-------------------------------|
| (A) гвинт з частковою різьбою M8×63, 4 шт | (J) гвинти M5×12, 4 шт |
| (B) дюбель для бетону, 4 шт | (K) гвинти M5×25, 4 шт |
| (C) прокладка гвинта M8, 4 шт | (L) прокладка пружна M5, 4 шт |
| (D) дистанційна прокладка мала, 4 шт | (M) гвинти M6×12, 4 шт |
| (E) дистанційна прокладка велика, 4 шт | (N) гвинти M6×30, 4 шт |
| (F) прокладка M6, 4 шт | (O) прокладка пружна M6, 4 шт |
| (G) гвинти M4×12, 4 шт | (P) гвинти M8×12, 4 шт |
| (H) гвинти M4×25, 4 шт | (Q) гвинти M8×30, 4 шт |
| (I) прокладка пружна M4, 4 шт | (R) прокладка пружна M8, 4 шт |
| | (S) гвинти M8×20, 4 шт |

RO Suport TV pentru montare pe perete – indicații de instalare

Avertizare:

1. Recomandăm ca suportul să fie instalat de cel puțin două persoane. Cel puțin o persoană ar trebui să fie abilită tehnic și dotată suficient din punct de vedere fizic pentru munca cu sarcini voluminoase.
2. Înainte de instalare citiți și rog aceste instrucțiuni și asigurați-vă, că în locul preconizat pentru fixarea suportului nu se află cabluri electrice, conducte de gaz ori de apă.
3. Producătorul nu își asumă responsabilitatea pentru orice daune intervenite la instalare, prin instalare sau utilizarea ulterioară defectuoasă.
4. În caz de nelămuriri privind procedura corectă la instalare, contactați vânzătorul cel mai apropiat care distribuie produsul.
5. La instalare trebuie folosite unelte și instrumente adecvate. În cazul nerespectării instrucțiunilor se pot provoca daune materiale ori răniri.
6. Dacă intenționați să dați jos televizorul de pe perete, asigurați-vă întotdeauna că toate cablurile sunt deconectate de la alimentare cu curent el.
7. Dacă nu sunteți siguri în privința rezistenței peretelui, alegeți pentru instalare alți perete, sau măriți rezistența peretelui inițial, modificând structura acestuia.
8. Produsul este destinat doar pentru instalarea televizorilor cu ecran plat sau a televizorilor, care conțin deschizături de montaj iar partea din spate este plată.

Unelte necesare pentru instalare (nu sunt incluse):

șurubelniță manuală cruce
bormașină electrică sau cu acumulator
burghiu, dimensiune 8 mm (în lemn sau beton, după situație)
diblu pentru gips-carton sau placă aglomerată (după situație)
creion
boloboc (în cazul în care nu este inclus în pachet)

În pachet:

- | | |
|---|------------------------------|
| (A) șurub cu filet parțial M8x63, 4 buc | (K) șurub M5x25, 4 buc |
| (B) diblu pentru beton, 4 buc | (L) șabă flexibilă M5, 4 buc |
| (C) șabă pentru șurub M8, 4 buc | (M) șurub M6x12, 4 buc |
| (D) șabă distanțier mică, 4 buc | (N) șurub M6x30, 4 buc |
| (E) șabă distanțier mare, 4 buc | (O) șabă flexibilă M6, 4 buc |
| (F) șabă pentru șurub M6, 4 buc | (P) șurub M8x12, 4 buc |
| (G) șurub M4x12, 4 buc | (Q) șurub M8x30, 4 buc |
| (H) șurub M4x25, 4 buc | (R) șabă flexibilă M8, 4 buc |
| (I) șabă flexibilă M4, 4 buc | (S) șurub M8x20, 4 buc |
| (J) șurub M5x12, 4 buc | |

LT Televizoriaus montavimo ant sienos instrukcijos

Įspėjimas:

1. Rekomenduojama, kad šį gaminį montuotų bent du asmenys, kurių vienas būtų pakankamai fiziškai stiprus, kad galėtų išlaikyti sunkų svorį, ir techniškai įgudęs.
2. Prieš montuodami perskaitykite šį vadovą ir įsitinkinkite, kad šio laikiklio montavimo vietoje nėra jokių elektros laidų, dujų ir vandens vamzdžių.
3. Mes neatsakome už jokią žalą, atsiradusią montavimo metu, netinkamai sumontavus arba naudojant.
4. Jei abejojate, susisiekite su artimiausiu parduotuvėju ir paprašykite pagalbos montuojant.
5. Montuojant būtina naudoti saugius ir tinkamus įrankius. Nurodymų nepaisymas gali nulemti žalą nuosavybei ar sužalojimą.
6. Jei ketinate nuimti televizorių nuo sienos, visuomet įsitinkinkite, kad visi elektros laidai yra ištraukti.
7. Jei nesate tikri dėl sienos apkrovos, montuokite kitoje vietoje arba pasirinkite kitą leidžiamą svorį ir sustiprinkite sieną ją renovuodami.
8. Gaminių galima montuoti tik plokščiaekraniams televizoriams arba televizoriams su montavimo skylėmis arba plokščia galine dalimi.

Montavimo metu reikalingi įrankiai (nepridėti):

Kryžminis atsuktukas
Elektrinis arba nešiojamas gręžtuvas
8 mm skersmens grąžtas (skirtas medienai, betonui arba kitoks)
Tvirtinimo ant gipso plokštės ar medienos drožlių plokštės elementai (jei reikia)
Pieštukas
Gulščiuokas (jei nepridėtas)

Komplekte yra:

- | | |
|---|------------------------------|
| (A) M8x63 varžtas su kvadratine galvute X4 | (J) M5x12 varžtas X4 |
| (B) Tvirtinimo betone elementas X4 | (K) M5x25 varžtas X4 |
| (C) Varžto su kvadratine galvute poveržlė M8 X4 | (L) M5 fiksavimo poveržlė X4 |
| (D) Mažas tarpiklis X4 | (M) M6x12 varžtas X4 |
| (E) Didelis tarpiklis X4 | (N) M6x30 varžtas X4 |
| (F) M6 poveržlė X4 | (O) M6 fiksavimo poveržlė X4 |
| (G) M4x12 varžtas X4 | (P) M8x12 varžtas |
| (H) M4x25 varžtas X4 | (Q) M8x30 varžtas |
| (I) M4 fiksavimo poveržlė X4 | (R) M8 fiksavimo poveržlė X4 |
| | (S) M8x20 varžtas |

LV TV sienas stiprinājuma uzstādīšanas instrukcijas

Uzmanību:

1. Šo izstrādājumu ieteicams uzstādīt vismaz divām personām, no kurām vienai jābūt pietiekami fiziiski sagatavotai, lai cilātu smagumus, un tai jāpieņem tehniskām prasēm.
2. Pirms uzstādīšanas, lūdzu, izlasiet šo lietošanas instrukciju un pārliecinieties, ka vieta, kas izvēlēta turētāja piestiprināšanai, nav elektrības vadu, gāzes vai ūdens caurule.
3. Mēs neuzņemamies atbildību par jebkādiem bojājumiem, kas radušies uzstādīšanas, nepareizas uzstādīšanas vai lietošanas rezultātā.
4. Ja Jums rodas kādi jautājumi, sazinieties ar Jūsu tuvāko izplatītāju un jautājiet palīdzību uzstādīšanai.
5. Uzstādīšanai nepieciešams izmantot drošus un piemērotus instrumentus. Instrukciju neievērošana var izraisīt īpašumu bojājumus vai traumas.
6. Ja vēlaties noņemt TV no sienas, vienmēr pārliecinieties, ka ir atvienoti visi elektrības vadi.
7. Ja neesat pārliecināts par sienas nestspēju, izvēlieties uzstādīšanai citu vietu vai palieliniet sienas izturību, veicot renovāciju.
8. Šo izstrādājumu var uzstādīt tikai platekrāna televizoriem vai tādiem televizoriem, kuriem ir stiprinājuma caurumi un plakana aizmugure.

Uzstādīšanai nepieciešamie instrumenti

(nav iekļauti komplektācijā):

Philips skrūvgrēzis
Elektriskais vai pārnēsājams urbis
Urbis 8 mm diametrā (kokam, betonam vai citam nepieciešamajam materiālam)
Sausā apmetuma vai skaidu plātņu dibelī (pēc nepieciešamības)
Zīmulis
Līmeņrādītis (ja nav iekļauts komplektācijā)

Komplektācijā iekļauts:

- | | |
|--|---------------------------------------|
| (A) M8x63 koka skrūves, 4 gab. | (K) M5x25 bultskrūves, 4 gab. |
| (B) Betona dibelī, 4 gab. | (L) M5 noslēdzamas paplāksnes, 4 gab. |
| (C) Koka skrūvju paplāksnes M8, 4 gab. | (M) M6x12 bultskrūves, 4 gab. |
| (D) Mazas starplikas, 4 gab. | (N) M6x30 bultskrūves, 4 gab. |
| (E) Lielas starplikas, 4 gab. | (O) M6 noslēdzamas paplāksnes, 4 gab. |
| (F) M6 paplāksnes, 4 gab. | (P) M8x12 bultskrūves, 4 gab. |
| (G) M4x12 bultskrūves, 4 gab. | (Q) M8x30 bultskrūves, 4 gab. |
| (H) M4x25 bultskrūves, 4 gab. | (R) M8 noslēdzamas paplāksnes, 4 gab. |
| (I) M4 noslēdzamas paplāksnes, 4 gab. | (S) M8x20 bultskrūves, 4 gab. |
| (J) M5x12 bultskrūves, 4 gab. | |

- GB** Installing the Wall Mount
CZ Instalace držáku na zeď
SK Inštalácia držiaka na stenu
PL Instalacja uchwyty na ścianie
HU A falikonzol felszerelése
SI Instalacija stenskega nosilca
RS|HR|BA Montaža nosača na zid
DE Montage des Halters an die Wand
UA Установка кронштейна на стіну
RO Instalarea suportului pe perete
LT Kaip pritvirtinti sieninį laikiklį
LV Sienas stiprinājuma uzstādīšana

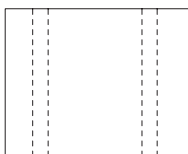

Drywall Installation / Instalace – montovaná stavba / Inštalácia – montovaná stavba / Instalacja – ściana prefabrykowana / Gipszkarton falra való szerelvény / Instalacija – montirana gradnja / Montaža – montažni objekt / Installation – montierter Bau / Монтаж – збірна конструкція / Instalare – construcție montată / Montavimas ant gipso kartono plokštės / Uzstādīšana uz sausa apmetuma

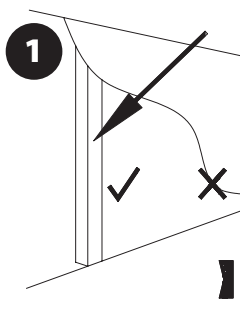

Center of the stud / Střed trámku (CD profilu) / Stred trámku (CD profilu) / Środek słupka (profilu CD) / A betonvasak közé / Sredina stebra (CD profila) / Središte stupača (CD profila) / Mitte des Tragbalkens (CD-Profils) / середина брусу (CD профілю) / mijlocul grinzii (profil CD) / Vinių centras / Tapskrūves centrs

Stud Finder / Lokátor CD profilu / Lokátor CD profilu / Wykrywacz profili CD / Vezetékkereső / Lokator CD profila / Lokator CD profila / Lokator des CD-Profils / Локатор CD профілю / Locator profil CD / Vinių ieškiklis / Tapskrūves meklētājs



Tape Measure / Svinovací metr / Svinovací meter / Metr zwiżany / Měroszalag / Navijalni meter / Metar / Maßband / Рулетка / Metru ruletă / Matavimo juosta / Mērlente

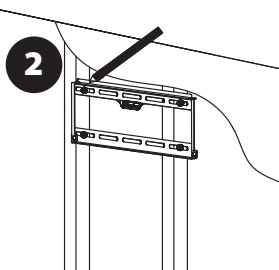

Make sure it is level. Use a pen to mark off the locations. / Ujistěte se, že je v rovině. Body označte tužkou / Uistite sa, že je v rovine. Body označte ceruzkou. / Sprawdzamy ustawienie w poziomie. Punkty zaznaczamy ołówkiem. / Győződjön meg róla, hogy vízszintben van-e! Egy ceruzával jelölje be a lyukak helyét. / Preverite, ali je v ravnini. Točke označite s svinčnikom. / Uvjerite se da je vodoravan. Mjesta označite olovkom. / Vergewissern Sie sich, dass er gerade liegt die Punkte mit Bleistift markieren. / Переконайтеся, чи рівно. Контури значить олівцем. / Verificati să fie la nivel. Marcați punctele cu creion. / Patikrinkite, ar jis lygus. Naudokite pieštuką reikiamoms vietoms pasižymėti. / Pārlicinieties, ka tas ir līdzens. Izmantojiet pildspalvu, lai atzīmētu atrašanās vietas.

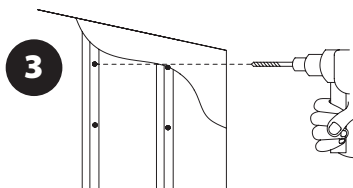

Fix the wall plate to the wall using the Lag Bolt (A) provided. / K uchycení nástěnné desky ke zdi, použijte šroub s částečným závitem (A). / Na uchycenie nástennej dosky k stene, použijte skrutku s čiastočným závitom (A). / Do umocovania plyty do ściany, wykorzystujemy śruby z gwintem niepełnym (A). / Rögzítse a fali panelt a falra a termékhez csomagolt négy szögletes fejű facsavarral (A). / Za pritrditev venske plošče na steno uporabite vijak z delnim navojem (A). / Za pričvrščivanje zidne ploče na zid, uporabite vijak s djelomičnim navojem (A). / Zur Befestigung der Wandplatte die Schrauben (A) benutzen. / Для прикріплення настінної дошки до стіни, використовуйте гвинт з часточною різьбою (A). / Fixați placa de perete pe zid, folosind șurub cu filet parțial (A). / Pritvirtinkite sienos plokštės prie sienos naudodami pridėt varžtą su kvadratine galvute (A). / Piestipriniet sienas plāksni pie sienas, izmantojot komplektācijā iekļauto koka skrūvi (A).

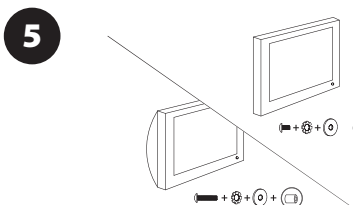
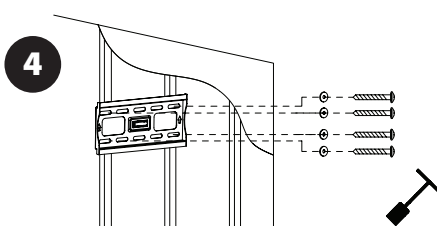

Choose the proper bolts for installation. / Pro instalaci zvolte správný typ šroubů. / Pre inštaláciu vyberte správny typ skrutiek. / Do instalacji wybieramy odpowiedni typ śrub. / A szereléshez használja a megfelelő típusú és méretű csavarokat. / Za instalacijo izberite primeren tip vijakov. / Za montažu odabrat odgovarajuću vrstu vijaka. / Für die Befestigung die richtigen Schrauben auswählen. / Для установки виберіть правильний тип гвинтів. / Pentru instalare alegeți tipul adecvat de șuruburi. / Pasirinkite montavimui reikiamus varžtus. / Izvēlieties uzstādišanai piemērotas bulskrūves.

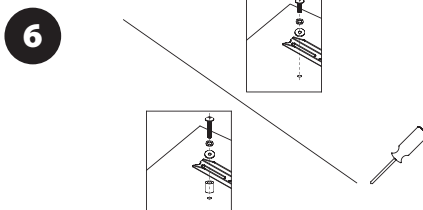

Install the screen on the display plate. / Pro instalaci zvolte správný typ šroubů. / Pre inštaláciu vyberte správny typ skrutiek. / Do instalacji wybieramy odpowiedni typ śrub. / Helyezze fel a képernyőt a képernyő panelre. / Za instalacijo izberite primeren tip vijakov. / Za montažu odabrat odgovarajuću vrstu vijaka. / Für die Befestigung die richtigen Schrauben wählen. / Для установки виберіть правильний тип гвинтів. / Pentru instalare alegeți tipul adecvat de șuruburi. / Sumontuokite ekraną ant plokštės. / Uzstadiet ekrānu uz ekrāna plāksnes.

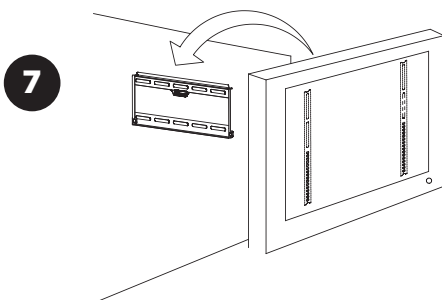

Put the display plate on the wall plate. / Zasuňte monitor do nástěnné desky. / Zasuňte monitor do nástennej dosky. / Odbiornik wkładamy do płyty nośnej. / Helyezze a képernyő panelt a fali panelre. / Monitor vtašnite v stenško ploščo. / Postavite televizor (monitor) na zidnu ploču. / Den Bildschirm in die Wandplatte schieben. / Вставте монітор в стінну дошку. / Glisați ecranul pe plăcile de perete. / Uždėkite ekrano plokštę ant sieninės plokštės. / Uzlieciet ekrāna plāksni uz sienas plāksnes.

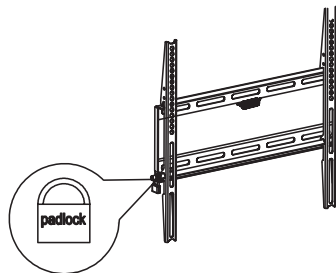

Tighten the screw to lock the display plate on the wall plate. / Utáhněte šrouby pro uzamčení monitoru k nástěnné desce. / Utiahnite skrutky pre uzamknutie monitora k nástennej doske. / Dokreçamy śruby mocujące odbiornik do płyty naściennej. / Húzza meg a csavart, hogy a képernyő panelt a fali panelre szoruljo. / Za zaklenitev položaja monitorja na stenški plošči privijte vijake. / Zategnite vijke kako bi fiksirali televizor (monitor) u odnosu na zidnu ploču. / Die Schrauben für das Verschließen des Bildschirms an der Wandplatte festziehen. / Затягніть гвинти, щоб зафіксувати монітор до дошки на стіні. / Strāngēti šuruburiles pentru blocarea poziției ecranului la placa de perete. / Priverzīte varžtā ir užfiksukokite ekrano plokštę prie sieninės plokštės. / Pievelciet skrūvi, lai nostiprinātu ekrāna plāksni pie sienas plāksnes.

GB Installing the Wall Mount
CZ Instalace držáku na zeď
SK Inštalácia držiaka na stenu
PL Instalacja uchwyty na ścianie
HU A falikonzol felszerelése
SI Instalacija stenskega nosilca
RS|HR|BA Montaža nosača na zid
DE Montage des Halters an die Wand
UA Установка кронштейна на стіну
RO Instalarea suportului pe perete
LT Kaip pritvirtinti sieninį laikiklį
LV Sienas stiprinājuma uzstādīšana

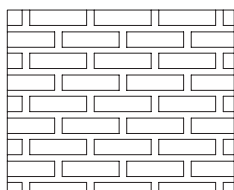
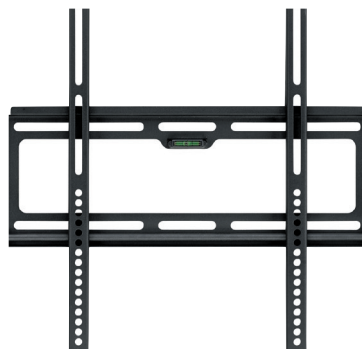

Concrete – Brick Installation / Instalace – zděná stavba / Inštalácia – murovaná stavba / Instalacja – ściana murowana / Beton – téglafalra való szerelvény / Instalacija – zidana gradnja / Montaža – zidani objekt / Installation – gemauerter Bau / Монтаж – цегляна конструкція / Instalare – construcție zidită / Montavimas ant betono – plytų sienos / Uzstādīšana pie betona – ķieģeļiem

1

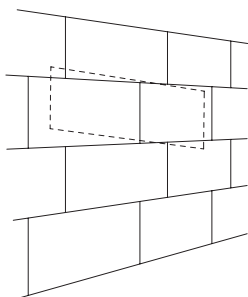

Tape Measure / Svinovací metr /
 Svinovací meter / Metr zwiżany / Mérőszalag /
 Navijalni meter / Metar / Maßband / Рулетка /
 Metru ruletă / Matavimo juosta / Mērlente

2

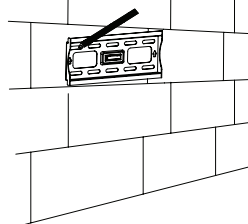

Make sure it is level. Use a pen to mark off the locations. / Ujistěte se, že je v rovině. Body označte tužkou / Uistite sa, že je v rovine. Body označte ceruzkou. / Sprawdzamy ustawienie w poziomie. Punkty zaznaczamy ołówkiem. / Győződjön meg róla, hogy vízszintben van-e! Egy ceruzával jelölje be a lyukak helyét. / Preverite, ali je v ravnini. Točke označite s svinčnikom. / Uvjerite se da je vodoravan. Mjesta označite olovkom. / Vergewissern Sie sich, dass er gerade liegt die Punkte mit Bleistift markieren. / Переконайтеся, чи рівно. Контури значить олівцем. / Verificati să fie la nivel. Marcați punctele cu creion. / Patikrinkite, ar jis lygus. Naudokite pieštuką reikiamoms vietoms pasižymėti. / Pārlicinieties, ka tas ir līdzens. Izmantojiet pildspalvu, lai atzīmētu atrašanās vietas.

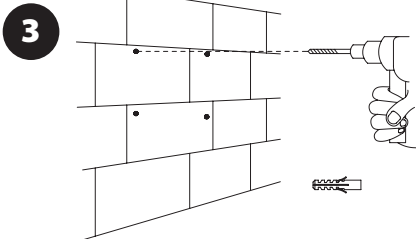

3 Insert one Concrete Anchor (B) into each hole. / Do každého otvoru vložte jednu hmoždinku do betonu (B). / Do každého otvoru vložte jednu hmoždinku do betonu (B). / Do každého otvoru vkladamy jeden kolek rozporowy do betonu (B). / Helyezzen be egy darab betonfalhoz való hornyot (B) minden egyes lyukba. / V vsako odprtino vstavite en zidni vložek za beton (B). / U svaki otvor umetnite jednu tiplu za beton (B). / In jedes Loch einen Betondübel stecken (B). / До кожного отвору вставте один дюбель для бетону (B). / În fiecare gaură introduceți un diblu pentru beton (B). / Įstatykite vieną tvirtinimo betone elementą (B) į kiekvieną skylę. / Ievietojiet vienu betona dibeli (B) katrā caurumā.

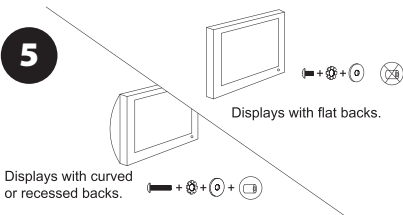

5 Choose the proper bolts for installation. / Pro instalaci zvolte správný typ šroubů. / Pre inštaláciu vyberte správny typ skrutiek. / Do instalacji wybieramy odpowiedni typ śrub. / A szereléshez használnia a megfelelő típusú és méretű csavarokat. / Za instalacijo izberite primeren tip vijakov. / Za montažu odabratı odgovarajuću vrstu vijaka. / Für die Befestigung die richtigen Schrauben auswählen. / Для установки виберіть правильний тип гвинтів. / Pentru instalare alegeți tipul adecvat de șuruburi. / Pasirinkite montavimui reikiamus varžtus. / Izvēlieties uzstādišanai piemērotas buļskrūves.

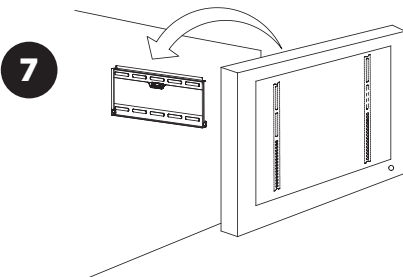

7 Put the display plate on the wall plate. / Zasuňte monitor do nástěnné desky. / Zasuňte monitor do nástennej desky. / Odbornik vkladamy do plyty nošne. / Helyezze a képernyő panelt a fali panelre. / Monitor vtkáňte v stenisko ploščo. / Postavite televizor (monitor) na zidnu ploču. / Den Bildschirm in die Wandplatte schieben. / Вставте монітор в стінну дошку. / Glisati ecranul pe placile de perete. / Uždėkite ekrano plokštę ant sieninės plokštės. / Uzlieciet ekrāna plāksni uz sienas plāksnes.

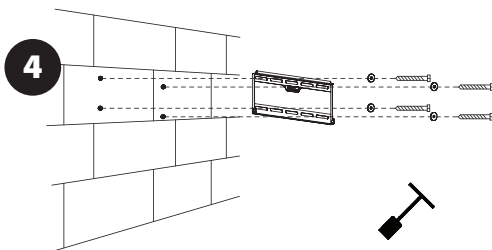

4 Fix the wall plate to the wall using the Lag Bolt (A) provided. / K uchycení nástěnné desky ke zdi, použijte šroub s částečným závitem (A). / Na uchytenie nástennej desky k stene, použite skrutku s čiastočným závitom (A). / Do umocowania płyty do ściany, wykorzystujemy śruby z gwintem niepełnym (A). / Rögzítse a fali panelt a falra a termékhöz csomagolt négyzögletes fejű facsavarral (A). / Za pritržitev stenke plošče na steno uporabite vijak z delnim navojem (A). / Za pričvrščevanje zidne ploče na zid, uporabite vijak s djelomičnim navojem (A). / Zur Befestigung der Wandplatte die Schrauben (A) benutzen. / Для прикріплення настінної дошки до стіни, використовуйте гвинт з частичною різьбою (A). / Fixați placa de perete pe zid, folosind șurub cu filet parțial (A). / Pritvirtinkite sienos plokštę prie sienos naudodami pridēt varžtā su kvadratine galvute (A). / Piestipriniet sienas plāksni pie sienas, izmantojot komplektācijā iekļauto koka skrūvi (A).

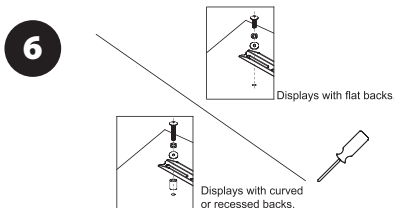

6 Install the screen on the display plate. / Pro instalaci zvolte správný typ šroubů. / Pre inštaláciu vyberte správny typ skrutiek. / Do instalacji wybieramy odpowiedni typ śrub. / Helyezze fel a képernyőt a képernyő panelre. / Za instalacijo izberite primeren tip vijakov. / Za montažu odabratı odgovarajuću vrstu vijaka. / Für die Befestigung die richtigen Schrauben wählen. / Для установки виберіть правильний тип гвинтів. / Pentru instalare alegeți tipul adecvat de șuruburi. / Sumontuokite ekraną ant plokštės. / Uzstādiet ekrānu uz ekrāna plāksnes.

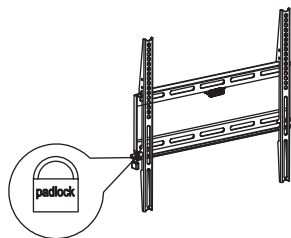

8 Tighten the screw to lock the display plate on the wall plate. / Utáhněte šrouby pro uzamčnutí monitoru k nástěnné desce. / Utiahnite skrutky pre uzamknutie monitora k nástennej doske. / Dokręcamy śruby mocujące odbiornik do plyty naściennej. / Húzza meg a csavart, hogy a képernyő panel a fali panelre szoruljon. / Za zaklenitev položaja monitorja na stenki plošči privijte vijake. / Zategnite vijke kako bi fiksirali televizor (monitor) u odnosu na zidnu ploču. / Die Schrauben für das Verschließen des Bildschirms an der Wandplatte festziehen. / Загнати гвинти, щоб зафіксувати монітор до дошки на стіні. / Strângite șuruburile pentru blocarea poziției ecranului la placa de perete. / Priveržkite varžtā ir užfiksuokite ekrano plokštę prie sieninės plokštės. / Pielieciet skrūvi, lai nostiprinātu ekrāna plāksni pie sienas plāksnes.

1. Izjavljamo, da jamčimo za lastnosti in brezhibno delovanje v garancijskem roku.
2. Garancijski rok prične teči z datumom izročitve blaga in velja 24 mesecev.
3. EMOS SI d.o.o jamči kupcu, da bo v garancijskem roku na lastne stroške odpravil vse pomanjkljivosti na aparatu zaradi tovarniške napake v materialu ali izdelavi.
4. Za čas popravila se garancijski rok podaljša.
5. Če aparat ni popravljen v roku 45 dni od dneva prijave okvare lahko prizadeta stranka zahteva novega ali vračilo plačanega zneska.
6. Garancija preneha, če je okvara nastala zaradi:
 - nestrokovnega-nepooblaščenega servisa
 - predelave brez odobritve proizvajalca
 - neupoštevanja navodil za uporabo aparata
7. Garancija ne vključuje pravic potrošnika, ki izhajajo iz odgovornosti prodajalca za napake na blagu.
8. Če ni drugače označeno, velja garancija na ozemelskem območju Republike Slovenije.
9. Proizvajalec zagotavlja proti plačilu popravilo, vzdrževanje blaga, nadomestne dele in prikladne aparate tri leta po poteku garancijskega roka.
10. Naravna obraba aparata je izključena iz garancijske obveznosti. Isto velja tudi za poškodbe zaradi nepravilne uporabe ali preobremenitve.

NAVODILA ZA REKLAMACIJSKI POSTOPEK

Lastnik uveljavlja garancijski zahtevek tako, da ugotovljeno okvaro prijavi pooblaščen delavnic (EMOS SI d.o.o., Ob Savinji 3, 3313 Polzela) pisno ali ustno. Kupec je odgovoren, če s prepozno prijavo povzroči škodo na aparatu. Po izteku garancijskega roka preneha pravica do uveljavljanja garancijskega zahtevka. Priložen mora biti potrjen garancijski list z originalnim računom.

EMOS SI d.o.o. se obvezuje, da bo aparat zamenjal z novim, če ta v tem garancijskem roku ne bi deloval brezhibno.

ZNAMKA: FIKSNI TV NOSILEC 23–55" (58–140 cm)

TIP: Alfa 400X

DATUM PRODAJE: _____

Servis: EMOS SI, d.o.o., Ob Savinji 3, 3313 Polzela, Slovenija, tel : +386 8 205 17 20