

- Prise terminale optique/ Dispositif de terminaison intérieure optique
- Glasvezeleindcontactdoos
- Optic terminal outlet
- Optischer Kabelanschlusskasten
- Toma terminal óptica
- 4 130 50/51 - 4 130 63/64/65/66

- Tomada terminal fibra óptica
- Τερματική πρίζα οπτικής ίνας
- Оптический терминальный разъем
- Optik kablo terminal prizi
- مأخذ بصري نهائي
- 光纤终端接口

- Presa terminale fibra ottica
- Gniazdo zakończenia optycznego
- Optikai végberendezés

legrand®

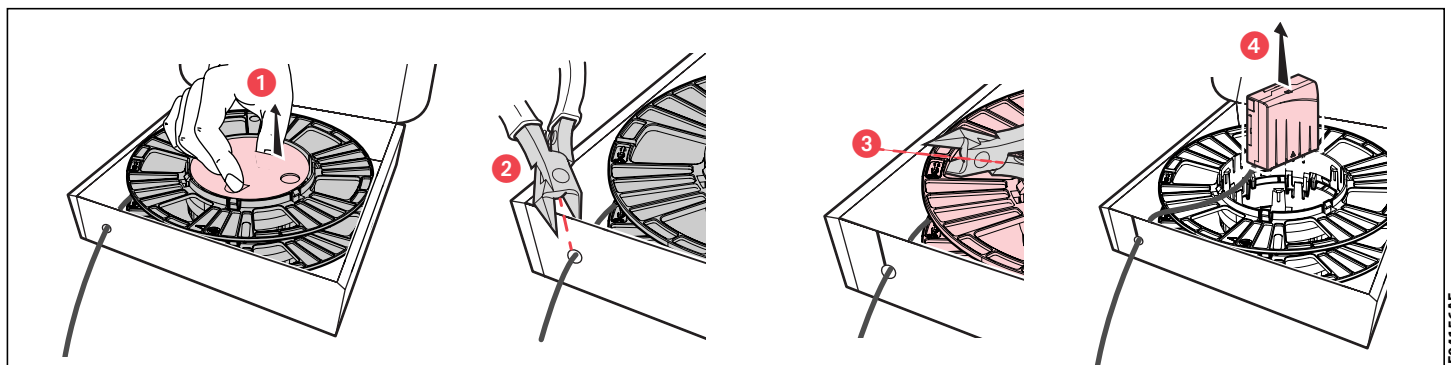
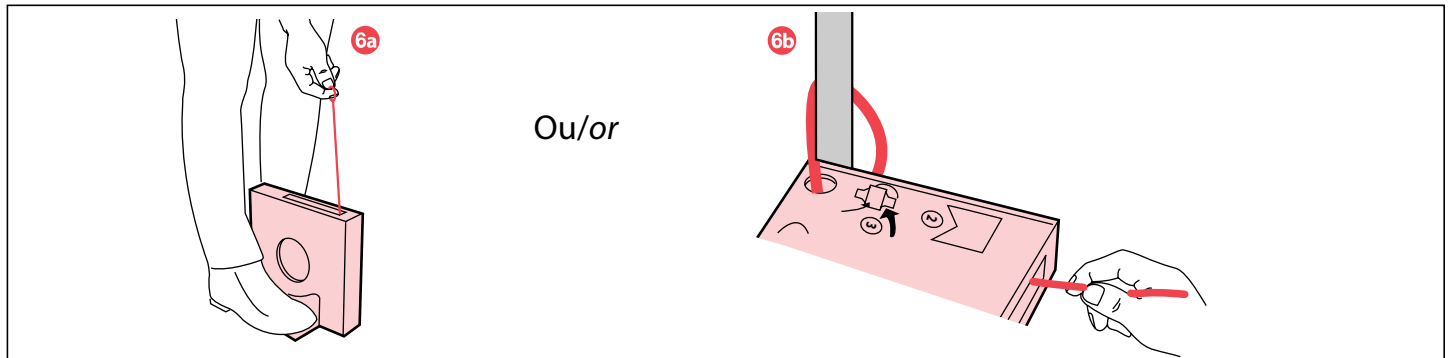
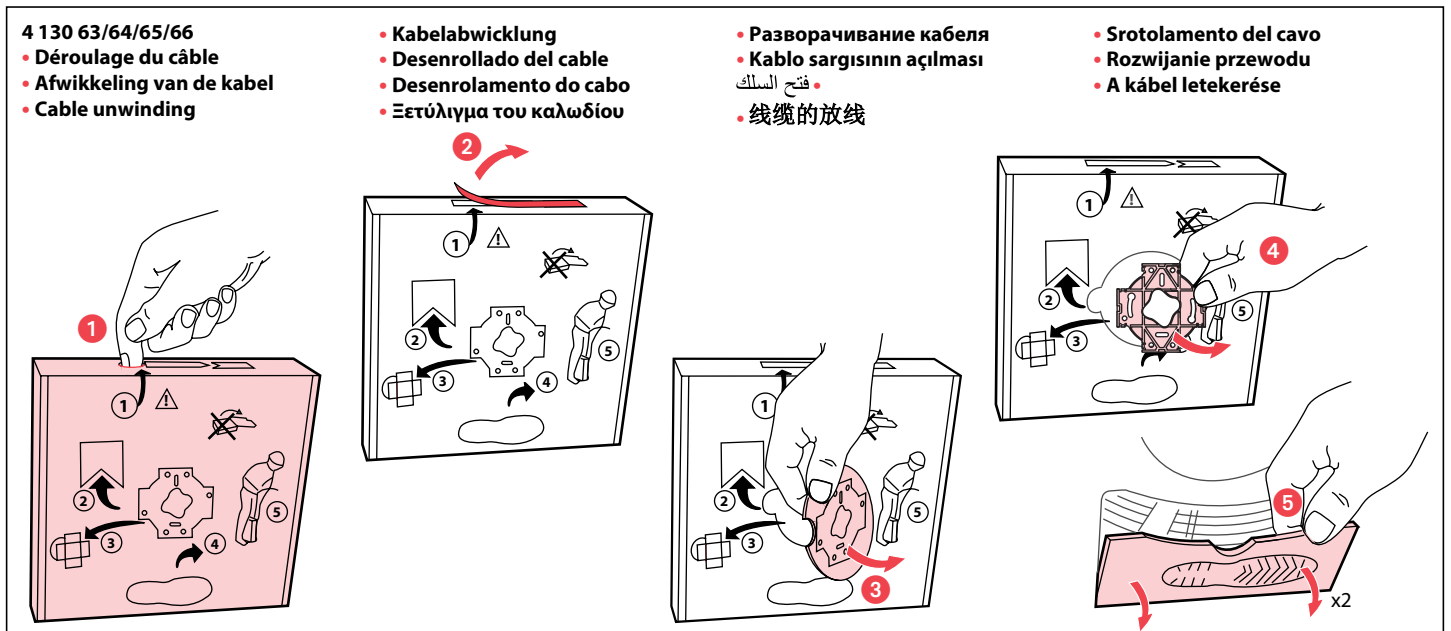
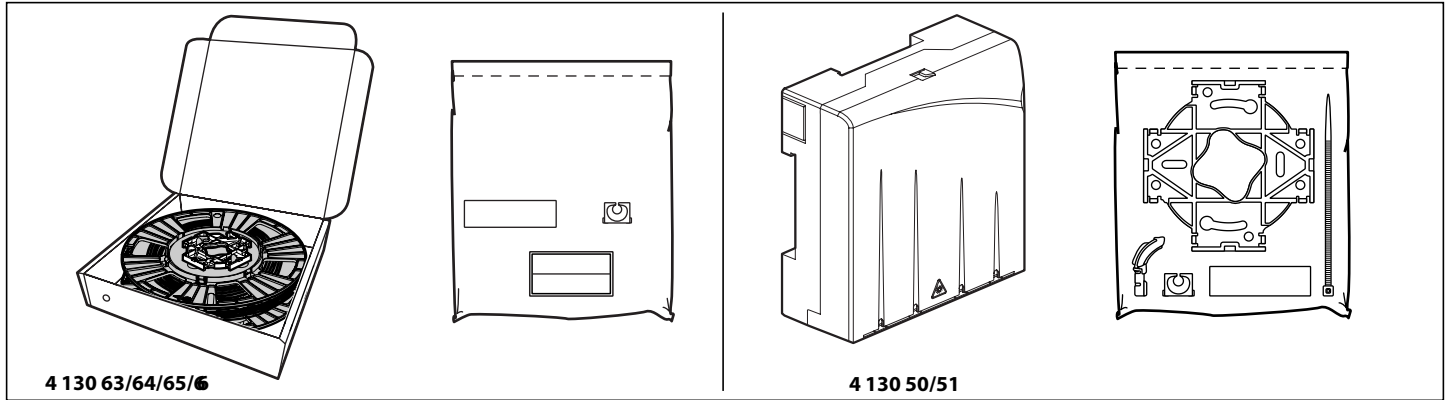

- Choix de l'entrée du câble
- Keuze van de ingang van de kabel
- Choice of cable entry
- Auswahl des Kabeleingangs
- Selección de la entrada del cable

- Escolha da entrada do cabo
- Επιλογή εισόδου του καλωδίου
- Выбор входа кабеля
- Kablo girişinin seçimi
- اختيار مدخل السلك

- 电缆进口的选择
- Scelta dell'ingresso del cavo
- Wybór wejścia przewodu
- A kábelbemenet kiválasztása

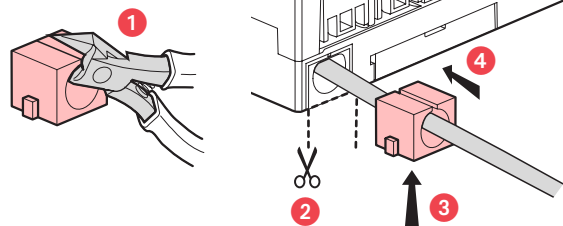
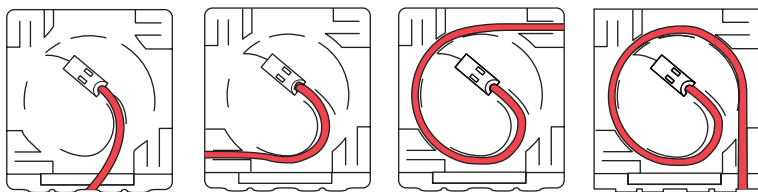

- Mise en place de la Prise terminale optique
- Installatie van de glasvezelcontactdoos
- Installing the Fibre optic terminal outlet
- Anbringen des optischen Kabelanschlusskastens
- Colocación de la toma terminal óptica

- Colocação da tomada terminal fibra óptica
- Τοποθέτηση της τερματικής πρίζας οπτικής ίνας
- Установка опт. терминального разъема
- Optik kablo terminal prizinin yerleştirilmesi
- تركيب المأخذ البصري النهائي

- 光纤终端接口的安装
- Installazione della Presa terminale fibra ottica
- Instalacja gniazda zakończenia optycznego
- Az optikai végberendezés felszerelése

- Montage et dépose
- Montage en demontage
- Mounting and dismantling
- Montage und Ausbau
- Montaje y desmontaje

- Montagem e remoção
- Συναρμολόγηση και εναπόθεση
- Монтаж и демонтаж
- Takma ve sökme
- تركيب وفك

- 安装和拆卸
- Montaggio e smontaggio
- Montaż i demontaż
- Felhelyezés és eltávolítás

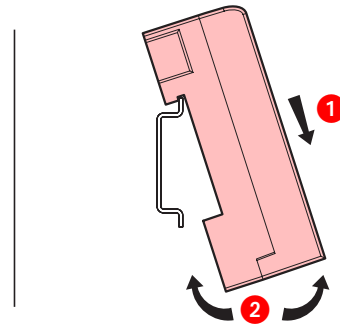
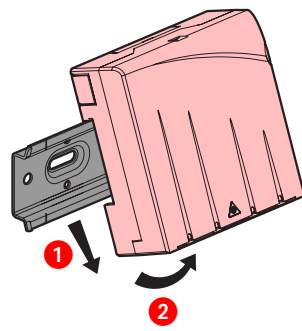
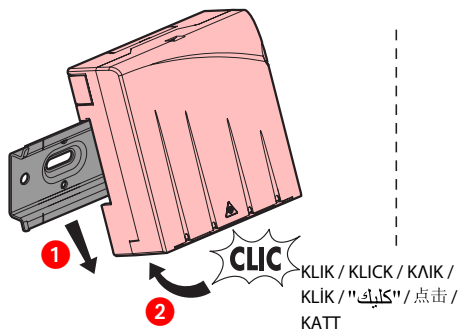

- Fixation type murale
- Wandbevestiging
- Wall surface mounting
- Wandbefestigung
- Fijación de tipo mural

- Fixação do tipo mural
- Στερέωση πάνω στον τοίχο
- Фиксация настенного типа
- Duvara sabitleme
- تثبيت جداري

- 贴墙式固定
- Fissaggio tipo a parete
- Montaż naścienny
- Fali rögzítés

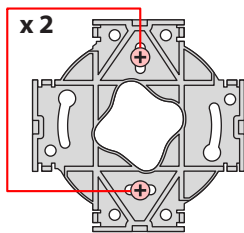

KLİK / KLICK / ΚΛΙΚ /
KLİK / "كليك" / 点击 /
KATT

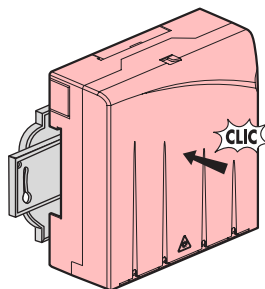

KLİK / KLICK / ΚΛΙΚ /
KLİK / "كليك" / 点击 /
KATT

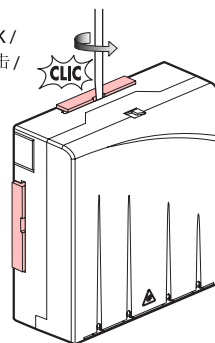

- Fixation sur boîte d'encastrement
- Bevestiging op inbouwdoos
- Wall-box mounting
- Befestigung mit Unterputzdose
- Fijación en caja empotrada

- Fixação em caixa de embutir
- Στερέωση πάνω σε εντοιχίζόμενο κουτί
- Фиксация в монтажной коробке
- Gömme buata sabitleme
- تثبيت على علبه داخل الحائط

- 嵌入盒上的固定
- Fissaggio su scatola da incass
- Montaż na skrzynce mocującej
- Rögzítés szerelvénydobozra

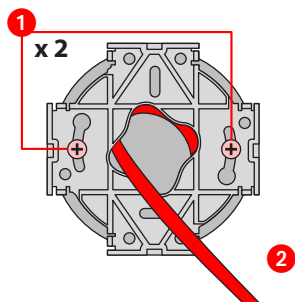

KLİK / KLICK / ΚΛΙΚ /
KLİK / "كليك" / 点击 /
KATT

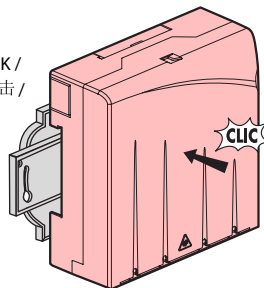

KLİK / KLICK / ΚΛΙΚ /
KLİK / "كليك" / 点击 /
KATT

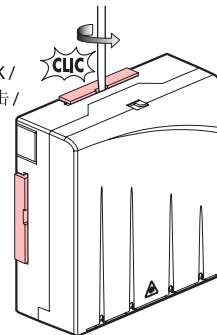

- Connexion
- Verbinding
- Connection
- Anschluss
- Conexión

- Ligação
- Σύνδεση
- Соединение
- Bağlantı
- توصيل

- 连接
- Connessione
- Podłączenie
- Csatlakoztatás

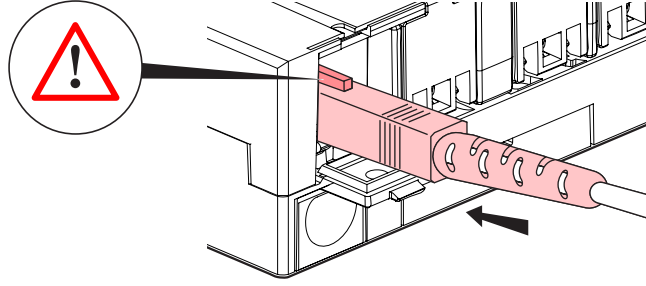
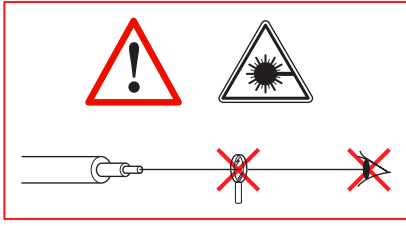

- Mise en place du capot et dépose
- Installatie van het deksel en demontage
- Protection cover installation
- Anbringen und Abnehmen der Abdeckung
- Colocación de la tapa y desmontaje
- Montagem e remoção da tampa
- Τοποθέτηση του καλύμματος και εναπόθεση

- Установка и снятие крышки
- Karağın yerleştirilmesi ve sökülmesi
- تزكيب وتفكيك الغطاء
- 保护盖的安装和拆卸
- Installazione e smontaggio del coperchio
- Zakładanie i zdejmowanie pokrywy
- A fedél felhelyezése és eltávolítása

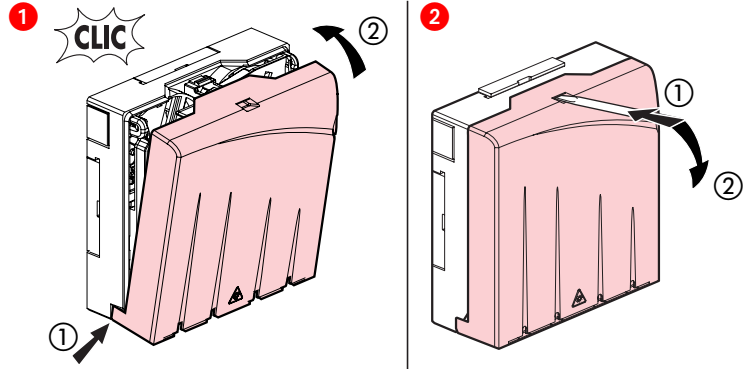

- 4 130 50/51
- Câblage
- Bekabeling
- Wiring
- Verkabelung

- Cableado
- Cablagem
- Καλωδίωση
- Кабельное подключение
- Kabloların yerleştirilmesi

- توصيل الأسلاك
- 电缆连接
- Cablaggio
- Okablowanie
- Huzalozás

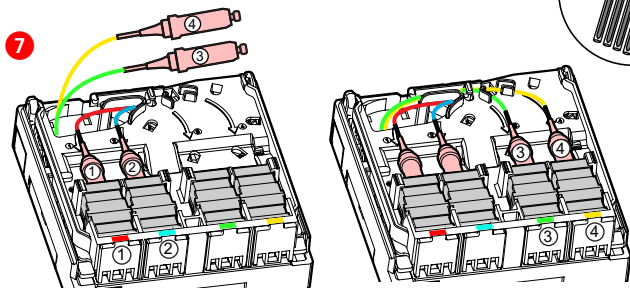
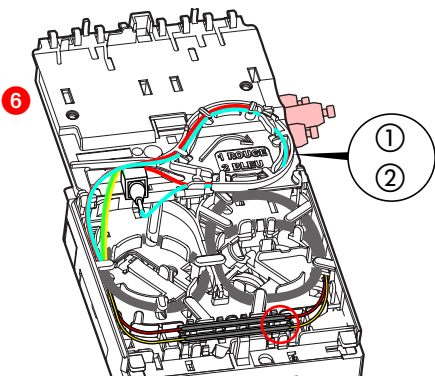
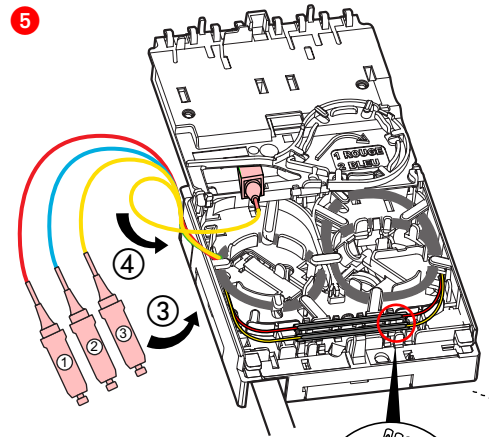
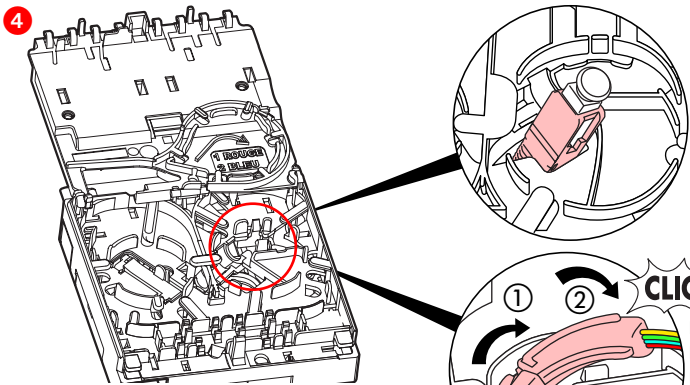
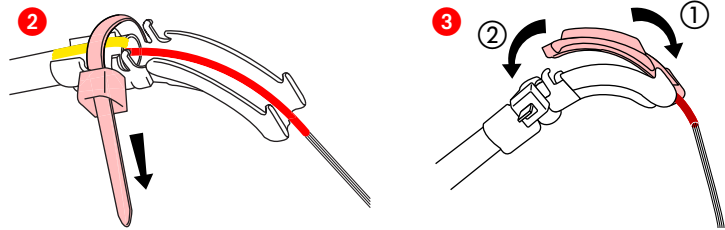
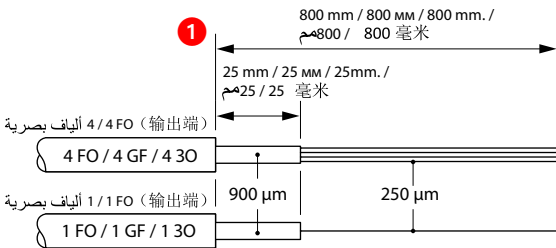

- Fonctionnement porte étiquette
- Werking etikethouder
- Label Holder mechanism
- Etikettenhaltermechanismus
- Mecanismo del portaetiqueta

- Funcionamento do porta-etiqueta
- Λειτουργία του φορέα ετικετών
- Работа носителя этикетки
- Etiket yuvasının çalışma şekli
- حامل ملصقة التشغيل

- 带有标签运行
- Funzionamento porta etichetta
- Działanie schowka na etykiety
- A címketartó működése

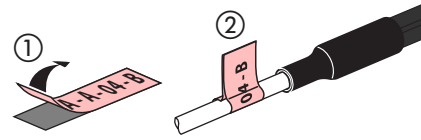
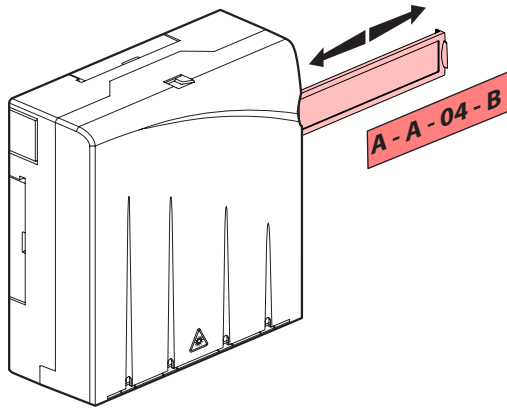

⚠ Consignes de sécurité

Avant toute intervention, couper le courant.
Respecter strictement les conditions d'installation et d'utilisation.

(FR) (LU) (BE) (CH)

⚠ Güvenlik talimatları

Her türlü müdahale öncesinde, elektrik akımını kesiniz.
Kurulum ve kullanım koşullarına kesinlikle uyunuz.

(TR) (CY)

⚠ Veiligheidsinstructies

Sluit de stroom af voordat u aan de slag gaat.
Neem zorgvuldig de installatie- en gebruikvoorwaarden in acht.

(NL) (BE)

⚠ إرشادات الأمان:

"اقطع التيار الكهربائي، قبل أي تدخل. تقيداً تماماً بشروط الترييب والاستخدام."

⚠ Safety instructions

Make sure the power supply is disconnected before any intervention.
Strictly comply with instructions for installation and use.

(GB) (IE)

⚠ 安全警示

在进行任何作业前，请切断电源。
请严格遵守相关安装和使用条件的要求。

⚠ Sicherheitshinweise

Vor jeglichem Eingriff die Spannungsfreiheit sicherstellen.
Einbau- und Gebrauchsanleitungen sind genau zu beachten.

(DE)

⚠ Istruzioni di sicurezza

Prima di effettuare qualsiasi intervento, togliere la corrente.
Rispettare scrupolosamente le condizioni di installazione e d'uso.

(IT) (CH)

⚠ Consignas de seguridad

Antes de realizar cualquier intervención, cortar la corriente eléctrica.
Respetar estrictamente las condiciones de instalación y uso.

(ES)

⚠ Zalecenia bezpieczeństwa

Przed przystąpieniem do prac należy odłączyć zasilanie.
Ścisłe przestrzegać warunków instalacji i użytkowania.

(PL)

⚠ Instruções de segurança

Antes de qualquer intervenção, cortar a corrente.
Respeitar estritamente as condições de instalação e de utilização.

(PT)

⚠ Biztonsági előírások

Bármilyen beavatkozás előtt szakítsa meg az áramellátást.
A beszerelési és használati előírásokat szigorúan be kell tartani.

(HU)

⚠ Οδηγίες ασφαλείας

Πριν από κάθε παρέμβαση, διακόψτε την παροχή ρεύματος.
Τηρήστε αυστηρά τις συνθήκες εγκατάστασης και χρήσης.

(GR) (CY)

⚠ Меры предосторожности

Отключить питание перед проведением любых ремонтных работ.
Строго соблюдайте требования к условиям монтажа и эксплуатации.

(RU)