







U	230 V~ 50/60 Hz 230 B 50/60 Гц 230 فالت 60/50 هرتز
P Мощность	< 1 W < 1 Вт > 1 وات
	-10 °C ... +70 °C от -10 °C до +70 °C 10° - 70° قيوثة ةجرد ... قيوثة ةجرد + 70°
	-5 °C ... +40 °C от -5 °C до +40 °C 40° + قيوثة ةجرد ... قيوثة ةجرد + 5°
	10 °C...30 °C 30° + قيوثة ةجرد ... قيوثة ةجرد + 10°
Δ K	± 2 K
	8 A 8 أمبير
	8 A / 250 V ~ μ cos φ = 1 2 A / 250 V ~ μ cos φ = 0,6 8 A / 250 B ~ μ cos φ = 1 2 A / 250 B ~ μ cos φ = 0,6
	 1,5...4 mm ² /MM ² 4...1.5 مم ²
	 1,5...2,5 mm ² /MM ² 2.5...1.5 مم ²
	 6 mm

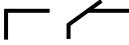

- Réglez la luminosité des LED
- Pas de helderheid van de LED's
- Setting brightness of the LEDs
- Helligkeit der LEDs einstellen
- Ajustar el brillo de los LED
- Регулировка яркости светодиода
- LED'in parlaklığını ayarlayın

• ضبط درجة سطوع لمبات LED

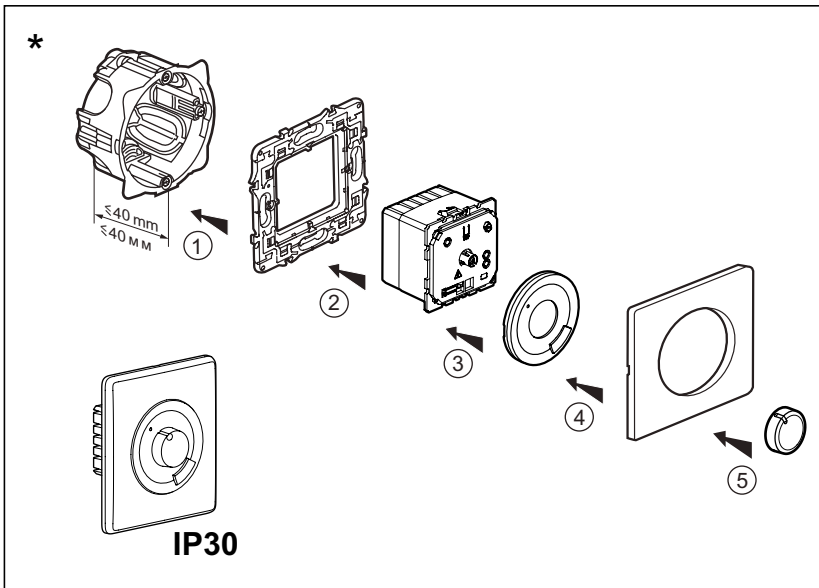
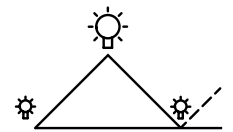
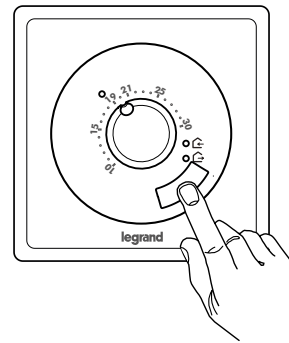

> 2 s

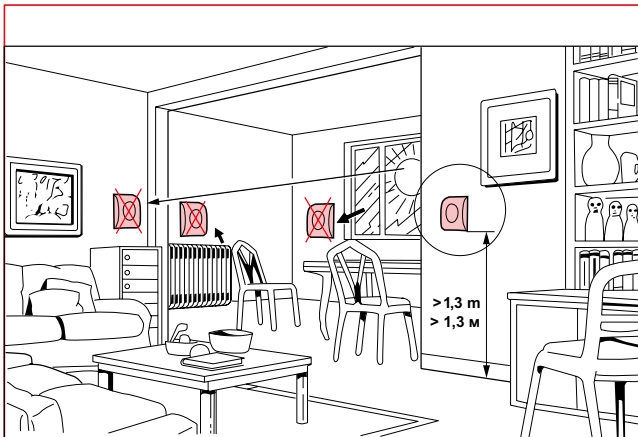

• **Important :**

La régulation de température n'est effective que deux heures après la mise sous tension (période de stabilisation thermique de l'électronique).

• **Belanrijk :** De temperatuurregulatie is pas effectief 2 uur na het onder spanning plaatsen. (Thermische stabilisatieperiode van de electronica).

• **Important :** Temperature regulation is only effective two hours after the device has been switched on. (Thermal stabilisation period for the electronics).

• **Hinweis :** Die Temperaturregelung funktioniert erst 2h nach Inbetriebnahme richtig (Dauer der thermischen Stabilisierung).

• **Importante:** La regulación de la temperatura es únicamente efectiva 2 horas después de haber conectado el dispositivo (período de estabilización térmica del sistema electrónico).

• **Примечание:** Регулировка температуры не будет функционировать правильно только через два часа после включения питания (время стабилизации температуры электронного оборудования).

• **Önemli:** Sıcaklık ayarlaması ancak cihaz açıldıktan iki saat sonra etkili olabilir. (Elektronik cihazların stabil duruma gelme periyodu).

• **ملحوظة :** لا يعمل التحكم في درجة الحرارة إلا بعد مرور ساعتين من التشغيل (مدة الاستقرار الحراري).



- En mode chauffage et avec un courant de charge supérieur à 8 A, il est recommandé d'utiliser un contacteur.
- In verwarmingsmodus en bij laststroom groter dan 8 A is het aangeraden een zekering te voorzien.
- It is advisable to use a contactor when operating in heating mode with a load greater than 8 A.
- Bei Funktionsweise Heizen und einem Laststrom grösser 8 A, ist es empfehlenswert ein Schütz einzusetzen.
- En el modo de función de calefacción y una corriente de carga de más de 8 A, se recomienda incorporar un contactor.
- При работе в режиме нагрева и токе нагрузки более 8 A рекомендуется использовать контактор.
- Isıtma modunda 8 Amperden daha büyük yüklerde kontaktör kullanılması tavsiye edilir.

• عند استخدام طريقة العمل تدفئة مع تيار أحمال أكبر من 8 أمبير فمن المستحسن استخدام حماية.

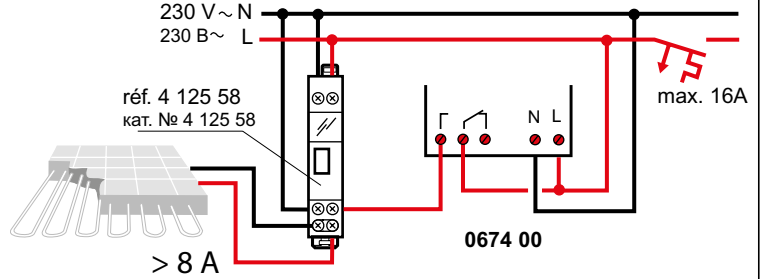
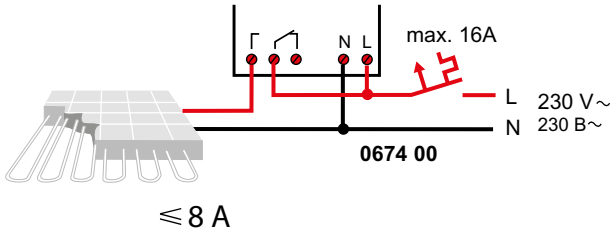

- Rouge, Mode chauffage
 - Rood, Verwarmingsmodus
 - Red, Heating mode
 - Rot, Funktionsweise Heizen
 - Rojo, Modo de calefacción
 - красный, режим нагрева
 - Kırmızı, Isıtma modunda
- طريقة العمل التدفئة الاحمر

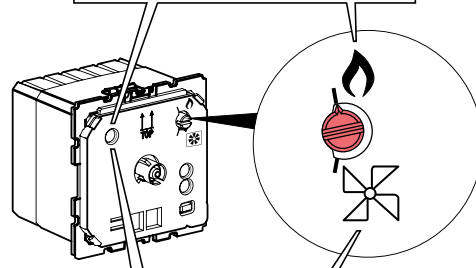

- Bleu, Mode climatisation
 - Blauw, Koelmodus
 - Blue, Cooling mode
 - Blau, Funktionsweise Kühlen
 - Azul, Modo de refrigeración
 - синий, Охлаждения
 - Mavi, Soğutma modunda
- أزرق، طريقة العمل التبريد

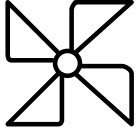

- En mode climatisation, il est recommandé d'utiliser un contacteur.
- In koelmodus is het aangeraden een zekering te voorzien.
- It is advisable to use a contactor when operating in cooling mode.
- Bei Funktionsweise Kühlen, ist es empfehlenswert ein Schütz einzusetzen.
- En el modo de refrigeración, se recomienda incorporar un contactor.
- При работе в режиме охлаждения рекомендуется использовать контактор.
- Soğutma modunda çalışılırken kontaktör kullanılması tavsiye edilir.

• عند استخدام طريقة العمل التبريد، فمن المستحسن استخدام حماية.

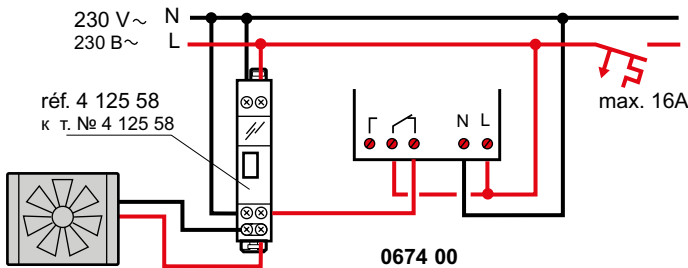

- Légende LED
- Legende LED
- Legend LED
- Legende LED
- Leyenda LED
- пояснение LED
- Blogjamie LED

• مفتاح مصابيح LED



- Allumé continu
- permanent AAN
- On steady
- dauernd AN
- permanente en
- постоянно включен
- kalıcı AÇIK

• تشغيل مستمر



- Clignotant rapide
- snel knipperen
- Flashing
- schnelles Blinken
- rapide clignotant
- быстрое мигание
- hızlı yanıp sönmeye

• وميض سريع

- Mode chauffage
- Verwarmingsmodus
- Heating mode
- Funktionsweise Heizen
- Modo de función de calefacción
- режим нагрева
- Isıtma modunda
- طريقة العمل التدفئة

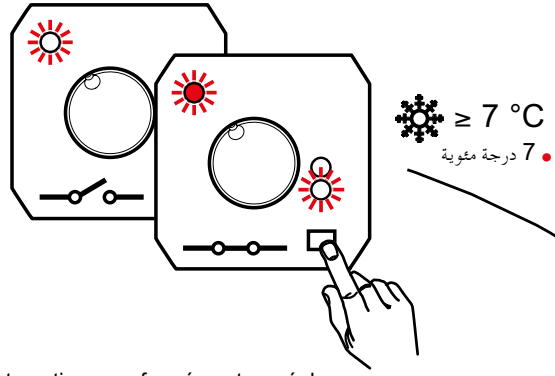

- Mode régulation automatique conformément au réglage
- Temperatuurregeling volgens instelling is actief
- Automatic temperature control conforming to thermostat setting is active.
- Temperaturregelung gemäß Einstellung ist aktiv
- La regulación de temperatura según el ajuste está activa
- Включение з д нной регулировки темпер туры
- Termostat ayarlarına uygun olarak otomatik sıcaklık ayarlaması aktif

• التحكم في درجة الحرارة وفقاً للضبط نشط

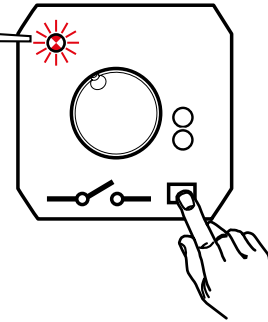
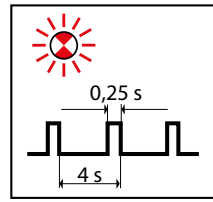
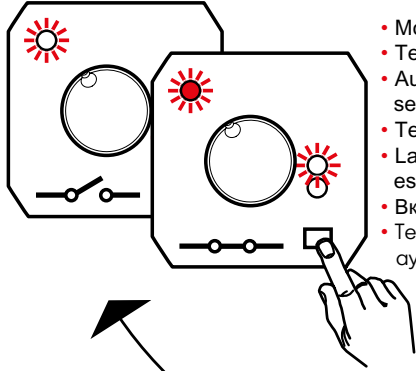

- ARRÊT
- UIT
- OFF
- AUS
- PARO
- Выключение
- الإطفاء

- Mode climatisation
- koelmodus
- cooling mode
- Funktionsweise Kühlen
- Modo de función de refrigeración
- режим охлаждения
- Soğutma modunda
- طريقة العمل التبريد

• ≤ 35 °C
• درجة 35 مئوية

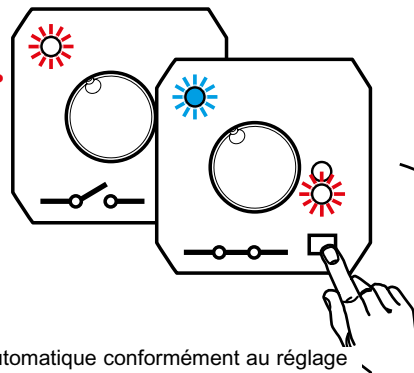

- Mode régulation automatique conformément au réglage
- Temperatuurregeling volgens instelling is actief
- Automatic temperature control conforming to thermostat setting is active.
- Temperaturregelung gemäß Einstellung ist aktiv
- La regulación de temperatura según el ajuste está activa
- Включение з д нной регулировки темпер туры
- Termostat ayarlarına uygun olarak otomatik sıcaklık ayarlaması aktif

• التحكم في درجة الحرارة وفقاً للضبط نشط

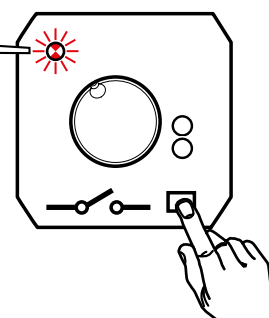
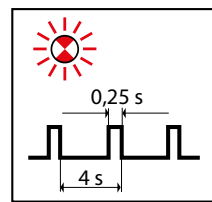
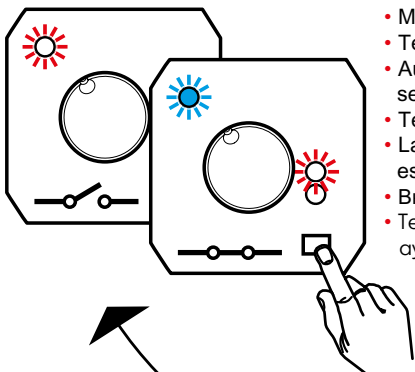

- ARRÊT
- UIT
- OFF
- AUS
- PARO
- Выключение
- الإطفاء

Consignes de sécurité

Ce produit doit de préférence être installé par un électricien professionnel, faute de quoi vous vous exposez à un risque d'incendie ou d'électrocution. Avant d'effectuer l'installation, lire la notice d'utilisation, tenir compte du lieu de montage spécifique au produit et utiliser exclusivement les accessoires d'origine. Tous les produits Legrand doivent exclusivement être ouverts et réparés par des employés Legrand spécialement formés à cet effet. Toute ouverture ou réparation non autorisée annule l'intégralité des responsabilités, droits à remplacement et garanties.



Veiligheidsrichtlijnen

Dit product dient bij voorkeur door een gekwalificeerde elektricien te worden geïnstalleerd, anders bestaat brandgevaar of kans op een elektrische schok. Voor de installatie de gebruiksaanwijzing lezen, de productspecifieke montage-locatie in acht nemen en alleen originele toebehoren gebruiken. Alle producten van Legrand mogen uitsluitend door speciaal getrainde Legrand medewerkers worden geopend en gerepareerd. Door onbevoegde opening of reparatie komen alle aansprakelijkheids-, vervangings- en andere uit de garantie voortvloeiende aanspraken te vervallen.



Safety notes

This product should preferably be installed by a qualified electrician. Non-compliance may result in a fire hazard or electric shocks. Before installation, read the operating instructions and observe the product-specific requirements for the installation location. Use only original spare parts for repair and maintenance. All Legrand products may be opened and repaired only by specially trained Legrand personnel. Unauthorised opening and repair by other persons will invalidate all claims for liability, replacement or warranty services.



Sicherheitshinweise

Dieses Produkt darf nur durch eine Elektrofachkraft eingebaut werden. Bei falschem Einbau bzw. Umgang besteht das Risiko eines elektrischen Schlages oder Brandes. Vor der Installation die Anleitung lesen, den produktspezifischen Montageort beachten. Das Gerät vorbehaltlich besonderer, in der Betriebsanleitung angegebener Hinweise nicht öffnen, zerlegen, beschädigen oder abändern. Alle Produkte von Legrand dürfen ausschließlich von durch Legrand geschultes und anerkanntes Personal geöffnet und repariert werden. Durch unbefugte Öffnung oder Reparatur erlöschen alle Haftungs-, Ersatz- und Gewährleistungsansprüche. Ausschliesslich Zubehör der Marke Legrand benutzen.



Indicaciones para la seguridad

Este producto debiera ser instalado preferentemente por un técnico electricista capacitado, en caso contrario existe peligro de incendio o de una descarga eléctrica. Antes de proceder a la instalación, es imprescindible haber leído y entendido las instrucciones para el servicio, asimismo se tiene que tener en cuenta y examinar el lugar de montaje específico para el producto y que solamente se deben utilizar accesorios originales. Todos los productos de Legrand sólo deben ser *abiertos y reparados por colaboradores de la empresa Legrand que dispongan de la formación especial correspondiente. Si el producto es abierto o reparado por personal no autorizado por la casa Legrand, se pierden en consecuencia todos los derechos de responsabilidad civil, así como de repuesto y de garantía.



Предупреждения о мерах предосторожности

Уст новку д нного изделия может выполнять только кв лифициров нный электрик. несоблюдение этого требов ния может привести к возникновению пож р или пор жению электрическим током. Перед монт жом необходимо вним тельно озн комиться с д нной инструкцией, т кже соблюд ть требов ния к месту уст новки изделия. З прещ ется вскрыв ть корпус изделия. Вскрытие корпусов и ремонт изделий м рки Legrand должны производить только специ льно обученные сотрудники комп нии «ЛЕГРАН». Нес нкциониров нное вскрытие или выполнение ремонтных р бот посторонними лиц ми лиш ет з конной силы любые требов ния об ответственности, з мене или г р нтийном обслужив нии. При ремонте или г р нтийном обслужив нии исползов ть только оригин льные з п сные ч сти.



Güvenlik talimatları

Bu ürün montaj kurallarına uygun olarak ve tercihen yetkili bir elektrikçi tarafından yerleştirilmelidir. Hatalı bir yerleştirme ve kullanım, elektrik çarpmasına veya yangına neden olabilir. Yerleştirmeden önce, talimatları okuyun ve ürüne özgü montaj yerine dikkat ediniz. Kılavuzda aksi belirtilmediği sürece cihazı açmayın, sökmeyin veya üzerinde değişiklik yapmayın. Tüm Legrand ürünlerinin yalnız Legrand tarafından eğitilmiş ve yetkilendirilmiş per-sonel tarafından açılması ve tamir edilmesi gerekir. İzin verilmeyen herhangi bir açılma veya tamir, tüm sorumlulukları, değiştirme haklarını ve garantileri iptal eder.Yalnızca Legrand marka aksesuarları kullanın.



- Correspond à la norme EN 60 730-1, -2-9
EU 811/2013 Classe énergétique IV = 2 %,
Degré d'encrassement: 2
Tension de choc nominale: 4 kV
- Volgens de norm EN 60 730-1, 2-9
EU 811/2013 Energie klasse IV = 2 %,
Vervuilinggraad: 2
Toegekende stootspanning: 4 kV
- Corresponds to rule EN 60 730-1, 2-9
EU 811/2013 Energy class IV = 2 %,
Degree of contamination: 2
Rated impulse voltage: 4 kV
- Entspricht der Norm EN 60 730-1, -2-9
EU 811/2013 Energieklasse IV = 2 %,
Verschmutzungsgrad: 2
Bemessungsstossspannung: 4 kV
- IEC/EN 60730-1, IEC/EN 60730-1-2-9
EU 811/2013 Clase energética IV = 2 %,
Grado de suciedad: 2
Tensión impulsiva nominal: 4 kV
- Соответствует стандарту EN 60 730-1, -2-9
EU 811/2013 кл сс энергопотребления IV = 2 %,
Степень з щиты от з грязнения: 2
Номин льное импульсное н пряжение: 4 kV
- EN 60 730-1, -2-9 normuna uygundur
EU 811/2013 Enerji sınıfı IV = 2 %,
Kirlenme derecesi: 2
Ebatlandırma pik gerilimi: 4 kV