

Niloé™
Prises TV/SAT - TV/R/SAT Passage et terminale

Réf.(s) : 7 645 57/58/64/65
7 646 57/58/64/65
7 647 57/58/64/65

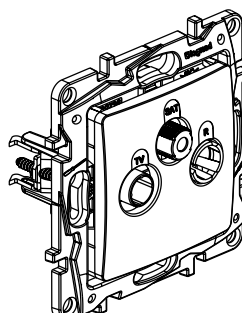
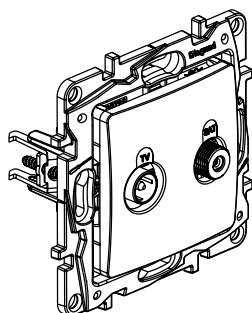

1. USAGE

TV/SAT : permet la réception des signaux TV et satellite.
 TV/R/SAT : permet la réception des signaux TV, radio et satellite.
 Compatible UHD
 Blindage Classe A - Cablage en dérivation
 Câble recommandé 17/19 VATC

2. GAMME

Désignation	Couleur			Nbre de modules
	Ivoire	Blanc	Marron	
Prise TV/R/SAT passage 14 dB	7 646 64	7 645 64	7 647 64	2
Prise TV/R/SAT terminale 10dB	7 646 65	7 645 65	7 647 65	
Prise TV/SAT passage 14 dB	7 646 57	7 645 57	7 647 57	2
Prise TV/SAT terminale 10 dB	7 646 58	7 645 58	7 647 58	

3. COTES D'ENCOMBREMENT (mm)

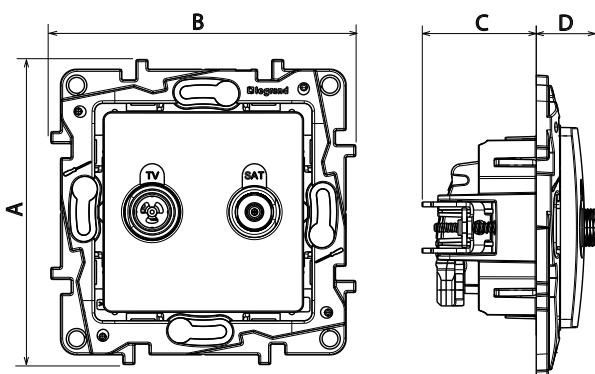

Références	A	B	C	D
7 645 64/65 - 7 646 64/65 - 7 647 64/65	75,8	75,8	28,3	14,8
7 645 57/58 - 7 646 57/58 - 7 647 57/58				

4. RACCORDEMENT

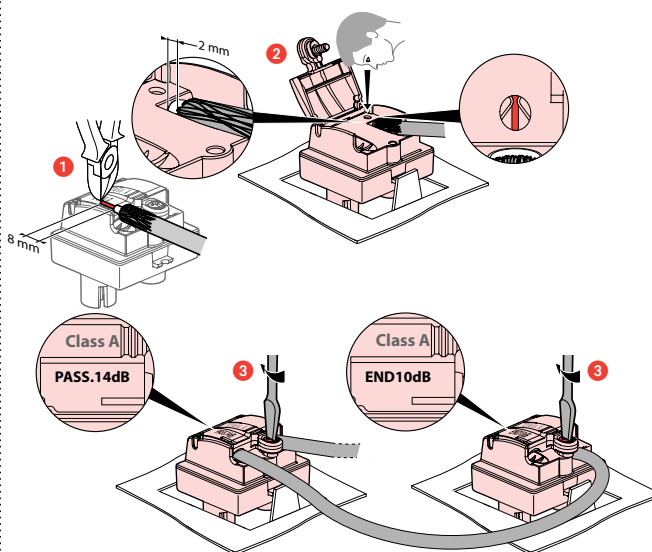

5. PRECAUTIONS DE CABLAGE

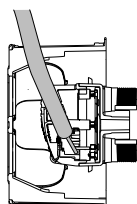
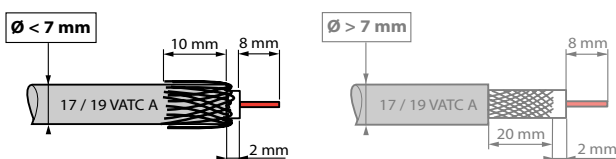

La connexion arrière limite la déformation du câble coaxial, évitant une rupture d'impédance et préserve donc les performances.

6. CARACTÉRISTIQUES TECHNIQUES

■ 6.1 Caractéristiques mécaniques

Protection contre les corps solides et liquides : IP 21
 Protection contre les impacts : IK 04
 Tenue câble 120 N : norme IEC 61169-24

■ 6.2 Caractéristiques matières

- Matière :** - Enjoliveur : ABS
 - Sans halogène
 - Tenue aux UV
- Moteur :** - Boîtier : zamac
 - Capot : zamac
 - Broche : bronze
 - Vis : acier zingué

■ 6.3 Caractéristiques électriques

- Connecteur mâle \varnothing 9,52 mm (TV)
- Connecteur femelle (Radio)
- Connecteur type F femelle à visser (SAT)
- Impédance caractéristiques : 75 ohm

Efficacité de blindage classe A (le blindage classe A est nécessaire pour prévenir des interférences causées par l'usage des nouveaux signaux téléphone 3 et 4 G, ces signaux non désirés pouvant générer des pixelisations sur l'écran ou détériorer la bande son).

- Bandes de fréquence : TV : 5-68 /120-862 MHz
 R : 87,5-108 MHz
 SAT : 950-2400 MHz

- Résistance d'isolement : norme CEI 61169-24

■ 6.4 Caractéristiques climatiques

Température de stockage et utilisation : - 5° C à + 35° C

7. ENTRETIEN

Nettoyage superficiel au chiffon.
 Ne pas utiliser : acétone, dégraissant, trichloréthylène.

Tenue aux produits suivants : Hexane (EN 60669-1), alcool à brûler, eau savonneuse, ammoniac dilué, javel pure diluée à 10%, produit à vitres, lingettes pré-imprégnées.

Attention : Pour l'utilisation de produits d'entretien spécifiques, un essai préalable est nécessaire.

8. NORMES ET AGREMENTS

- EN 50083-2
- Certificat Classe A

TV/R/SAT

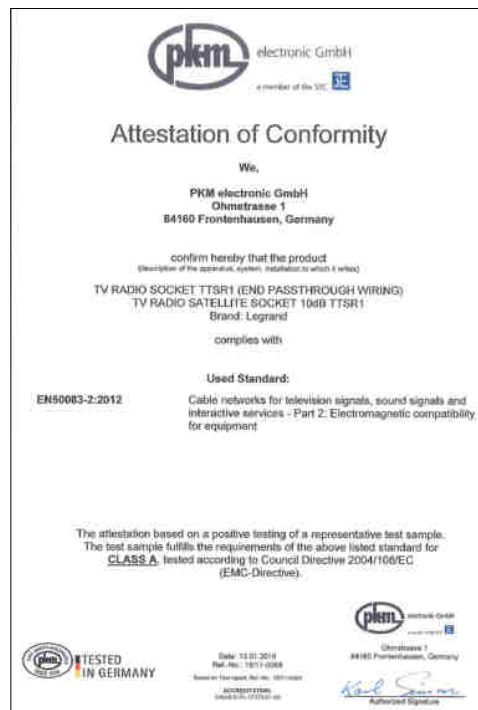
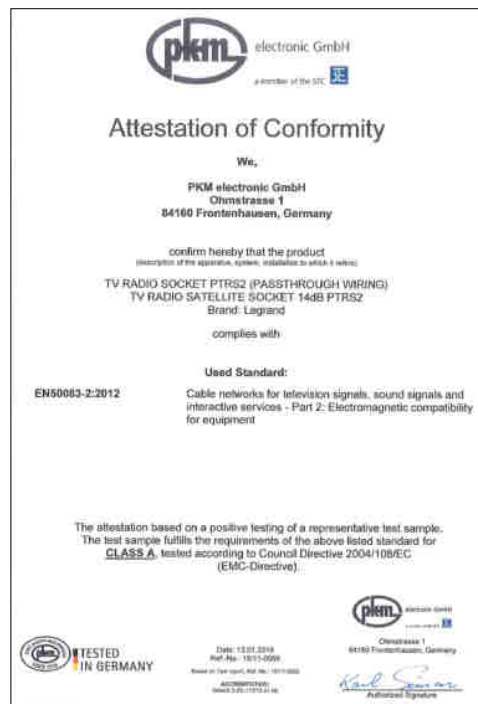

8. NORMES ET AGREMENTS (suite)

TV/SAT



9. PERFORMANCE

TV/R/SAT

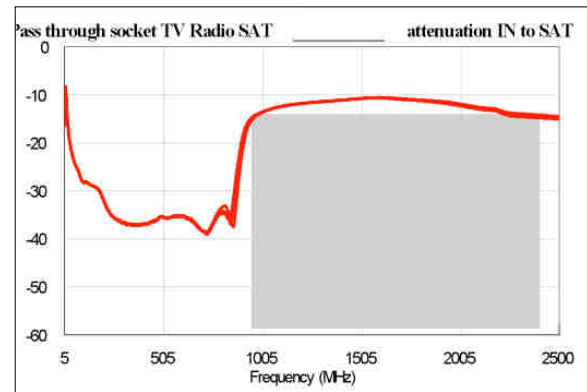
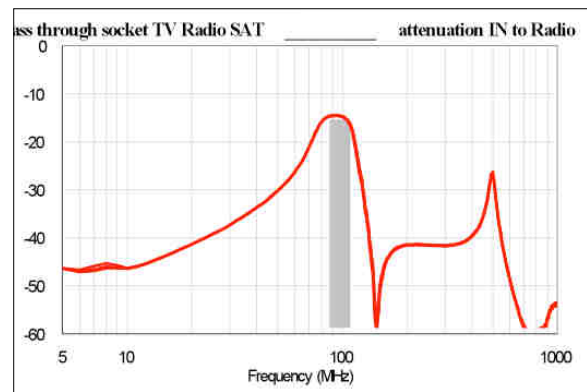
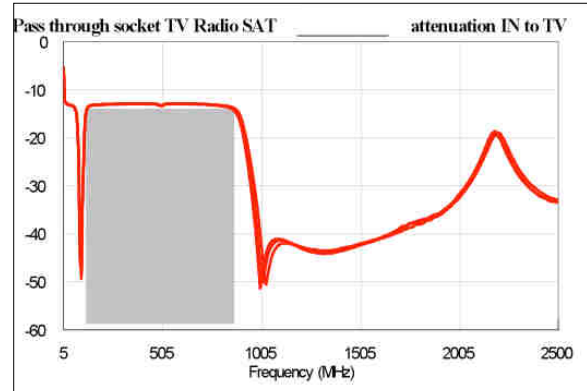

9. PERFORMANCE

TV/R/SAT

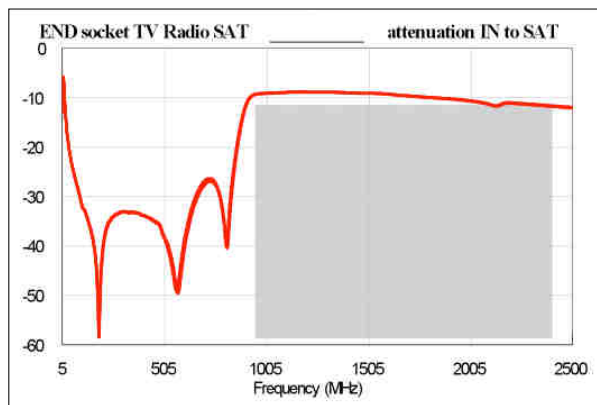
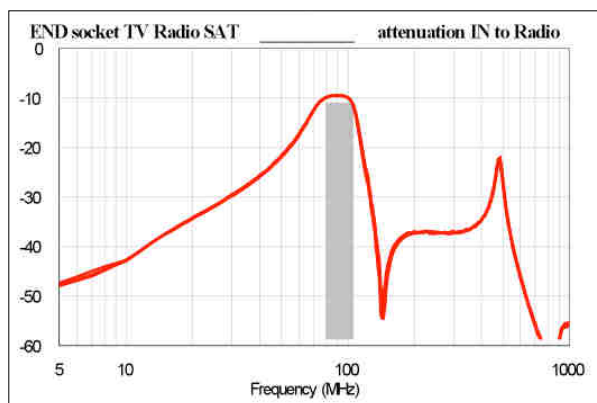
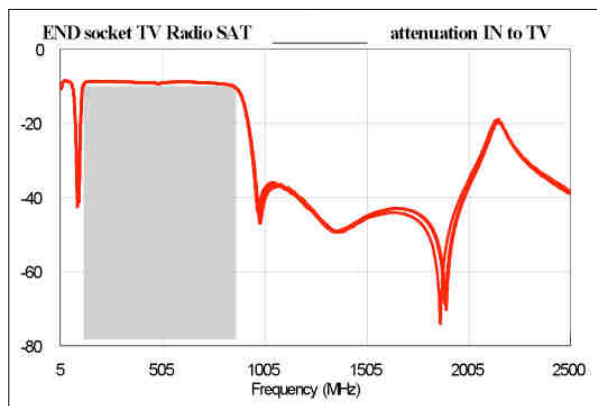

9. PERFORMANCE

TV/SAT

