



Hlavní parametry

Řada výrobků	Modicon M258
Typ produktu nebo součásti	Logický kontrolér
Použití výrobku	-
Počet diskretních I/O	66
Počet analog. vstupů	4
Počet diskretních výstupů	24 pro rychlý výstup 4 pro rychlý výstup

Doplňěk

Počet diskretních vstupů	10 pro rychlý vstup 24 pro vstupní 4 pro pravidelné vstupy
Typ logiky	Negativní logika (Sink) pro rychlý vstup Negativní logika (Sink) pro pravidelné vstupy Pozitivní logika (Source) pro vstupní
Napětí diskretního vstupu	24 V
Typ diskretního vstupního napětí	DC
Typ analogového vstupu	Proudový 0...20 mA Proudový 4...20 mA Napěťový +/- 10 V
Rozlišení analog. vstupu	12 bit
Garantovaná úroveň napětí 1	>= 15 V pro rychlý vstup >= 15 V pro rychlý výstup >= 15 V pro pravidelné vstupy
Garantovaná úroveň napětí 0	<= 5 V pro rychlý vstup <= 5 V pro rychlý výstup <= 5 V pro pravidelné vstupy
Diskretní proudový vstup	4 mA pro rychlý vstup 4 mA pro pravidelné vstupy
Vstupní impedance	6 kΩ pro rychlý vstup 6 kΩ pro pravidelné vstupy
Nastavitelná doba filtrace	0 ms pro rychlý vstup/pravidelné vstupy a rychlý výstup 1,5 ms pro rychlý vstup/pravidelné vstupy a rychlý výstup 12 ms pro rychlý vstup/pravidelné vstupy a rychlý výstup 4 ms pro rychlý vstup/pravidelné vstupy a rychlý výstup
Protidrazové filtrování	2 μs...4 ms (konfigurovatelný) rychlý vstup/pravidelné vstupy a rychlý výstup
Vzdálenost kabelů mezi zařízeními	30 m pro rychlý vstup 30 m pro rychlý výstup 30 m pro pravidelné vstupy
Izolace mezi kanály a vnitřní logikou	500 V ef. AC
Izolace mezi kanály	Žádná
Diskretní logický výstup	Pozitivní logika (zdroj)
Diskretní napěťový výstup	24 V DC
Meze výstupního napětí	19,2...28,8 V
Diskretní proudový výstup	4 mA pro rychlý výstup
[Us] jmenovité napájecí napětí	24 V DC pro vestavěný expert. napájecí modul 24 V DC pro I/O výkonová sekce 24 V DC pro hlavní napájení
Meze napájecího napětí	20,4...28,8 V
[In] jmenovitý proud	0,04 A pro vestavěný expert. napájecí modul 0,31 A pro hlavní napájení

10 A pro I/O výkonová sekce

Špičkový proud	<= 100 kA během <= 70 s hlavní napájení <= 25 kA během <= 500 s I/O výkonová sekce <= 50 kA během <= 150 s vestavěný expert. napájecí modul <= 1,2 kA během > 70 s hlavní napájení
Spotřeba energie	<= 18,11 W
Doba provedení na instrukci	22 ns : Boolean
Popis paměti	Flash 128 MB Vnitřní RAM 64 MB
Hodiny reálného času	S uživatelskou kalibrací hodiny reálného času, posun: <= 6 s/měsíc Bez jakékoli uživatelské kalibrace hodiny reálného času, posun: < 30 s/měsíc při 25 °C
Zálohována data	Hodnoty typu udržet a udržet stále CR2477M Renata, 1,5 roku autonomie
Integrovaný typ připojení	1 CANopen samec SUB-D 9, CANopen master 1 izolované sériové vedení samice RJ45, Ethernet Modbus TCP/IP slave (10BASE-T/100BASE-TX) 2 volné sloty PCI 1 izolované sériové vedení samice RJ45, Modbus master/slave RTU/ASCII nebo znaky stylu ASCII (RS232/RS485), 300...115200 bps 1 izolované sériové vedení mini B USB, 480 Mbit/s 1 izolované sériové vedení USB typ A, 480 Mbit/s
Přenosová rychlost	125 kbit/s pro délku sběrnice 500 m, CANopen 250 kbit/s pro délku sběrnice 250 m, CANopen 50 kbit/s pro délku sběrnice 1000 m, CANopen 500 kbit/s pro délku sběrnice 100 m, CANopen 10 kbit/s pro délku sběrnice 5000 m, CANopen 1000 kbit/s pro délku sběrnice 4 m, CANopen 20 kbit/s pro délku sběrnice 2500 m, CANopen 800 kbit/s pro délku sběrnice 25 m, CANopen
Počet čítacích vstupů	8 čítací vstup(y) 200 kHz
Místní signalizace	1 LED na kanál pro stav I/O 1 LED pro CAN0 STS 1 LED pro MBS COM 1 LED zelená/červená pro APP0 1 LED zelená/červená pro APP1 1 LED zelená/červená pro Eth NS (stav sítě Ethernet) 1 LED zelená/červená pro Eth ST (stav Ethernet) 1 LED zelená/červená pro RUN/MS (stav modulu) 1 LED zelená/červená pro USB host 1 LED zelená/žlutá pro Eth LA (činnost Ethernet) 1 LED červená pro BATT (stav baterie)
Označení	CE
Montážní držák	Na DIN lištu
Šířka	262,5 mm
Výška	99 mm
Hloubka	85 mm
Hmotnost přístroje	0,8 kg

Životní prostředí

standardy	CSA C22.2 č. 142 IEC 61131-2 UL 508 CSA C22.2 č. 213
certifikace výrobku	CSA C-Tick CULus GOST-R
teplota okolního vzduchu pro provoz	0...50 °C svislá montáž 0...55 °C ne koeficient snížení zatížení vodorovná instalace 0...60 °C ano koeficient snížení zatížení vodorovná instalace
teplota okolí pro uskladnění	-25...70 °C
relativní vlhkost	5...95 % bez kondenzace
stupeň krytí IP	IP20 podle IEC 61131-2
stupeň znečištění	2 podle IEC 60664
pracovní nadmořská výška	0...2000 m
nadmořská výška pro skladování	0...3000 m
odolnost proti vibracím	1 gn 8,4...150 Hz lišta DIN

	3,5 mm 5...8,4 Hz lišta DIN
odolnost proti otřesům	15 gn pro 11 ms
odolnost proti elektrostatickému výboji	4 kV při kontaktu podle EN/IEC 61000-4-2 8 kV ve vzduchu podle EN/IEC 61000-4-2
odolnost proti elektromag. polím	1 V/m 2...2,7 GHz podle EN/IEC 61000-4-3 10 V/m 80...2000 MHz podle EN/IEC 61000-4-3
odolnost proti rychlým přechodům	1 kV I/O podle EN/IEC 61000-4-4 1 kV stíněný kabel podle EN/IEC 61000-4-4 2 kV napájecí vedení podle EN/IEC 61000-4-4
odolnost proti přepětí	0,5 kV rozdílový režim podle EN/IEC 61000-4-5 1 kV společný režim podle EN/IEC 61000-4-5
rušení vyzařováním (radiové)/rušení vedením	CISPR11

Nabídka udržitelnosti

udržitelný stav nabídky	Výrobek Green Premium
RoHS	Compliant - since 1039 - Schneider Electric declaration of conformity
REACH	Odkaz neobsahuje SVHC nad mezní hodnotou
dokument o ekologickém profilu	Dostupný
instrukce o ukončení životnosti výrobku	Dostupný

Contractual warranty

Záruční lhůta	18 měsíců
---------------	-----------



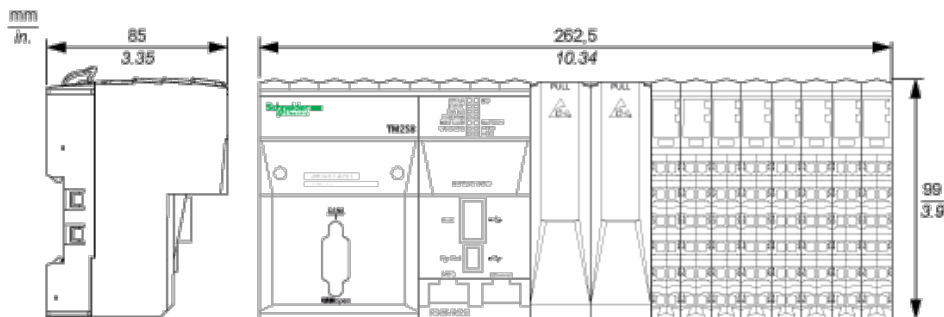

Controller

Dimensions



TM5 System Wiring Recommendations

Wire Sizes to Use with Removable Spring Terminal Blocks

mm in.				
mm ²	0,08...2,5	0,25...2,5	0,25...1,5	2 x 0,25...2 x 0,75
AWG	28...14	24...14	24...16	2 x 24...2 x 18

External Power Supplies

Wiring Diagram of the Controller Power Distribution Module

TM258LD42DT
TM258LF42DT●●

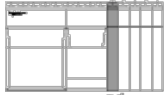

TM258LD42DT4L
TM258LF42DT4L●●

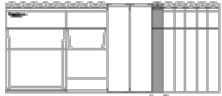

TM258LF66DT4L●●
TM258LF42DR●●

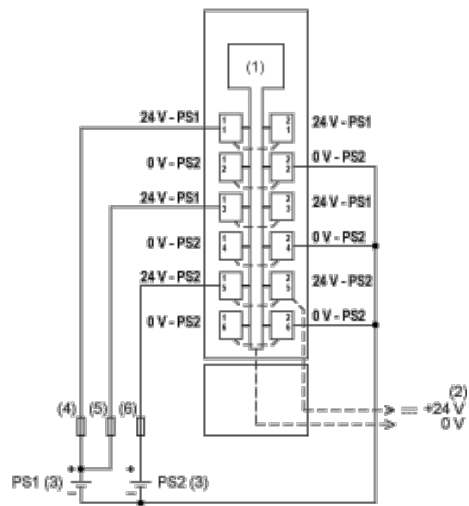
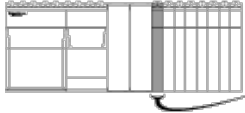

- (1) Internal electronics
- (2) 24 Vdc I/O power segment integrated into the bus bases
- (3) PS1/PS2: External isolated SELV power supply 24 Vdc
- (4) External fuse, Type T slow-blow, 3 A 250 V
- (5) External fuse, Type T slow-blow, 2 A 250 V
- (6) External fuse, Type T slow-blow, 10 A max., 250 V