

nožní tlačítko, jednopedálové, s krytem, bez západky, kovový kryt  
IP65, 2NO+2NC, přívod kabelu M20 x 1,5

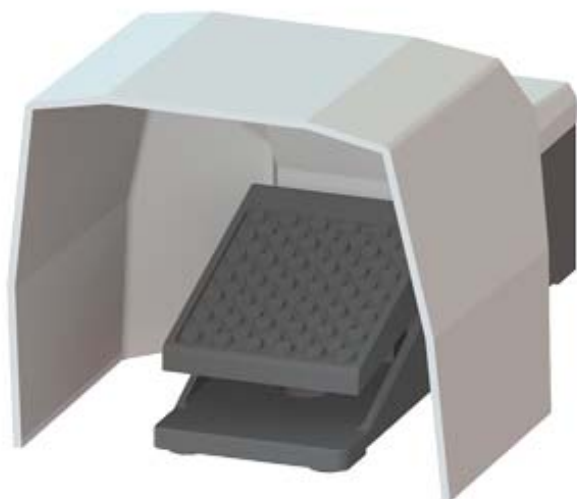

|                                      |                |
|--------------------------------------|----------------|
| Název značky produktu                | SIRIUS         |
| označení produktu                    | nožní tlačítko |
| vhodné k použití bezpečnostní spínač | Ne             |

#### Obecné technické údaje

|   |        |
|---|--------|
| • Druh krytí IP                                 | IP65   |
| referenční značka podle IEC 81346-2:2009        | S      |
| počet stupňů spínání                            | 1      |
| počet ovládacích pedálů                         | 1      |
| minimální ovládací síla ve směru ovládnání      | 20 N   |
| počet rozpínacích kontaktů pro pomocné kontakty | 2      |
| počet zapínacích kontaktů pro pomocné kontakty  | 2      |
| provozní proud u AC-15                          |        |
| • při 230 V jmenovitá hodnota                   | 6 A    |
| • při 400 V jmenovitá hodnota                   | 6 A    |
| provozní proud u DC-13                          |        |
| • při 24 V jmenovitá hodnota                    | 3 A    |
| • při 250 V jmenovitá hodnota                   | 0,25 A |

#### Bydlení

|   |                          |
|---|--------------------------|
| <b>materiál krytu</b>   | kov                      |
| <b>barva</b>  |                          |
| <ul style="list-style-type: none"> <li>• krytu</li> <li>• horního dílu krytu</li> </ul> | <p>černá</p> <p>šedá</p> |

#### Ovládací prvek

|  |                     |
|--|---------------------|
| <b>výbava produktu</b>   |                     |
| <ul style="list-style-type: none"> <li>• blokování</li> <li>• západka</li> </ul> | <p>Ne</p> <p>Ne</p> |





#### Parametry související s bezpečností





|   |                         |
|---|-------------------------|
| <b>hodnota B10</b>  |                         |
| <ul style="list-style-type: none"> <li>• při vysoké míře vyžádání podle SN 31920</li> </ul>   | 1 000 000               |
| <b>podíl nebezpečných výpadků</b>   |                         |
| <ul style="list-style-type: none"> <li>• při nízké míře vyžádání podle SN 31920</li> <li>• při vysoké míře vyžádání podle SN 31920</li> </ul> | <p>50 %</p> <p>50 %</p> |
| <b>četnost výpadků [FIT]</b>  |                         |
| <ul style="list-style-type: none"> <li>• při nízké míře vyžádání podle SN 31920</li> </ul>  | 100 FIT                 |
| <b>T1 hodnota pro Proof-Test intervalu nebo doby použití podle IEC 61508</b>  | 20 y                    |
| <b>provedení kabelového přívodu</b>   | M20 x 1,5               |

#### Instalace/ Připevnění/ Rozměry

|                |        |
|----------------|--------|
| <b>výška</b>   | 138 mm |
| <b>šířka</b>   | 156 mm |
| <b>hloubka</b> | 265 mm |

#### Schválení Osvědčení

| General Product Approval   | Declaration of Conformity     | Test Certificates             |
|--|-------------------------------|-------------------------------|
|  CSA<br> UL<br> EAC<br> EG-Konf. | <a href="#">Miscellaneous</a> | <a href="#">Miscellaneous</a> |

| Marine / Shipping  | other                        |
|--|------------------------------|
|  ABS<br> LRS<br> PRS<br> RINA<br> DNV-GL<br><small>DNVGL.COM/AF</small> | <a href="#">Confirmation</a> |

#### Další informace

Informace- a Stáhnout Center  
<https://www.siemens.com/ic10>

**Industry Mall (online objednávkový systém)**

<https://mall.industry.siemens.com/mall/cs/cs/Catalog/product?mlfb=3SE2903-1AA20>

**CAX Online generátor**

<http://support.automation.siemens.com/WW/CAXorder/default.aspx?lang=en&mlfb=3SE2903-1AA20>

**Služba&Podpora (Manuály, Návod k obsluze, Certifikáty, Vlastnosti, FAQs, ...)**

<https://support.industry.siemens.com/cs/ww/en-CS/ps/3SE2903-1AA20>

**Databáze obrázků (Fotografie produktu, 2D Výkresy rozměr, 3D Modely, Schéma zapojení vnitřních obvodů, EPLAN**

**Makra, ...)**

[http://www.automation.siemens.com/bilddb/cax\\_de.aspx?mlfb=3SE2903-1AA20&lang=en](http://www.automation.siemens.com/bilddb/cax_de.aspx?mlfb=3SE2903-1AA20&lang=en)

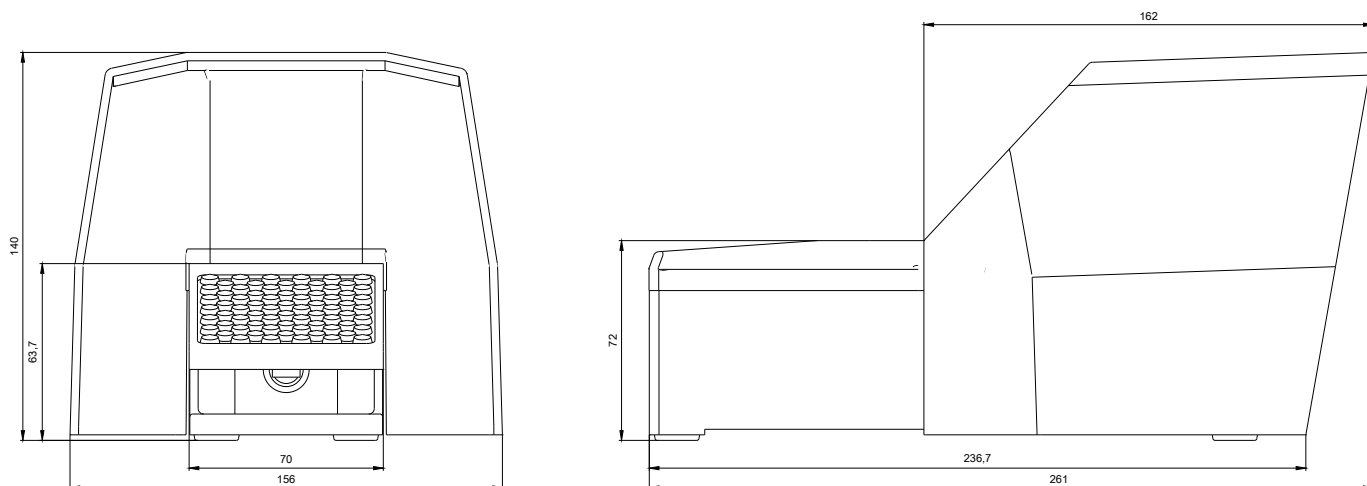

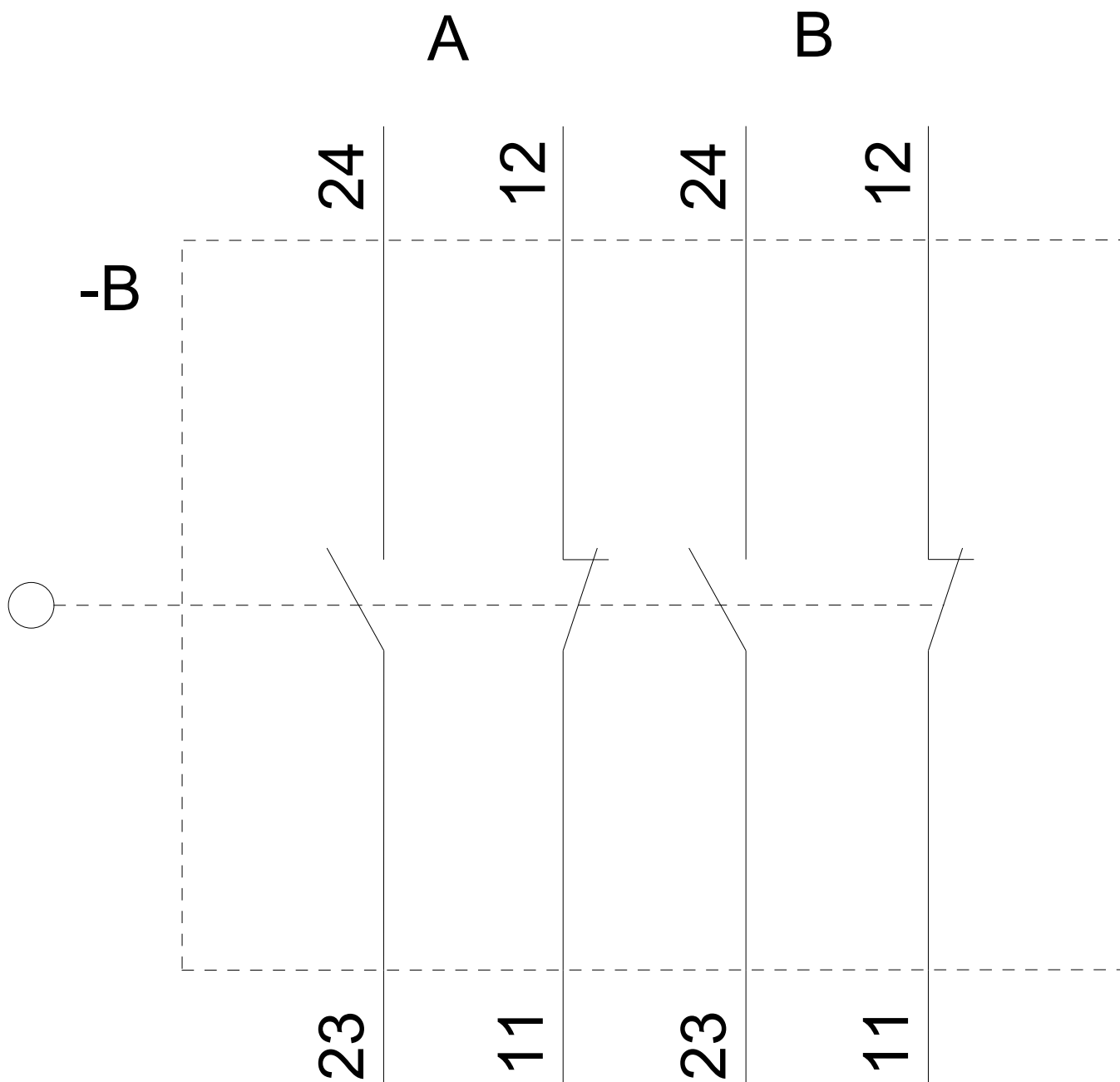

Poslední změna:

20.11.2020