







SPÍNACÍ HODINY ORBIS A PŘÍSLUŠENSTVÍ PRO SPÍNACÍ HODINY



Digitální TÝDENNÍ hodiny

7x24h
týdenní

Obrázek	Obj. č.	Typ	Paměťová místa	Program	Min. interval mezi programy	Počet kanálů
 2 TE	1000810	DATA MICRO +	 32	týdenní 7x 24h	1 min.	1x  1kanalové 16A, 230V
 2 TE	1000811	DATA MICRO 2 +	 32	týdenní 7x 24h	1 min.	2x  2kanalové 16A, 230V

DATA MICRO +, DATA MICRO 2+

- Týdenní program
- Záloha chodu 4 roky
- Možnost impulzního spínání od 00:01s
- Prázdninový režim
- Automatický přechod na zimní / letní čas
- Bezpotenciálový kontakt (vhodné pro spínání LED)



ASTRO NOVA CITY

- Astro týdenní program
- Záloha chodu 4 roky
- Možnost impulzního spínání od 00:01s
- Prázdninový režim
- Automatický přechod na zimní / letní čas
- Bezpotenciálový kontakt (vhodné pro spínání LED)



Digitální ASTRO hodiny

astr-0-

Obrázek	Obj. č.	Typ	Paměťová místa	Program	Min. interval mezi programy	Počet kanálů
 2 TE	1000859	ASTRO NOVA CITY	 40	týdenní	1 min.	2x  2kanalové 16A, 230V

Příslušenství pro ASTRO NOVA CITY

Obrázek	Obj. č.	Název	Bal./ks
 1008591	1008591	Datový klíč bluetooth pro ASTRO NOVA CITY	1



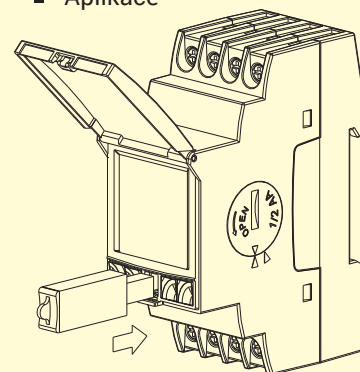

Datový klíč

- Aplikace



Příslušenství pro spínací hodiny Paladin

Obrázek	Obj. č.	Název (typ)	Popis	Bal./ks
 1008172	1008172	DK pro	Datový klíč pro spínací časové a astro hodiny. Připojení pomocí PP 50 přes USB k PC.	1
 1008173	1008173	PP 50 pro	Napájení přes USB rozhraní PC. Výstup 1 zásuvka pro data-klíč DK pro a časový spínač SC 08 pro. Balení - adaptér, USB kabel, software na CD	1
 1008171	1008171	FU 20.00 pro	Napájení přes čas. spínač nebo master clock (bez baterie). Výstup DCF-protokol. Přijímač je otočný, v krytí IP54. Integrovaný provozní blikající LED indikátor. Pro připojení doporučujeme stíněný kabel.	1

Programovací balíček

- Balení



ELEMAN spol. s r.o.
+420 739 201 336
info@elemen.cz
www.elemen.cz