

# Datový list | Objednáací číslo: 859-791

Modul s optočlenem; Vstupní jmenovité napětí DC 24 V; Rozsah výstupního napětí DC 20–60 V; Mezní trvalý proud 0,1 A; 2vodičové připojení; Konstrukční šířka 6 mm; Šedá

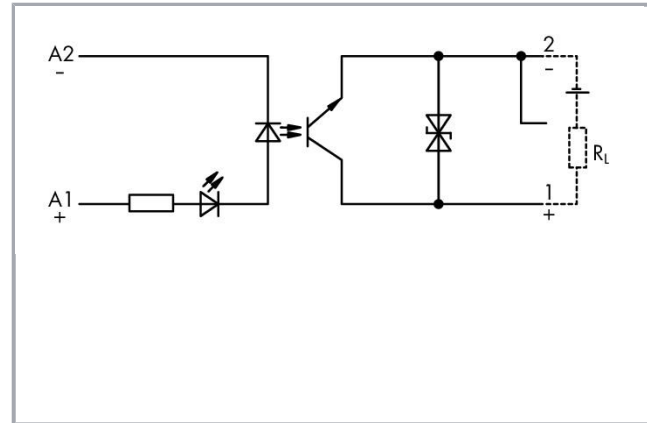

[www.wago.com/859-791](http://www.wago.com/859-791)

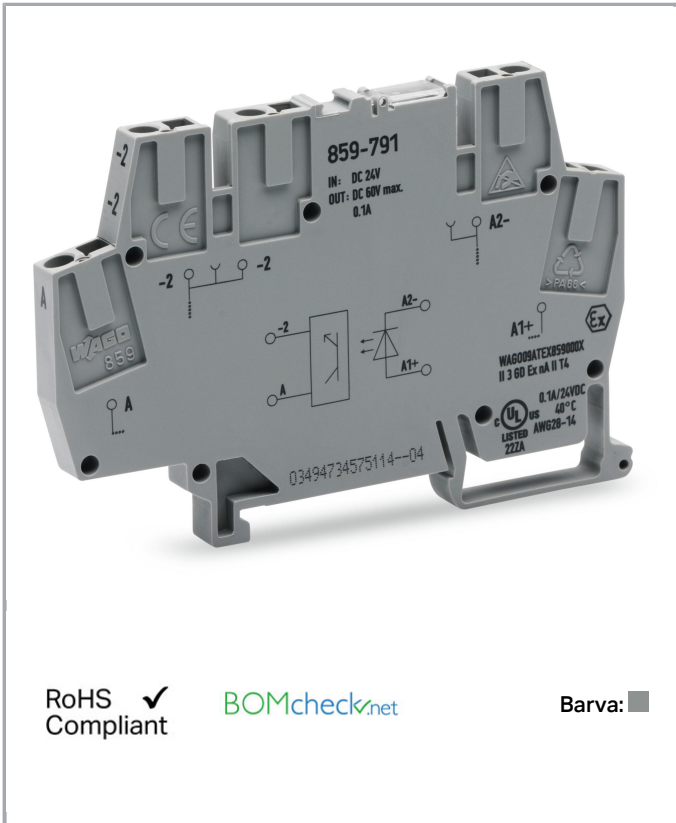

RoHS  Compliant

[BOMcheck.net](http://BOMcheck.net)

Barva: ■

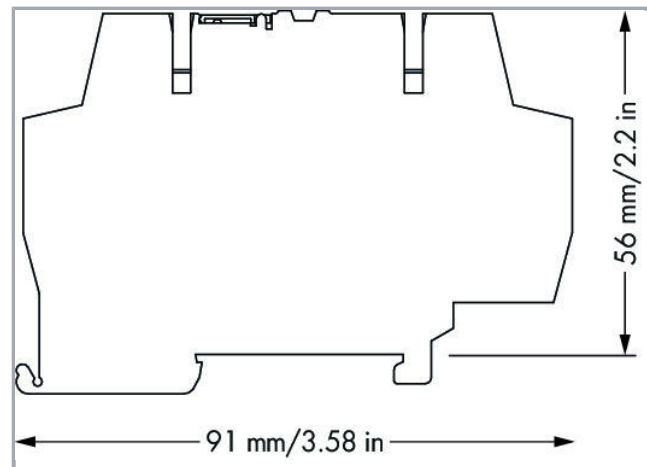
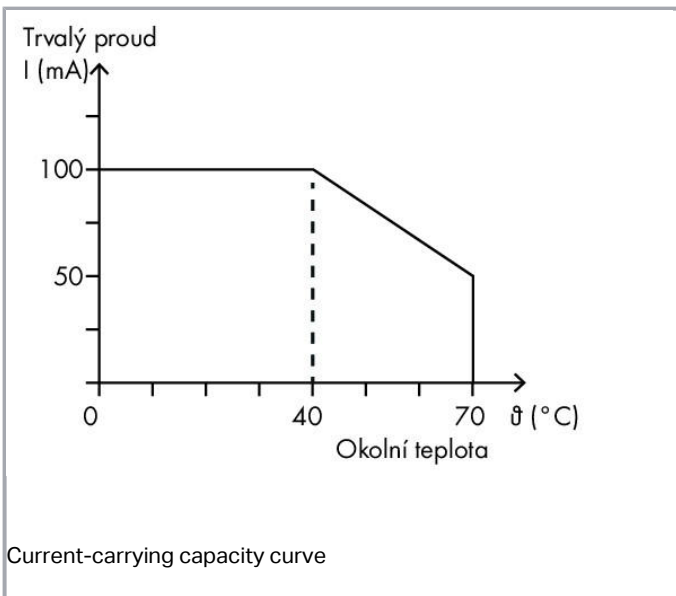

## Popis položky

**Upozornění:**

Optocouplers and solid state relays are designed for use in signal processing networks, which are not supplied by the low-voltage power supply networks.

**Data****Technické údaje****Řídicí obvod:**

Nominal input voltage $U_N$	DC 24 V
Input voltage range (low level)	DC 0 ... 5 V
Input voltage range (high level)	DC 16 ... 30 V
Jmenovitý vstupní proud $I_N$	4 mA

**Zátěžový obvod:**

Druh obvodu	2vodičové připojení
Limiting continuous current	0,1 A
Output voltage range	DC 7 ... 60 V
Max. voltage drop at output	$\leq$ DC 1,5 V
Leakage current at nominal voltage	$\leq$ 30 $\mu$ A
Doba zapnutí	$\leq$ 20 $\mu$ s
Drop-out time	$\leq$ 120 $\mu$ s
Switching frequency	$\leq$ 3 kHz

**Signaling**

Indikace stavu	LED red
----------------	---------

**Bezpečnost a ochrana:**

Dielectric strength, control/load circuit (AC, 1 min)	4 kVrms
---	---------

**Údaje o připojení**

Připojovací technika	CAGE CLAMP®
Plný vodič	0,08 ... 2,5 mm <sup>2</sup> / 28 ... 14 AWG
Jemně laněný vodič	0,08 ... 2,5 mm <sup>2</sup> / 28 ... 14 AWG
Délka odizolování	5 ... 6 mm / 0.2 ... 0.24 palec

**Geometrické údaje**

Šířka	6 mm / 0.236 inch
Výška od horní hrany lišty DIN 35	56 mm / 2.205 inch

Hloubka	91 mm / 3.583 inch
---------	--------------------

## Mechanické parametry

Způsob montáže	Lišta DIN 35
----------------	--------------

## Údaje o materiálu

barva	Šedá
Požární zatížení	0.372 MJ
Hmotnost	18.7 g

## Okolní podmínky

Přípustná okolní teplota při provozu při $U_N$	-40 ... 70 °C
Okolní teplota (skladování)	-40 ... 70 °C
Processing temperature	-25 ... +50 °C

## Standards a technické údaje

Normy/ustanovení	EN 60664-1; EN 61000-6-2; EN 61000-6-3; EN 50121-3-2; EN 61373; UL 508
------------------	--

## Obchodní údaje

Product Group	6 (Interface Electronics)
Druh balení	BOX
Country of origin	DE
GTIN	4055143606240
Customs Tariff No.	85365005000















## Atesty/certifikáty

















### Atesty UL













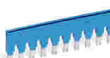

Logo	Schválení	Doplňkový text schválení	Název certifikátu
	UL UL International Netherlands B.V. (ORDINARY LOCATIONS)	UL 508	E175199 Sec.4















## Kompatibilní produkty

## Jumper

	<b>Obj. č.: 859-402</b> Hřebenový můstek; 2×; Jmenovitý proud 18 A; Izolováno; Světle šedá	<a href="http://www.wago.com/859-402">www.wago.com/859-402</a>
	<b>Obj. č.: 859-402/000-005</b> Hřebenový můstek; 2×; Jmenovitý proud 18 A; Izolováno; Červená	<a href="http://www.wago.com/859-402/000-005">www.wago.com/859-402/000-005</a>
	<b>Obj. č.: 859-402/000-006</b> Hřebenový můstek; 2×; Jmenovitý proud 18 A; Izolováno; Modrá	<a href="http://www.wago.com/859-402/000-006">www.wago.com/859-402/000-006</a>
	<b>Obj. č.: 859-402/000-029</b> Hřebenový můstek; 2×; Jmenovitý proud 18 A; Izolováno; Žlutá	<a href="http://www.wago.com/859-402/000-029">www.wago.com/859-402/000-029</a>
	<b>Obj. č.: 859-403</b> Hřebenový můstek; 3×; Jmenovitý proud 18 A; Izolováno; Světle šedá	<a href="http://www.wago.com/859-403">www.wago.com/859-403</a>
	<b>Obj. č.: 859-403/000-005</b> Hřebenový můstek; 3×; Jmenovitý proud 18 A; Izolováno; Červená	<a href="http://www.wago.com/859-403/000-005">www.wago.com/859-403/000-005</a>
	<b>Obj. č.: 859-403/000-006</b> Hřebenový můstek; 3×; Jmenovitý proud 18 A; Izolováno; Modrá	<a href="http://www.wago.com/859-403/000-006">www.wago.com/859-403/000-006</a>
	<b>Obj. č.: 859-403/000-029</b> Hřebenový můstek; 3×; Jmenovitý proud 18 A; Izolováno; Žlutá	<a href="http://www.wago.com/859-403/000-029">www.wago.com/859-403/000-029</a>
	<b>Obj. č.: 859-404</b> Hřebenový můstek; 4×; Jmenovitý proud 18 A; Izolováno; Světle šedá	<a href="http://www.wago.com/859-404">www.wago.com/859-404</a>
	<b>Obj. č.: 859-404/000-005</b> Hřebenový můstek; 4×; Jmenovitý proud 18 A; Izolováno; Červená	<a href="http://www.wago.com/859-404/000-005">www.wago.com/859-404/000-005</a>
	<b>Obj. č.: 859-404/000-006</b> Hřebenový můstek; 4×; Jmenovitý proud 18 A; Izolováno; Modrá	<a href="http://www.wago.com/859-404/000-006">www.wago.com/859-404/000-006</a>
	<b>Obj. č.: 859-404/000-029</b> Hřebenový můstek; 4×; Jmenovitý proud 18 A; Izolováno; Žlutá	<a href="http://www.wago.com/859-404/000-029">www.wago.com/859-404/000-029</a>
	<b>Obj. č.: 859-405</b> Hřebenový můstek; 5×; Jmenovitý proud 18 A; Izolováno; Světle šedá	<a href="http://www.wago.com/859-405">www.wago.com/859-405</a>
	<b>Obj. č.: 859-405/000-005</b> Hřebenový můstek; 5×; Jmenovitý proud 18 A; Izolováno; Červená	<a href="http://www.wago.com/859-405/000-005">www.wago.com/859-405/000-005</a>
	<b>Obj. č.: 859-405/000-006</b> Hřebenový můstek; 5×; Jmenovitý proud 18 A; Izolováno; Modrá	<a href="http://www.wago.com/859-405/000-006">www.wago.com/859-405/000-006</a>

	<b>Obj. č.: 859-405/000-029</b> Hřebenový můstek; 5×; Jmenovitý proud 18 A; Izolováno; Žlutá	<a href="http://www.wago.com/859-405/000-029">www.wago.com/859-405/000-029</a>
	<b>Obj. č.: 859-406</b> Hřebenový můstek; 6×; Jmenovitý proud 18 A; Izolováno; Světle šedá	<a href="http://www.wago.com/859-406">www.wago.com/859-406</a>
	<b>Obj. č.: 859-406/000-005</b> Hřebenový můstek; 6×; Jmenovitý proud 18 A; Izolováno; Červená	<a href="http://www.wago.com/859-406/000-005">www.wago.com/859-406/000-005</a>
	<b>Obj. č.: 859-406/000-006</b> Hřebenový můstek; 6×; Jmenovitý proud 18 A; Izolováno; Modrá	<a href="http://www.wago.com/859-406/000-006">www.wago.com/859-406/000-006</a>
	<b>Obj. č.: 859-406/000-029</b> Push-in type jumper bar; 6-way; Nominal current 18 A; insulated; yellow	<a href="http://www.wago.com/859-406/000-029">www.wago.com/859-406/000-029</a>
	<b>Obj. č.: 859-407</b> Hřebenový můstek; 7×; Jmenovitý proud 18 A; Izolováno; Světle šedá	<a href="http://www.wago.com/859-407">www.wago.com/859-407</a>
	<b>Obj. č.: 859-407/000-005</b> Hřebenový můstek; 7×; Jmenovitý proud 18 A; Izolováno; Červená	<a href="http://www.wago.com/859-407/000-005">www.wago.com/859-407/000-005</a>
	<b>Obj. č.: 859-407/000-006</b> Hřebenový můstek; 7×; Jmenovitý proud 18 A; Izolováno; Modrá	<a href="http://www.wago.com/859-407/000-006">www.wago.com/859-407/000-006</a>
	<b>Obj. č.: 859-407/000-029</b> Hřebenový můstek; 7×; Jmenovitý proud 18 A; Izolováno; Žlutá	<a href="http://www.wago.com/859-407/000-029">www.wago.com/859-407/000-029</a>
	<b>Obj. č.: 859-408</b> Hřebenový můstek; 8×; Jmenovitý proud 18 A; Izolováno; Světle šedá	<a href="http://www.wago.com/859-408">www.wago.com/859-408</a>
	<b>Obj. č.: 859-408/000-005</b> Hřebenový můstek; 8×; Jmenovitý proud 18 A; Izolováno; Červená	<a href="http://www.wago.com/859-408/000-005">www.wago.com/859-408/000-005</a>
	<b>Obj. č.: 859-408/000-006</b> Hřebenový můstek; 8×; Jmenovitý proud 18 A; Izolováno; Modrá	<a href="http://www.wago.com/859-408/000-006">www.wago.com/859-408/000-006</a>
	<b>Obj. č.: 859-408/000-029</b> Hřebenový můstek; 8×; Jmenovitý proud 18 A; Izolováno; Žlutá	<a href="http://www.wago.com/859-408/000-029">www.wago.com/859-408/000-029</a>
	<b>Obj. č.: 859-409</b> Hřebenový můstek; 9×; Jmenovitý proud 18 A; Izolováno; Světle šedá	<a href="http://www.wago.com/859-409">www.wago.com/859-409</a>
	<b>Obj. č.: 859-409/000-005</b> Hřebenový můstek; 9×; Jmenovitý proud 18 A; Izolováno; Červená	<a href="http://www.wago.com/859-409/000-005">www.wago.com/859-409/000-005</a>
	<b>Obj. č.: 859-409/000-006</b> Hřebenový můstek; 9×; Jmenovitý proud 18 A; Izolováno; Modrá	<a href="http://www.wago.com/859-409/000-006">www.wago.com/859-409/000-006</a>

	<b>Obj. č.: 859-409/000-029</b> Hřebenový můstek; 9×; Jmenovitý proud 18 A; Izolováno; Žlutá	<a href="http://www.wago.com/859-409/000-029">www.wago.com/859-409/000-029</a>
	<b>Obj. č.: 859-410</b> Hřebenový můstek; 10×; Jmenovitý proud 18 A; Izolováno; Světle šedá	<a href="http://www.wago.com/859-410">www.wago.com/859-410</a>
	<b>Obj. č.: 859-410/000-005</b> Hřebenový můstek; 10×; Jmenovitý proud 18 A; Izolováno; Červená	<a href="http://www.wago.com/859-410/000-005">www.wago.com/859-410/000-005</a>
	<b>Obj. č.: 859-410/000-006</b> Hřebenový můstek; 10×; Jmenovitý proud 18 A; Izolováno; Modrá	<a href="http://www.wago.com/859-410/000-006">www.wago.com/859-410/000-006</a>
	<b>Obj. č.: 859-410/000-029</b> Hřebenový můstek; 10×; Jmenovitý proud 18 A; Izolováno; Žlutá	<a href="http://www.wago.com/859-410/000-029">www.wago.com/859-410/000-029</a>
<b>check</b>		
	<b>Obj. č.: 859-500</b> Zkušební hrot; Ø 1 mm; Zkušební vodič k připájení	<a href="http://www.wago.com/859-500">www.wago.com/859-500</a>
<b>Marking accessories</b>		
	<b>Obj. č.: 2009-145</b> Mini-WSB Inline; Pro Smart Printer; Na cívce; Flexibilní, 5–5,2 mm; Bez potisku; Možnost naklapnutí; Bílá	<a href="http://www.wago.com/2009-145">www.wago.com/2009-145</a>
	<b>Obj. č.: 2009-145/000-002</b> Mini-WSB Inline; Pro Smart Printer; Na cívce; Flexibilní, 5–5,2 mm; Bez potisku; Možnost naklapnutí; Žlutá	<a href="http://www.wago.com/2009-145/000-002">www.wago.com/2009-145/000-002</a>
	<b>Obj. č.: 2009-145/000-005</b> Mini-WSB Inline; Pro Smart Printer; Na cívce; Flexibilní, 5–5,2 mm; Bez potisku; Možnost naklapnutí; Červená	<a href="http://www.wago.com/2009-145/000-005">www.wago.com/2009-145/000-005</a>
	<b>Obj. č.: 2009-145/000-006</b> Mini-WSB Inline; Pro Smart Printer; Na cívce; Flexibilní, 5–5,2 mm; Bez potisku; Možnost naklapnutí; Modrá	<a href="http://www.wago.com/2009-145/000-006">www.wago.com/2009-145/000-006</a>
	<b>Obj. č.: 2009-145/000-007</b> Mini-WSB Inline; Pro Smart Printer; Na cívce; Flexibilní, 5–5,2 mm; Bez potisku; Možnost naklapnutí; Šedá	<a href="http://www.wago.com/2009-145/000-007">www.wago.com/2009-145/000-007</a>
	<b>Obj. č.: 2009-145/000-012</b> Mini-WSB Inline; Pro Smart Printer; Na cívce; Flexibilní, 5–5,2 mm; Bez potisku; Možnost naklapnutí; Oranžová	<a href="http://www.wago.com/2009-145/000-012">www.wago.com/2009-145/000-012</a>
	<b>Obj. č.: 2009-145/000-023</b> Mini-WSB Inline; Pro Smart Printer; Na cívce; Flexibilní, 5–5,2 mm; Bez potisku; Možnost naklapnutí; Zelená	<a href="http://www.wago.com/2009-145/000-023">www.wago.com/2009-145/000-023</a>
	<b>Obj. č.: 2009-145/000-024</b> Mini-WSB Inline; Pro Smart Printer; Na cívce; Flexibilní, 5–5,2 mm; Bez potisku; Možnost naklapnutí; Fialová	<a href="http://www.wago.com/2009-145/000-024">www.wago.com/2009-145/000-024</a>
	<b>Obj. č.: 210-110</b> Popisovač	<a href="http://www.wago.com/210-110">www.wago.com/210-110</a>

	<b>Obj. č.: 248-501</b> Systém rychlého popisování Mini-WSB; Bez potisku; Šířka štítků 5 mm; 10 řad po 10 štítcích na každé kartě	<a href="http://www.wago.com/248-501">www.wago.com/248-501</a>
	<b>Obj. č.: 248-501/000-002</b> Popisovací karta Mini-WSB; Jako karta; Neflexibilní; Bez potisku; Možnost naklapnutí; Žlutá	<a href="http://www.wago.com/248-501/000-002">www.wago.com/248-501/000-002</a>
	<b>Obj. č.: 248-501/000-005</b> Popisovací karta Mini-WSB; Jako karta; Neflexibilní; Bez potisku; Možnost naklapnutí; Červená	<a href="http://www.wago.com/248-501/000-005">www.wago.com/248-501/000-005</a>
	<b>Obj. č.: 248-501/000-006</b> Popisovací karta Mini-WSB; Jako karta; Neflexibilní; Bez potisku; Možnost naklapnutí; Modrá	<a href="http://www.wago.com/248-501/000-006">www.wago.com/248-501/000-006</a>
	<b>Obj. č.: 248-501/000-007</b> Popisovací karta Mini-WSB; Jako karta; Neflexibilní; Bez potisku; Možnost naklapnutí; Šedá	<a href="http://www.wago.com/248-501/000-007">www.wago.com/248-501/000-007</a>
	<b>Obj. č.: 248-501/000-012</b> Popisovací karta Mini-WSB; Jako karta; Neflexibilní; Bez potisku; Možnost naklapnutí; Oranžová	<a href="http://www.wago.com/248-501/000-012">www.wago.com/248-501/000-012</a>
	<b>Obj. č.: 248-501/000-017</b> Popisovací karta Mini-WSB; Jako karta; Neflexibilní; Bez potisku; Možnost naklapnutí; Světle zelená	<a href="http://www.wago.com/248-501/000-017">www.wago.com/248-501/000-017</a>
	<b>Obj. č.: 248-501/000-023</b> Popisovací karta Mini-WSB; Jako karta; Neflexibilní; Bez potisku; Možnost naklapnutí; Zelená	<a href="http://www.wago.com/248-501/000-023">www.wago.com/248-501/000-023</a>
	<b>Obj. č.: 248-501/000-024</b> Popisovací karta Mini-WSB; Jako karta; Neflexibilní; Bez potisku; Možnost naklapnutí; Fialová	<a href="http://www.wago.com/248-501/000-024">www.wago.com/248-501/000-024</a>
	<b>Obj. č.: 248-502</b> Popisovací karta Mini-WSB; Jako karta; S potiskem; 1–10 (10×); Neflexibilní; Potisk vodorovný; Možnost naklapnutí; Bílá	<a href="http://www.wago.com/248-502">www.wago.com/248-502</a>
	<b>Obj. č.: 248-502/000-024</b> Popisovací karta Mini-WSB; Jako karta; S potiskem; 1–10 (10×); Neflexibilní; Potisk vodorovný; Možnost naklapnutí; Fialová	<a href="http://www.wago.com/248-502/000-024">www.wago.com/248-502/000-024</a>
	<b>Obj. č.: 248-503</b> Popisovací karta Mini-WSB; Jako karta; S potiskem; 11–20 (10×); Neflexibilní; Potisk vodorovný; Možnost naklapnutí; Bílá	<a href="http://www.wago.com/248-503">www.wago.com/248-503</a>
	<b>Obj. č.: 248-503/000-024</b> Popisovací karta Mini-WSB; Jako karta; S potiskem; 11–20 (10×); Neflexibilní; Potisk vodorovný; Možnost naklapnutí; Fialová	<a href="http://www.wago.com/248-503/000-024">www.wago.com/248-503/000-024</a>
	<b>Obj. č.: 248-504</b> Popisovací karta Mini-WSB; Jako karta; S potiskem; 21–30 (10×); Neflexibilní; Potisk vodorovný; Možnost naklapnutí; Bílá	<a href="http://www.wago.com/248-504">www.wago.com/248-504</a>
	<b>Obj. č.: 248-504/000-024</b> Popisovací karta Mini-WSB; Jako karta; S potiskem; 21–30 (10×); Neflexibilní; Potisk vodorovný; Možnost naklapnutí; Fialová	<a href="http://www.wago.com/248-504/000-024">www.wago.com/248-504/000-024</a>



Obj. č.: 248-505/000-024

Mini-WSB marking card; as card; MARKED; 31 ... 40 (10x); not stretchable; Horizontal marking; snap-on type; violet

[www.wago.com/248-505/000-024](http://www.wago.com/248-505/000-024)

Obj. č.: 248-506

Popisovací karta Mini-WSB; Jako karta; S potiskem; 41-50 (10x); Neflexibilní; Potisk vodrovorný; Možnost naklapnutí; Bílá

[www.wago.com/248-506](http://www.wago.com/248-506)

## ferrule



Obj. č.: 216-221

Ferrule; Sleeve for 0.5 mm<sup>2</sup> / 20 AWG; insulated; electro-tin plated; white[www.wago.com/216-221](http://www.wago.com/216-221)

Obj. č.: 216-222

Ferrule; Sleeve for 0.75 mm<sup>2</sup> / 18 AWG; insulated; electro-tin plated; gray[www.wago.com/216-222](http://www.wago.com/216-222)

Obj. č.: 216-223

Dutinka; Objímka na 1 mm<sup>2</sup> / AWG 18; S plastovým límcem; Galvanicky pocínováno; Červená[www.wago.com/216-223](http://www.wago.com/216-223)

Obj. č.: 216-224

Dutinka; Objímka na 1,5 mm<sup>2</sup> / AWG 16; S plastovým límcem; Galvanicky pocínováno; Černá[www.wago.com/216-224](http://www.wago.com/216-224)

Obj. č.: 216-321

Dutinka; Objímka na 0,25 mm<sup>2</sup> / AWG 24; S plastovým límcem; Galvanicky pocínováno; Žlutá[www.wago.com/216-321](http://www.wago.com/216-321)

Obj. č.: 216-322

Ferrule; Sleeve for 0.34 mm<sup>2</sup> / 22 AWG; insulated; electro-tin plated; green[www.wago.com/216-322](http://www.wago.com/216-322)

## End plate



Obj. č.: 859-525

Koncová bočnice a separátor; Tloušťka 1 mm; Šedá

[www.wago.com/859-525](http://www.wago.com/859-525)

## tools



Obj. č.: 210-720

Ovládací nástroj; Břit; 3,5 × 0,5 mm; S částečně izolovanou rukojetí

[www.wago.com/210-720](http://www.wago.com/210-720)

## Ke stažení

## Documentation

## Instruction Leaflet

Relay modules, Optocoupler modules

V 1.2.0  
30-Aug-2019pdf  
2,2 MB

Stáhnout

## Additional Information

Disposal; Electrical and electronic equipment, Packaging

V 1.0.0

pdf  
265,8 kB

Stáhnout

## CAD/CAE-Data

## CAD data

2D/3D Models 859-791

URL

Stáhnout





CAE data

EPLAN Data Portal 859-791

[Stáhnout](#)

WSCAD Universe 859-791

[Stáhnout](#)

## Handling Instructions

### Inserting a conductor

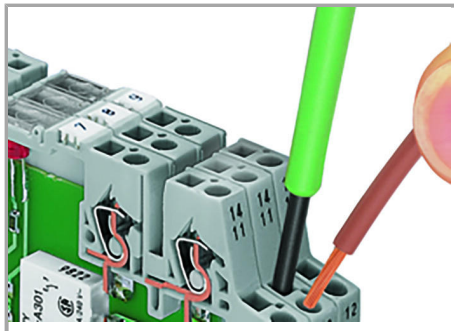

### Connection of conductor

### Jumpered

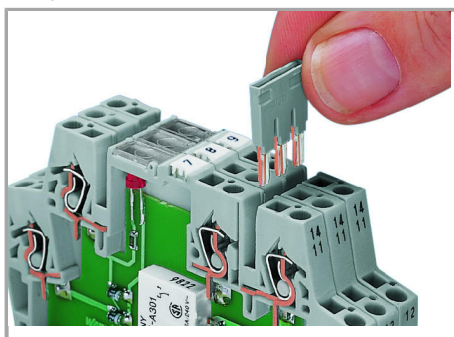

### Easy commoning using adjacent jumpers

### Marking



### Marking using miniature WSB quick marking card

Změny vyhrazeny.

WAGO Elektro spol. sr. o.  
Rozvodova 1116/36  
143 00 Praha 12 - Modřany  
Tel.: +420 261 090 143  
Email: [info.cz@wago.com](mailto:info.cz@wago.com), [wago-cz@wago.com](mailto:wago-cz@wago.com)

Máte otázky ohledně našich produktů?  
Kdykoli nám zavolejte na číslo +420 261 090 143.