

Datový list | Objednací číslo: 750-474/005-000

2kanálový analogový vstup; 4–20 mA; Asymetrický vstup; 16 bitů; 60 Hz;

Světle šedá

www.wago.com/750-474/005-000

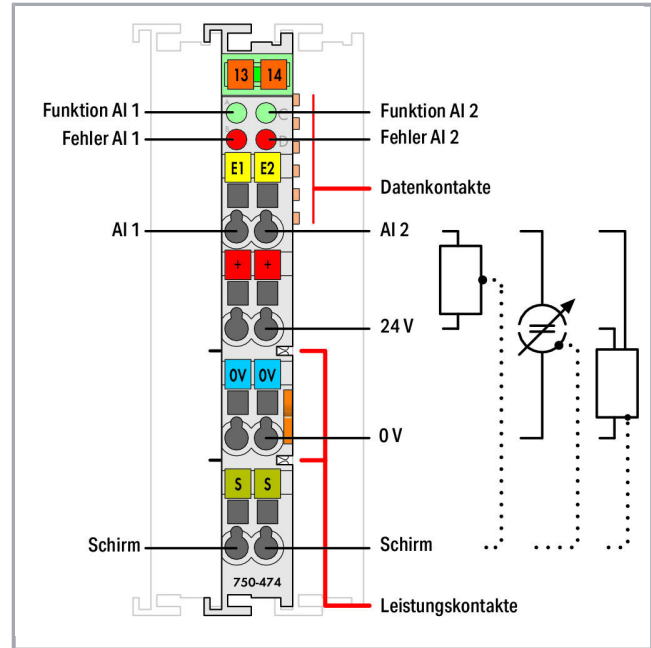

RoHS Compliant

BOMcheck.net

Barva:

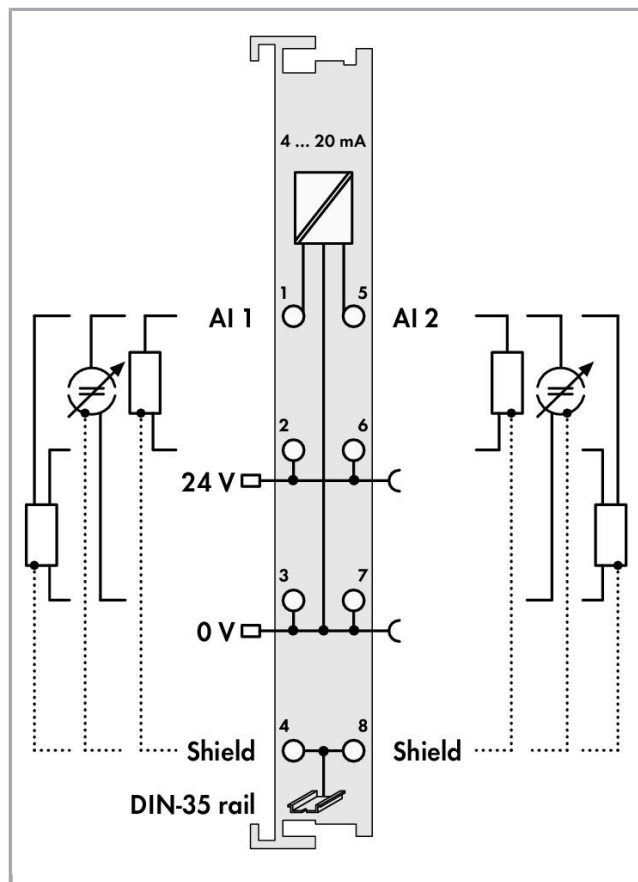
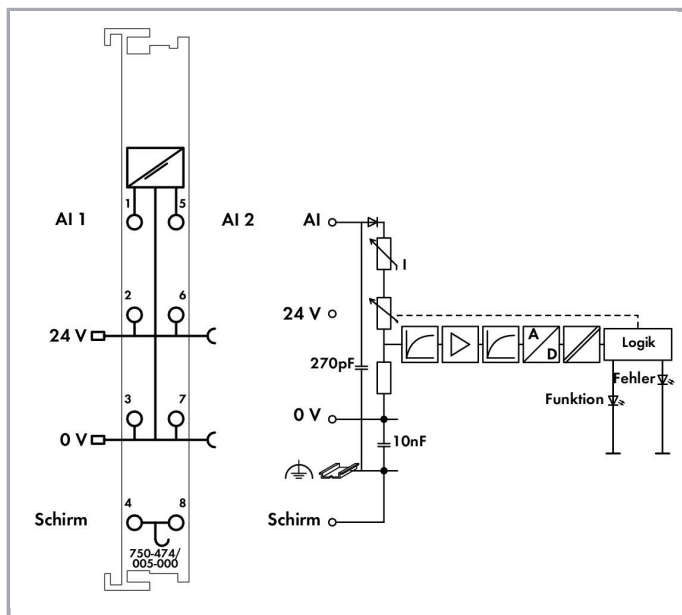

Popis položky

Úkolem analogového vstupního modulu je napájet měřicí převodníky v technologii a přenášet hodnoty s galvanickým oddělením do sběrnicového systému.

Napájecí napětí 24 V pro technologii se přivádí přes výkonové kontakty.

Stíněné přípojení vede přímo na nosnou lištu.

Ochrana proti přetížení přepíná měřicí vstup od proudu cca 25 mA do vysokoohmového stavu. Vysokoohmový stav se automaticky vypíná při návratu do běžného rozsahu měření.

Tento modul zajišťuje napájení dvou vodičových měřících převodníků bez vlastního napájení.

Data

Technické údaje

Počet analogových vstupů	2
Celkový počet kanálů (modul)	2
Druh signálu	Current
Type of signal current	DC 4 ... 20 mA
Připojení senzoru	2 x (2vodič., 3vodič.)
Frekvence vstupního filtru – analog.	60 Hz



Vstupní napětí max.	24 V
Vstupní napětí	Nelineární – s ochranou proti přetížení, $U = 1,2 V + 160 \Omega \times I$ naměř.
Charakteristika signálu	Asymetrické vstupy
Rozlišení [b]	15 Bit
Max. vstupní odpor	220 Ω
Datová šířka	2 × 16 bitů data; 2 × 8 bitů řízení/stav (volitelně)
Přepětová ochrana	30 V, zabezpečení proti přepólování
Potlačení rušení při vzorkovací frekvenci	-100 dB
Potlačení rušení nad vzorkovací frekvencí	-40 dB
Doba převodu typ.	80 ms
Chyba měření/výstupu, referenční teplota	25 °C
Chyba měření/výstupu, odchylka	0.1 %
Teplotní koeficient	0.01 %/K
Napájecí napětí systému	DC 5 V; via data contacts
Odběr proudu, napájení systému (5 V)	75 mA
Napájecí napětí technologie	DC 24 V (-25 ... +30 %); über Leistungskontakte (Einspeisung über Messerkontakt; Weiterleitung über Federkontakt)
Oddělení potenciálu	500 V systém/napájení
Počet vstupních výkonových kontaktů	2
Počet výstupních výkonových kontaktů	2

Údaje o připojení

Connection technology: In-/Outputs	8 x CAGE CLAMP®
Typ připojení (1)	Inputs/Outputs
Plný vodič	0,08 ... 2,5 mm ² / 28 ... 14 AWG
Jemně laněný vodič	0,08 ... 2,5 mm ² / 28 ... 14 AWG
Délka odizolování	8 ... 9 mm / 0.31 ... 0.35 palec

Geometrické údaje

Šířka	12 mm / 0.472 inch
Výška	69,8 mm / 2.748 inch
Výška od horní hrany lišty DIN 35	62,6 mm / 2.465 inch
Hloubka	100 mm / 3.937 inch

Mechanické parametry

Způsob montáže	Lišta DIN 35
----------------	--------------

Údaje o materiálu

barva	Světle šedá
Materiál pouzdra	Polycarbonate, polyamide 6.6

Požární zatížení	1.281 MJ
Hmotnost	52.605 g
Označení shody	CE

Okolní podmínky



Okolní teplota (provoz)	0 ... 55 °C
Okolní teplota (skladování)	-40 ... 85 °C
Krytí	IP20
Stupeň znečištění (5)	2 per IEC 61131-2
Nadmořská výška při provozu	0 ... 2000 m
Montážní poloha	Vodorovná (nastojato/naležato) nebo svislá
Relativní vlhkost (bez kondenzace)	95 %
Odolnost proti vibracím	4g per IEC 60068-2-6
Odolnost proti rázům	15g per IEC 60068-2-27
Odolnost proti elektromagnetickému rušení	acc. to EN 61000-6-2, marine applications
Vysílání rušivých elektromagnetických signálů	acc. to EN 61000-6-4, marine applications
Namáhání škodlivými látkami	Per IEC 60068-2-42 and IEC 60068-2-43
Povolená koncentrace škodlivých látek (H ₂ S) při relativní vlhkosti 75 %	10 ppm
Povolená koncentrace škodlivých látek (SO ₂) při relativní vlhkosti 75 %	25 ppm

Obchodní údaje

Product Group	15 (Remote I/O)
Druh balení	BOX
Country of origin	DE
GTIN	4045454393328
Customs Tariff No.	85389099990

Atesty/certifikáty

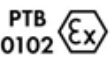
Atesty pro použití v prostředí s nebezpečím výbuchu

Logo	Schválení	Doplňkový text schválení	Název certifikátu
	ATEX TUEV Nord Cert GmbH	EN 60079-0	TÜV 07 ATEX 554086 X en.
	TUEV Nord TUEV Nord Cert GmbH	IEC 60079-0	IECEx TUN 09.0001 X
	UL	ANSI/ISA 12.12.01	E198726









Underwriters Laboratories Inc. (HAZARDOUS LOCATIONS)

Sec.1

Specifické atesty jednotlivých států

Logo	Schválení	Doplňkový text schválení	Název certifikátu
	KC National Radio Research Agency	Article 58-2, Clause 3	MSIP- REM- W43- AIM750

Atesty pro použití v loďním průmyslu

Logo	Schválení	Doplňkový text schválení	Název certifikátu
	ABS American Bureau of Shipping	-	19- HG1821926
	DNV GL Det Norske Veritas, Germanischer Lloyd	-	TAA0000194
	KR Korean Register of Shipping	-	KR HMB05880- AC001
	LR Lloyds Register	-	02/20026 (E6)
	NK Nippon Kaiji Kyokai	-	TA17255M
	PRS Polski Rejestr Statków	-	TE/2236 /880590/19
	RINA RINA Germany GmbH	-	ELE066419XG

Atesty UL

Logo	Schválení	Doplňkový text schválení	Název certifikátu
------	-----------	--------------------------	-------------------









UL
UL International Netherlands B.V. (ORDINARY
LOCATIONS)

UL 508



E175199
Sec.1

















Kompatibilní produkty

shield connection

	Obj. č.: 790-108 Svěrací třmen stínění; Šířka 11 mm; Průměr stínění umožňující vytvoření kontaktu	www.wago.com/790-108
	Obj. č.: 790-116 Svěrací třmen stínění; Šířka 19 mm; Průměr stínění umožňující vytvoření kontaktu; 7–16 mm	www.wago.com/790-116
	Obj. č.: 790-124 Svěrací třmen stínění; Šířka 27 mm; Průměr stínění umožňující vytvoření kontaktu; 6–24 mm	www.wago.com/790-124
	Obj. č.: 790-140 Svěrací třmen stínění; Průměr stínění umožňující vytvoření kontaktu	www.wago.com/790-140
	Obj. č.: 790-208 Svěrací třmen stínění; Šířka 12,4 mm; 3–8 mm	www.wago.com/790-208
	Obj. č.: 790-216 Svěrací třmen stínění; Šířka 21,8 mm; 6–16 mm	www.wago.com/790-216
	Obj. č.: 790-220 Svěrací třmen stínění; Šířka 30 mm; 6–20 mm	www.wago.com/790-220

Carrier rail

	Obj. č.: 210-112 Ocelová nosná lišta; 35 × 7,5 mm; Tloušťka 1 mm; Délka 2 m; Děrovaná; Dle normy EN 60715; Šířka otvorů 25 mm; vzdálenost mezi otvory 36 mm	www.wago.com/210-112
	Obj. č.: 210-113 Ocelová nosná lišta; 35 × 7,5 mm; Tloušťka 1 mm; Délka 2 m; Neděrovaná; Dle normy EN 60715	www.wago.com/210-113
	Obj. č.: 210-114 Ocelová nosná lišta; 35 × 15 mm; Tloušťka 1,5 mm; Délka 2 m; Neděrovaná; Podobné EN 60715	www.wago.com/210-114
	Obj. č.: 210-115 Ocelová nosná lišta; 35 × 7,5 mm; Tloušťka 1 mm; Délka 2 m; Děrovaná; Dle normy EN 60715; Šířka otvorů 18 mm; vzdálenost mezi otvory 25 mm	www.wago.com/210-115
	Obj. č.: 210-118 Ocelová nosná lišta; 35 × 15 mm; Tloušťka 2,3 mm; Délka 2 m; Neděrovaná; Dle normy EN 60715	www.wago.com/210-118
	Obj. č.: 210-196 Hliníková nosná lišta; 35 × 8,2 mm; Tloušťka 1,6 mm; Délka 2 m; Neděrovaná; Podobné EN 60715; Stříbrná	www.wago.com/210-196

	Obj. č.: 210-197 Ocelová nosná lišta; 35 × 15 mm; Tloušťka 1,5 mm; Délka 2 m; Děrovaná; Podobné EN 60715	www.wago.com/210-197
	Obj. č.: 210-198 Měděná nosná lišta; 35 × 15 mm; Tloušťka 2,3 mm; Délka 2 m; Neděrovaná; Dle normy EN 60715; Měděná	www.wago.com/210-198
	Obj. č.: 210-504 Ocelová nosná lišta; 35 × 7,5 mm; Tloušťka 1 mm; Délka 2 m; Děrovaná; Pásově zinkováno; Dle normy EN 60715	www.wago.com/210-504
	Obj. č.: 210-505 Ocelová nosná lišta; 35 × 7,5 mm; Tloušťka 1 mm; Délka 2 m; Neděrovaná; Pásově zinkováno; Dle normy EN 60715	www.wago.com/210-505
	Obj. č.: 210-506 Ocelová nosná lišta; 35 × 15 mm; Tloušťka 1,5 mm; Délka 2 m; Neděrovaná; Pásově zinkováno; Podobné EN 60715	www.wago.com/210-506
	Obj. č.: 210-508 Ocelová nosná lišta; 35 × 15 mm; Tloušťka 1,5 mm; Délka 2 m; Děrovaná; Pásově zinkováno; Podobné EN 60715	www.wago.com/210-508
system box		
	Obj. č.: 850-804 Systémové pouzdro IP65; Ušlechtilá ocel; Š × V × H (400 × 123 × 200 mm); 4× vývodka M20, 16× M16, 28× M12	www.wago.com/850-804
	Obj. č.: 850-804/000-001 IP65 enclosure; Stainless steel; WxHxD (400x123x200 mm); 2 x M20, 13 x M16, 32 x M12 cable grip	www.wago.com/850-804/000-001
	Obj. č.: 850-805 Systémové pouzdro IP65; Ušlechtilá ocel; Š × V × H (600 × 123 × 200 mm); 4× vývodka M20, 19× M16, 67× M12	www.wago.com/850-805
	Obj. č.: 850-814/002-000 Systémové pouzdro IP65; Ocelový plech (RAL 7035); Š × V × H (200 × 120 × 200 mm); Bez přírubové desky	www.wago.com/850-814/002-000
	Obj. č.: 850-815/002-000 Systémové pouzdro IP65; Ocelový plech (RAL 7035); Š × V × H (300 × 120 × 200 mm); Bez přírubové desky	www.wago.com/850-815/002-000
	Obj. č.: 850-816/002-000 Systémové pouzdro IP65; Ocelový plech (RAL 7035); Š × V × H (400 × 120 × 200 mm); Bez přírubové desky	www.wago.com/850-816/002-000
	Obj. č.: 850-817/002-000 Systémové pouzdro IP65; Ocelový plech (RAL 7035); Š × V × H (600 × 120 × 200 mm); Bez přírubové desky	www.wago.com/850-817/002-000
	Obj. č.: 850-825 Systémové pouzdro IP65; Hliník (RAL 7032); Š × V × H (160 × 100 × 160 mm); 9× M12, 4× M20	www.wago.com/850-825
	Obj. č.: 850-826 Systémové pouzdro IP65; Hliník (RAL 7032); Š × V × H (240 × 100 × 160 mm); 4× vývodka M20, 4× M16, 14× M12	www.wago.com/850-826
	Obj. č.: 850-826/002-000 Systémové pouzdro IP65; Hliník (RAL 7035); Š × V × H (240 × 100 × 160 mm); 4× vývodka M20, 4× M16, 14× M12	www.wago.com/850-826/002-000



Obj. č.: 850-827

Systémové pouzdro IP65; Hliník (RAL 7032); Š × V × H (320 × 100 × 160 mm); 4× vývodka M20, 8× M16, 17× M12

www.wago.com/850-827



Obj. č.: 850-827/002-000

IP65 enclosure; Aluminium (RAL 7035); WxHxD (320x100x160 mm); 4 x M20, 8 x M16, 17 x M12 cable grip

www.wago.com/850-827/002-000



Obj. č.: 850-828

Systémové pouzdro IP65; Hliník (RAL 7032); Š × V × H (480 × 100 × 160 mm); 4× vývodka M20, 10× M16, 35× M12

www.wago.com/850-828



Obj. č.: 850-828/002-000

Systémové pouzdro IP65; Hliník (RAL 7035); Š × V × H (480 × 100 × 160 mm); 4× vývodka M20, 10× M16, 35× M12

www.wago.com/850-828/002-000



Obj. č.: 850-834

Systémové pouzdro IP65; Polyester (RAL 7032); Š × V × H (164 × 100 × 164 mm); 9× M12, 4× M20

www.wago.com/850-834



Obj. č.: 850-835

Systémové pouzdro IP65; Polyester (RAL 7032); Š × V × H (244 × 100 × 164 mm); 4× vývodka M20, 4× M16, 14× M12

www.wago.com/850-835



Obj. č.: 850-836

Systémové pouzdro IP65; Polyester (RAL 7032); Š × V × H (324 × 100 × 164 mm); 4× vývodka M20, 8× M16, 17× M12

www.wago.com/850-836

Marking accessories



Obj. č.: 2009-145

Mini-WSB Inline; Pro Smart Printer; Na cívce; Flexibilní, 5–5,2 mm; Bez potisku; Možnost naklapnutí; Bílá

www.wago.com/2009-145



Obj. č.: 2009-145/000-002

Mini-WSB Inline; Pro Smart Printer; Na cívce; Flexibilní, 5–5,2 mm; Bez potisku; Možnost naklapnutí; Žlutá

www.wago.com/2009-145/000-002



Obj. č.: 2009-145/000-005

Mini-WSB Inline; Pro Smart Printer; Na cívce; Flexibilní, 5–5,2 mm; Bez potisku; Možnost naklapnutí; Červená

www.wago.com/2009-145/000-005



Obj. č.: 2009-145/000-006

Mini-WSB Inline; Pro Smart Printer; Na cívce; Flexibilní, 5–5,2 mm; Bez potisku; Možnost naklapnutí; Modrá

www.wago.com/2009-145/000-006



Obj. č.: 2009-145/000-007

Mini-WSB Inline; Pro Smart Printer; Na cívce; Flexibilní, 5–5,2 mm; Bez potisku; Možnost naklapnutí; Šedá

www.wago.com/2009-145/000-007



Obj. č.: 2009-145/000-012

Mini-WSB Inline; Pro Smart Printer; Na cívce; Flexibilní, 5–5,2 mm; Bez potisku; Možnost naklapnutí; Oranžová

www.wago.com/2009-145/000-012



Obj. č.: 2009-145/000-023

Mini-WSB Inline; Pro Smart Printer; Na cívce; Flexibilní, 5–5,2 mm; Bez potisku; Možnost naklapnutí; Zelená

www.wago.com/2009-145/000-023



Obj. č.: 2009-145/000-024

Mini-WSB Inline; Pro Smart Printer; Na cívce; Flexibilní, 5–5,2 mm; Bez potisku; Možnost naklapnutí; Fialová

www.wago.com/2009-145/000-024

Obj. č.: 248-501



Systém rychlého popisování Mini-WSB; Bez potisku; Šířka štítků 5 mm; 10 řad po 10 štítcích na každé kartě

www.wago.com/248-501



Obj. č.: 248-501/000-002

Popisovací karta Mini-WSB; Jako karta; Neflexibilní; Bez potisku; Možnost naklapnutí; Žlutá

www.wago.com/248-501/000-002



Obj. č.: 248-501/000-005

Popisovací karta Mini-WSB; Jako karta; Neflexibilní; Bez potisku; Možnost naklapnutí; Červená

www.wago.com/248-501/000-005



Obj. č.: 248-501/000-006

Popisovací karta Mini-WSB; Jako karta; Neflexibilní; Bez potisku; Možnost naklapnutí; Modrá

www.wago.com/248-501/000-006



Obj. č.: 248-501/000-007

Popisovací karta Mini-WSB; Jako karta; Neflexibilní; Bez potisku; Možnost naklapnutí; Šedá

www.wago.com/248-501/000-007



Obj. č.: 248-501/000-012

Popisovací karta Mini-WSB; Jako karta; Neflexibilní; Bez potisku; Možnost naklapnutí; Oranžová

www.wago.com/248-501/000-012



Obj. č.: 248-501/000-017

Popisovací karta Mini-WSB; Jako karta; Neflexibilní; Bez potisku; Možnost naklapnutí; Světle zelená

www.wago.com/248-501/000-017



Obj. č.: 248-501/000-023

Popisovací karta Mini-WSB; Jako karta; Neflexibilní; Bez potisku; Možnost naklapnutí; Zelená

www.wago.com/248-501/000-023



Obj. č.: 248-501/000-024

Popisovací karta Mini-WSB; Jako karta; Neflexibilní; Bez potisku; Možnost naklapnutí; Fialová

www.wago.com/248-501/000-024



Obj. č.: 750-100

Popisovací karta; Jako list A4; Bez potisku; Bílá

www.wago.com/750-100



Obj. č.: 750-103

Nosič skupinového označení

www.wago.com/750-103



Obj. č.: 750-106

Nosič skupinového označení

www.wago.com/750-106

Supply module



Obj. č.: 750-601

Potenciálové napájení; DC 24 V; Držáky pojistek; Světle šedá

www.wago.com/750-601



Obj. č.: 750-602

Potenciálové napájení; DC 24 V; Světle šedá

www.wago.com/750-602



Obj. č.: 750-610

Potenciálové napájení; DC 24 V; Držáky pojistek; Diagnostika

www.wago.com/750-610



Obj. č.: 750-612

Potenciálové napájení; AC/DC 0–230 V; Světle šedá

www.wago.com/750-612

Ke stažení

Documentation

Manual

2-channel, 4-20mA, single-ended 16 bits	V 1.1.0	pdf 2,1 MB	Stáhnout
--	---------	---------------	----------

Additional Information

Disposal; Electrical and electronic equipment, Packaging	V 1.0.0	pdf 265,8 kB	Stáhnout
--	---------	-----------------	----------

System Description

750/753 Series I/O-System – General Product Information		pdf 1,7 MB	Stáhnout
---	--	---------------	----------

Design Notes Basic conditions and recommendations for higher operational safety	V 2.0.0	pdf 1,5 MB	Stáhnout
--	---------	---------------	----------

Use in Hazardous Environments Term definition, marking and installation regulations	V 1.0.0	pdf 1,0 MB	Stáhnout
--	---------	---------------	----------

Overview on WAGO-I/O-SYSTEM 750 approvals		pdf 780,2 kB	Stáhnout
---	--	-----------------	----------

CAD/CAE-Data

CAD data

2D/3D Models 750-474/005-000		URL	Stáhnout
------------------------------	--	-----	----------

CAE data

EPLAN Data Portal 750-474/005-000			Stáhnout
-----------------------------------	--	--	----------

WSCAD Universe 750-474/005-000			Stáhnout
--------------------------------	--	--	----------

Device Files

Device Driver

WAGO USB Service Kabel Treiber / Serie 750 und 857	6.5.3.0 10-Sep-2014	zip 4,8 MB	Stáhnout
--	------------------------	---------------	----------

Handling Instructions



Produktová rodina

750/753 Series – I/O System

[Zobrazit všechny produkty z rodiny](#)

Změny vyhrazeny.

WAGO Elektro spol. sr. o.
Rozvodova 1116/36
143 00 Praha 12 - Modřany
Tel.: +420 261 090 143
Email: info.cz@wago.com, wago-cz@wago.com

Máte otázky ohledně našich produktů?
Kdykoli nám zavolejte na číslo +420 261 090 143.