

Časová relé 1 - 6 - 8 - 16 A



žaluzie,
rolety



výtahy



jeřáby



otvírače
dveří



rozvaděče



automatizace
budov



ŘADA
80

multifunkční nebo monofunkční časové relé

Typ 80.01 - multifunkční: 6 časových funkcí

- multinapěťové: (12...240) V AC/DC

Typ 80.11 - monofunkční: zpožděný rozběh

- multinapěťové: (24...240) V AC/DC

- multirozsahové: 6 rozsahů od 0,1 s...24 h
- napěťové přizpůsobení pomocí pulzní modulace (PWM)
- montáž a nastavení shodným plochým nebo křížovým šroubovákem
- na DIN-lištu ČSN EN 60175 TH35
- šířka 17,5 mm

80.01 / 80.11
šroubové svorky



rozměry na straně 7

Kontakty

Počet kontaktů		1P	1P
Max. trvalý proud / max. spínaný proud	A	16/30	16/30
Jmenovité napětí / max. spínané napětí	V AC	250/400	250/400
AC1 max. spínaný výkon	VA	4000	4000
AC15 max. spínaný výkon (230 V AC)	VA	750	750
AC3 zátěž, 1 fázový motor (230 V AC)	kW	0,55	0,55
DC1 max. spínaný proud: 30/110/220 V	A	16/0,3/0,12	16/0,3/0,12
Min. spínaný výkon	mW (V/mA)	500 (10/5)	500 (10/5)
Standardní materiál kontaktů		AgNi	AgNi

Cívka

Jmenovité napětí (U _N)	V AC (50/60 Hz)	12...240	24...240
Jmenovitý příkon AC/DC	VA (50 Hz)/W	< 1,8/< 1	< 1,8/< 1
Pracovní rozsah	V AC	10,8...265	16,8...265
	V DC	10,8...265	16,8...265

Všeobecné údaje

Časový rozsah		(0,1...2)s, (1...20)s, (0,1...2)min, (1...20)min, (0,1...2)h, (1...24)h	
Opakovatelná přesnost	%	± 1	± 1
Doba zotavení	ms	100	100
Minimální doba impulsu	ms	50	—
Přesnost nastavení (z koncové hodnoty)	%	± 5	± 5
Elektrická životnost v AC1	počet přepnutí	50 · 10 ³	50 · 10 ³
Teplota okolí	°C	-10...+50	-10...+50
Krytí		IP 20	IP 20

Schválení zkušeben (podrobnosti na vyžádání)

80.01



- multinapěťové (12...240)V AC/DC
- multifunkční

AI: zpožděný rozběh
DI: přechodný kontakt
SW: blikáč začínající pulsem
BE: zpožděný návrat
CE: zpožděný rozběh/návrat
DE: přechodný kontakt zapnutím ovládání

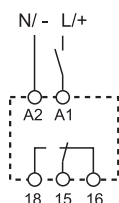

ovládání kontaktem
v napájecím
obvodu na A1

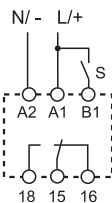

ovládání kontaktem
v ovládacím
obvodu na B1

80.11



- multinapěťové (24...240)V AC/DC
- zpožděný rozběh

AI: zpožděný rozběh

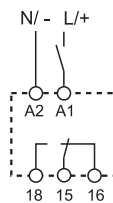

ovládání kontaktem
v napájecím
obvodu na A1

multifunkční nebo monofunkční časové relé

Typ 80.21 - monofunkční: přechodný kontakt

- multinapětové: (24...240) V AC/DC

Typ 80.41 - monofunkční: zpožděný návrat s pomocným napětím

- multinapětové: (24...240) V AC/DC

Typ 80.91 - monofunkční, taktovač

- multinapětové: (12...240) V AC/DC

- multirozsahové: 6 rozsahů od 0,1 s...24 h
- napětové přizpůsobení pomocí pulzní modulace (PWM)
- montáž a nastavení shodným plochým nebo křížovým šroubovákem
- na DIN-lištu ČSN EN 60175 TH35
- šířka 17,5 mm

80.21 / 80.41 / 80.91
šroubové svorky



rozměry na straně 7

80.21



- multinapětové (24...240)V AC/DC
- přechodný kontakt

DI: přechodný kontakt

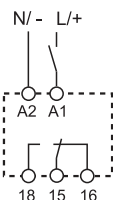

ovládání kontaktem v napájecím obvodu na A1

80.41



- multinapětové (24...240)V AC/DC
- zpožděný návrat

BE: zpožděný návrat zapnutím ovládací

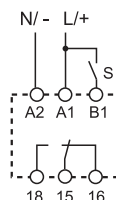

ovládání kontaktem v ovládacím obvodu na B1

80.91



- multinapětové (12...240)V AC/DC
- taktovač

LI: taktovač začínající pulsem
LE: taktovač začínající pulsem zapnutím ovládací

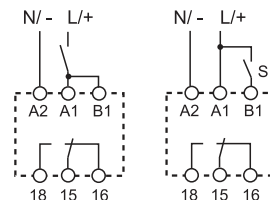

ovládání kontaktem v napájecím obvodu na A1

ovládání kontaktem v ovládacím obvodu na B1

Kontakty

Počet kontaktů		1P	1P	1P
Max. trvalý proud / max. spínaný proud	A	16/30	16/30	16/30
Jmenovité napětí / max. spínané napětí	V AC	250/400	250/400	250/400
AC1 max. spínaný výkon	VA	4000	4000	4000
AC15 max. spínaný výkon (230 V AC)	VA	750	750	750
AC3 zátěž, 1 fázový motor (230 V AC)	kW	0,55	0,55	0,55
DC1 max. spínaný proud: 30/110/220 V	A	16/0,3/0,12	16/0,3/0,12	16/0,3/0,12
Min. spínaný výkon	mW (V/mA)	500 (10/5)	500 (10/5)	500 (10/5)
Standardní materiál kontaktů		AgNi	AgNi	AgNi

Cívka

Jmenovité napětí (U _N)	V AC (50/60 Hz)	24...240	24...240	12...240
Jmenovitý příkon AC/DC	VA (50 Hz)/W	< 1,8/< 1	< 1,8/< 1	< 1,8/< 1
Pracovní rozsah	V AC	16,8...265	16,8...265	10,8...265
	V DC	16,8...265	16,8...265	10,8...265

Všeobecné údaje

Časový rozsah		(0,1...2)s, (1...20)s, (0,1...2)min, (1...20)min, (0,1...2)h, (1...24)h		
Opakovatelná přesnost	%	± 1	± 1	± 1
Doba zotavení	ms	100	100	100
Minimální doba impulsu	ms	—	50	50
Přesnost nastavení (z koncové hodnoty)	%	± 5	± 5	± 5
Elektrická životnost v AC1	počet přepnutí	50 · 10 ³	50 · 10 ³	50 · 10 ³
Teplota okolí	°C	-10...+50	-10...+50	-10...+50
Krytí		IP 20	IP 20	IP 20

Schválení zkušeben (podrobnosti na vyžádání)



multifunkční nebo monofunkční časové relé

Typ 80.71 - multifunkční: 6 časových funkcí

- multinapěťové: (24...240) V AC/DC
- multirozsahové: 6 rozsahů od 0,1 s...24 h
- napěťové přizpůsobení pomocí pulzní modulace (PWM)
- poovodičový výstup: 1 A / (24...240) V AC/DC
- montáž a nastavení shodným plochým nebo křížovým šroubovákem
- na DIN-lištu ČSN EN 60175 TH35
- šířka 17,5 mm

80.71

šroubové svorky



rozměry na straně 7

Kontakty

Počet kontaktů		1Z (polovodičový výstup)
Max. trvalý proud / max. spínaný proud (10 ms) A		1/10
Jmenovité napětí / max. spínané napětí V AC/DC		24...240/265
Pracovní rozsah V AC/DC		19...265
AC15 max. spínaný výkon A		1
DC1 max. spínaný proud A		1
Min. spínaný výkon mA		0,5
Max. zbytkový proud při 55 °C mA		0,05
Max. úbytek napětí při 20 °C a 1 A V		2,8

Cívka

Jmenovité napětí (U _N)	V AC (50/60 Hz)	24...240
Jmenovité napětí (U _N)	V DC	24...240
Jmenovitý příkon AC/DC	VA (50 Hz)/W	1,3/1,3
Pracovní rozsah	V AC	19...265
	V DC	19...265

Všeobecné údaje

Časový rozsah		(0,1...2)s, (1...20)s, (0,1...2)min, (1...20)min, (0,1...2)h, (1...24)h
Opakovatelná přesnost %		± 1
Doba zotavení ms		100
Minimální doba impulsu ms		50
Přesnost nastavení (z koncové hodnoty) %		± 5
Elektrická životnost v AC1	počet přepnutí	100 · 10 ⁶
Teplota okolí °C		-20...+50
Krytí		IP 20

Schválení zkušeben (podrobnosti na vyžádání)

80.71



- multinapěťový vstup (24...240) V AC/DC
- polovodičový výstup (24...240) V AC/DC / 1 A
- multifunkční
- optočlen mezi vstupem a výstupem

- AI:** zpožděný rozběh
- DI:** přechodný kontakt
- SW:** blikáč začínající pulsem
- BE:** zpožděný návrat
- CE:** zpožděný rozběh/návrat
- DE:** přechodný kontakt zapnutím ovládání

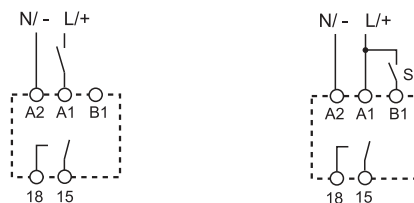

18 - 15 = polovodičový výstup, neutrální polarita

ovládání kontaktem
v napájecím obvodu na A1

ovládání kontaktem
v ovládacím obvodu na B1

multifunkční nebo monofunkční časové relé

Typ 80.61 - monofunkční: zpožděný návrat bez pomocného napětí

- multinapěťové: (24...240) V AC a (24...220) V DC
- multirozsahové: 4 rozsahy od 0,05 s...180 s

Typ 80.82 - monofunkční: hvězda-trojúhelník

- multinapěťové: (24...240) V AC/DC
- multirozsahové: 4 rozsahy od 0,1 s...20 min
- napěťové přizpůsobení pomocí pulzní modulace (PWM)
- montáž a nastavení shodným plochým nebo křížovým šroubovákem
- na DIN-lištu ČSN EN 60175 TH35
- šířka 17,5 mm

80.61 / 80.82
šroubové svorky



rozměry na straně 7

Kontakty

Počet kontaktů		1P	2Z
Max. trvalý proud / max. spínaný proud	A	8/15	6/10
Jmenovité napětí / max. spínané napětí	V AC	250/400	250/400
AC1 max. spínaný výkon	VA	2000	1500
AC15 max. spínaný výkon (230 V AC)	VA	400	300
AC3 zátěž, 1 fázový motor (230 V AC)	kW	0.3	—
DC1 max. spínaný proud: 30/110/220 V	A	8/0,3/0,12	6/0,2/0,12
Min. spínaný výkon	mW (V/mA)	300 (5/5)	500 (12/10)
Standardní materiál kontaktů		AgNi	AgNi

Cívka

Jmenovité napětí (U _N)	V AC (50/60 Hz)	24...240	24...240
	V DC	24...220	24...240
Jmenovitý příkon AC/DC	VA (50 Hz)/W	< 0,6/< 0,6	< 1,3/< 0,8
Pracovní rozsah	V AC	16,8...265	16,8...265
	V DC	16,8...242	16,8...265

Všeobecné údaje

Časový rozsah		(0,05...2)s, (1...16)s, (8...70)s, (50...180)s	(0,1...2)s, (1...20)s, (0,1...2)min, (1...20)min
Opakovatelná přesnost	%	± 1	± 1
Doba zotavení	ms	—	100
Minimální doba impulsu	ms	500 (A1-A2)	—
Přesnost nastavení (z koncové hodnoty)	%	± 5	± 5
Elektrická životnost v AC1	počet přepnutí	100 · 10 ³	60 · 10 ³
Teplota okolí	°C	-10...+50	-10...+50
Krytí		IP 20	IP 20

Schválení zkušeben (podrobnosti na vyžádání)

80.61



- multinapěťové (24...240)V AC a (24...220)V DC
- zpožděný návrat bez pomocného napětí

BI: zpožděný návrat bez pomocného napětí

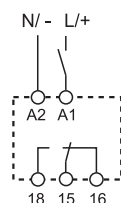

ovládání kontaktem v napájecím obvodu na A1

80.82



- multinapěťové (24...240)V AC/DC
- přepínač hvězda-trojúhelník
- prodleva (0,05...1)s

SD: hvězda-trojúhelník

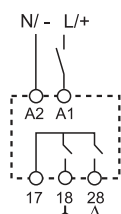

ovládání kontaktem v napájecím obvodu na A1

multifunkční nebo monofunkční časové relé

Typ 80.21 - monofunkční: přechodný kontakt

- multinapěťové: (24...240) V AC/DC

Typ 80.41 - monofunkční: zpožděný návrat s pomocným napětím

- multinapěťové: (24...240) V AC/DC

Typ 80.91 - monofunkční, taktovač

- multinapěťové: (12...240) V AC/DC

- multirozsahové: 6 rozsahů od 0,1 s...24 h
- napěťové přizpůsobení pomocí pulzní modulace (PWM)
- montáž a nastavení shodným plochým nebo křížovým šroubovákem
- na DIN-lištu ČSN EN 60175 TH35
- šířka 17,5 mm

80.51.0.240.0000
šroubové svorky



80.51.0.240.P000
push-in svorky



rozměry na straně 7

Kontakty

Počet kontaktů		1P
Max. trvalý proud / max. spínaný proud	A	8/16
Jmenovité napětí / max. spínané napětí	V AC	250/400
AC1 max. spínaný výkon	VA	2000
AC15 max. spínaný výkon (230 V AC)	VA	400
AC3 zátěž, 1 fázový motor (230 V AC)	kW	0.3
DC1 max. spínaný proud: 30/110/220 V	A	8/0.3/0.12
Min. spínaný výkon	mW (V/mA)	500 (10/5)
Standardní materiál kontaktů		AgNi

Cívka

Jmenovité napětí (U _N)	V AC (50/60 Hz)	24...240
Jmenovitý příkon AC/DC	VA (50 Hz)/W	< 1.8/< 1
Pracovní rozsah	V AC	17...265
	V DC	17...265

Všeobecné údaje

Časový rozsah		(0.1...2)s, (1...20)s, (0.1...2)min, (1...20)min, (0.1...2)h, (1...24)h
Opakovatelná přesnost	%	± 1
Doba zotavení	ms	≤ 50
Minimální doba impulsu	ms	50
Přesnost nastavení (z koncové hodnoty)	%	± 5
Elektrická životnost v AC1	počet přepnutí	100 · 10 ³
Teplota okolí	°C	-10...+50
Krytí		IP 20

Schválení zkušeben (podrobnosti na vyžádání)



80.51.0.240.0000



šroubové svorky

NEW

80.51.0.240.P000



push-in svorky

- multinapěťové (24...240)V AC/DC
- multifunkční

AI: zpožděný rozběh

DI: přechodný kontakt

SW: blikáč začínající pulsem

BE: zpožděný návrat

CE: zpožděný rozběh/návrat

DE: přechodný kontakt zapnutím ovládní

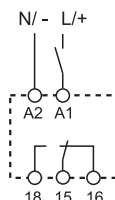

ovládání kontaktem
v napájecím
obvodu na A1

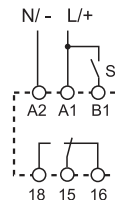

ovládání kontaktem
v napájecím
obvodu na A1

Objednací kód

Příklad: řada 80, časové relé universální, 1P /16 A, multifunkční - 6 časových funkcí, 6 časových rozsah 0,1 s - 24 h, universální napájení 12...240 V AC/DC.

8 0 . 0 1 . 0 . 2 4 0 . 0 0 0 0

řada

typ

0 = multifunkční (AI, DI, SW, BE, CE, DE)

AI = zpožděný rozběh

DI = přechodný kontakt

SW = blikač začínající pulsem

BE = zpožděný návrat

CE = zpožděný rozběh/návrat

DE = přechodný kontakt zapnutím ovládání

1 = zpožděný rozběh (AI)

2 = přechodný kontakt

4 = zpožděný návrat ovládacím kontaktem (BE)

5 = multifunkční (AI, DI, SW, BE, CE, DE)

6 = zpožděný návrat bez ovládacího kontaktu (BI)

7 = multifunkční s polovodičovým výstupem (AI, DI, SW, BE, CE, DE)

8 = hvězda-trojúhelník (prodleva 0,05 - 1s) (SD)

9 = taktovač začínající pulsem volitelný (LI, LE) kontaktem A1 nebo B1

verze

0 = standard

P = push-in (80.51)

jmenovité provozní napětí

240 = (12...240)V AC/DC (80.01, 80.91)

240 = (24...240)V AC/DC (80.11, 80.21, 80.41, 80.51, 80.71, 80.82)

240 = (24...240)V AC, (24...220)V DC (80.61)

druh napětí

0 = AC (50/60 Hz)/DC

počet kontaktů

1 = 1P, 16 A

1 = 1Z, 1 A u 80.71

2 = 2Z, 6 A u 80.82

Všeobecné údaje

Izolační vlastnosti

Napěťová pevnost		80.01/11/21/41/51/82/91	80.61	80.71
mezi vstupem a výstupem	V AC	4000	2500	2500
	V AC	1000	1000	—
mezi rozepnutými kontakty				
Napěťová pevnost vstup/výstup (1,2/50 μs)	kV	6	4	4

EMC – odolnost rušení

Typ testu	Předpis	80.01/11/21/41/61/71/91	80.82	
Elektrostatický výboj	přes přívody	ČSN EN 61000-4-2	4 kV	
	vzduchem	ČSN EN 61000-4-2	8 kV	
Elektromagnetické vysokofrekvenční pole (80-1000 MHz)	ČSN EN 61000-4-3	10 V/m	10 V/m	
BURST (5-50 ns/50,5 kHz) na A1-A2	ČSN EN 61000-4-4	4 kV	4 kV	
SURGES (1,2/50 μs) na A1 - A2	souhlasné zapojení	ČSN EN 61000-4-5	4 kV	
	diferenční zapojení	ČSN EN 61000-4-5	4 kV	
	na B1 - A2	souhlasné zapojení	ČSN EN 61000-4-5	4 kV
		diferenční zapojení	ČSN EN 61000-4-5	4 kV
Elektromagnetický vysokofrekvenční signál přicházející po vedení (0,15-80 MHz) na A1-A2	ČSN EN 61000-4-6	10 V	10 V	
EMC vyzářování, elektromagnetické pole	ČSN EN 55022	třída B	třída A	

Další údaje

Zatížení ovládacího kontaktu B1		< 1 mA	
Vyzářování tepla do okolí	bez proudu kontakty	W	1,4
	při proudu kontakty	W	3,2
Utahovací moment	Nm	0,8	
Max. průřez přívodů	drát		lanko
	mm ²	1 x 6 / 2 x 4	1 x 4 / 2 x 2,5
	AWG	1 x 10 / 2 x 12	1 x 12 / 2 x 14
Přívody		Šroubové svorky	Push-in svorky
Délka odizolování	mm	10	10
Utahovací moment	Nm	0,8	—
Min. průřez přívodů	drát		drát
	mm ²	0,5	0,75
	AWG	20	18
Max. průřez přívodů	drát		drát
	mm ²	1 x 6 / 2 x 4	1 x 1,5 / 2 x 1,5
	AWG	1 x 10 / 2 x 12	1 x 16 / 2 x 16
Min. průřez přívodů	lanko		lanko
	mm ²	0,5	0,75
	AWG	20	18
Max. průřez přívodů	lanko		lanko
	mm ²	1 x 4 / 2 x 2,5	1 x 2,5 / 2 x 2,5
	AWG	1 x 12 / 2 x 14	1 x 14 / 2 x 14

Rozměry

80.01/80.51
šroubové svorky

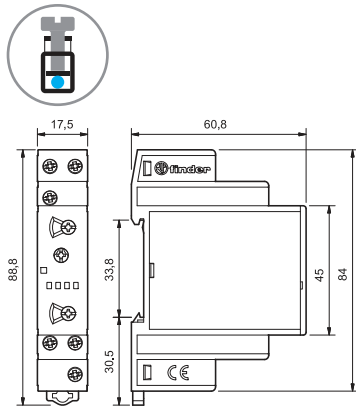

80.51
push-in svorky

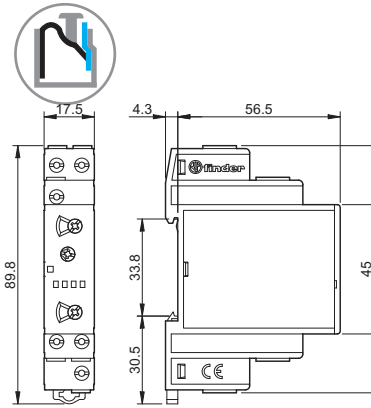

80.11/80.21/80.61
šroubové svorky

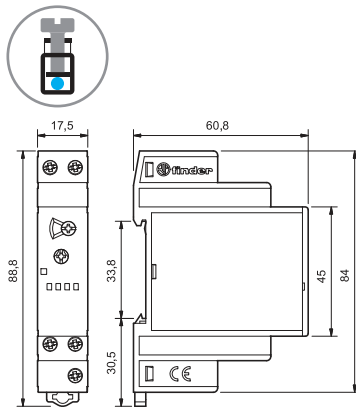

80.41
šroubové svorky

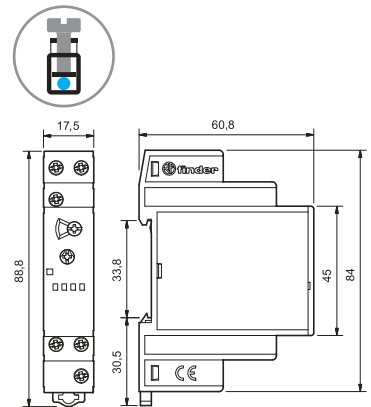

80.91
šroubové svorky

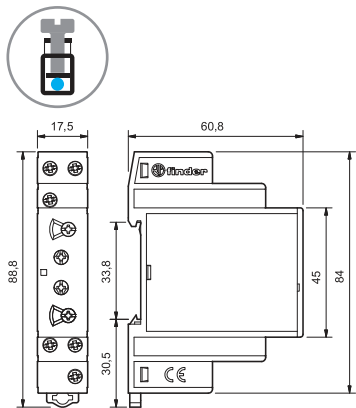

80.71
šroubové svorky

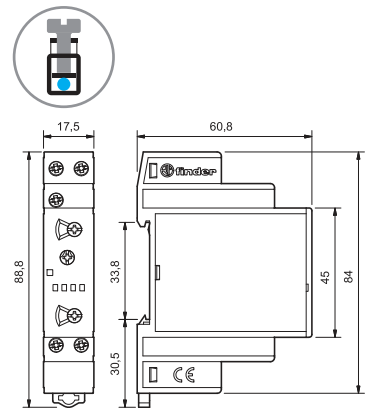

80.82
šroubové svorky

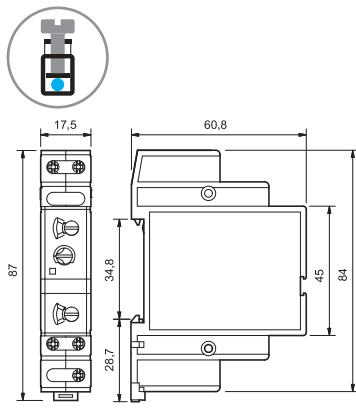

80.82
šroubové svorky

Funkce

LED indikace* červená	Provozní napětí	Výstupní relé	Kontakty	
			rozepnuté	sepnuté
	nepřipojeno	klidová poloha	15 - 18	15 - 16
	připojeno	klidová poloha	15 - 18	15 - 16
	připojeno	klidová poloha probíhá časování	15 - 18	15 - 16
	připojeno	pracovní poloha	15 - 16	15 - 18

* LED svítí u 80.61 jen při přiloženém napětí na A1-A2, během časování LED nesvítí.

Schéma připojení

U = provozní napětí

S = ovládací kontakt

= zapínací kontakt

ovládání kontaktem v napájecím obvodu na A1

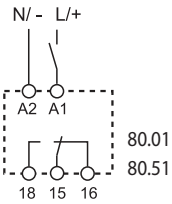

Typ
80.01
80.51
80.71*

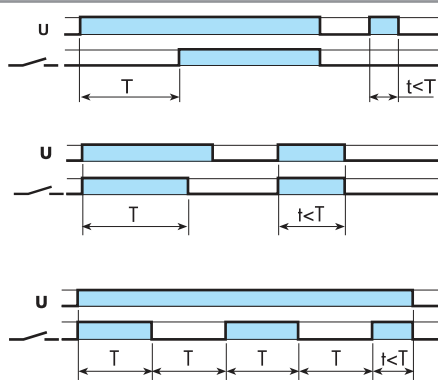

(AI) zpožděný rozběh

Pracovní cyklus začíná přivedením provozního napětí U. Po uplynutí nastavené doby zpoždění T přejde výstupní relé do pracovní polohy.

(DI) přechodný kontakt

Pracovní cyklus začíná přivedením provozního napětí U, kdy současně přejde výstupní relé do pracovní polohy. Po uplynutí nastavené doby zpoždění T přejde výstupní relé do klidové polohy.

(SW) blikáč začínající pulsem

Pracovní cyklus začíná přivedením provozního napětí U, kdy současně přejde výstupní relé do pracovní polohy. Po uplynutí nastavené doby zpoždění T přejde výstupní relé opakovaně do klidové polohy a poté po stejné době zpoždění T do pracovní polohy (opakovaný cyklus se střídou 1).

ovládání kontaktem v napájecím obvodu na B1

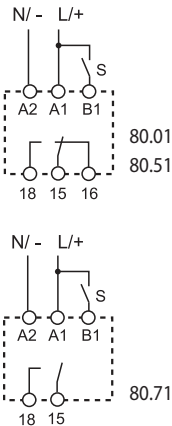

80.01
80.51
80.71*

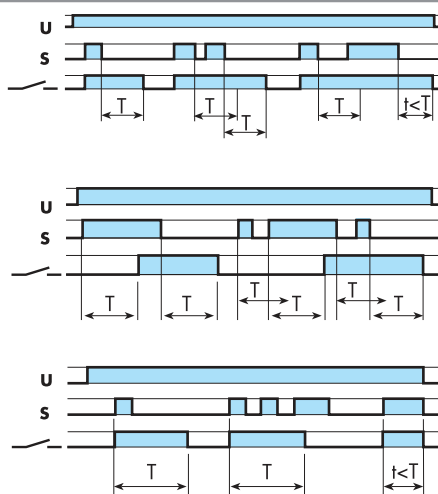

(BE) zpožděný návrat

Připojeno provozní napětí U. Pracovní cyklus začíná sepnutím ovládacího kontaktu S, kdy výstupní relé přejde do pracovní polohy. Po vypnutí ovládacího kontaktu S začne ubíhat doba zpoždění T. Po uplynutí této doby přejde výstupní relé do klidové polohy.

(CE) zpožděný rozběh/návrat

Připojeno provozní napětí U. Pracovní cyklus začíná sepnutím ovládacího kontaktu S. Po uplynutí nastavené doby zpoždění T přejde výstupní relé do pracovní polohy. Po rozepnutí ovládacího kontaktu S a uplynutí nastavené doby T přejde výstupní relé do klidové polohy.

(DE) přechodný kontakt zapnutím ovládání

Připojeno provozní napětí U. Pracovní cyklus začíná sepnutím ovládacího kontaktu S, kdy výstupní relé přejde do pracovní polohy a začne ubíhat doba zpoždění T. Po uplynutí nastavené doby T přejde výstupní relé do klidové polohy.

Upozornění: změna funkce nebo časového rozsahu pod přiloženým provozním napětím vede k chybné funkci; rovněž tak krátkodobý výpadek provozního napětí.

• Je přípustné paralelně k B1 ovládat jinou zátěž jako relé nebo časové relé.

* polovodičový výstup.

** Podle ČSN EN 60204-1 je při AC fáze L a při DC + připojeno na A1, popř. B1.

*** Ovládání na B1 je možné také jiným napětím než je provozní napětí (např. na A1-A2:230 V AC, na B1-A2:12 V DC).

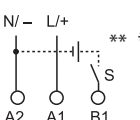
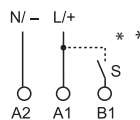
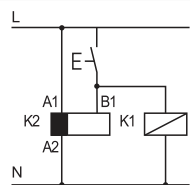

Funkce

Schéma připojení

ovládání kontaktem
v napájecím obvodu na A1

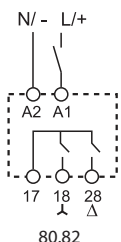
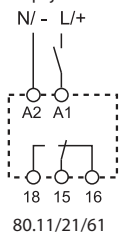

ovládání kontaktem
v ovládacím obvodu na B1

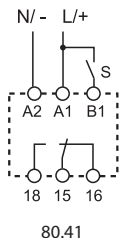

ovládání kontaktem
v napájecím obvodu na A1

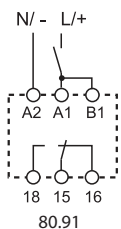

ovládání kontaktem
v ovládacím obvodu na B1

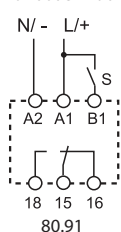

Typ
80.11

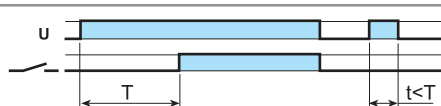

(AI) zpožděný rozběh

Pracovní cyklus začíná přivedením provozního napětí U. Po uplynutí nastavené doby zpoždění T přejde výstupní relé do pracovní polohy.

80.21

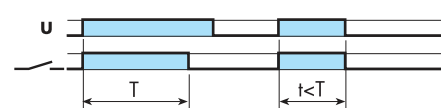

(DI) přechodný kontakt

Pracovní cyklus začíná přivedením provozního napětí U, kdy současně přejde výstupní relé do pracovní polohy. Po uplynutí nastavené doby zpoždění T přejde výstupní relé do klidové polohy.

80.61

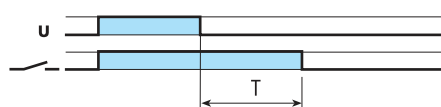

(BI) zpožděný návrat bez pomocného napětí

Pracovní cyklus začíná přivedením provozního napětí U, kdy současně přejde výstupní relé do pracovní polohy. Po uplynutí provozního napětí začne plynout nastavená doba zpoždění T (max. 10 min). Po jejím uplynutí přejde výstupní relé do klidové polohy.

80.82

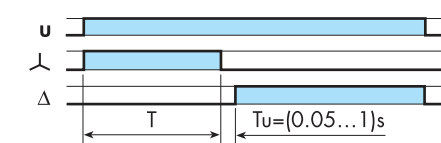

(SD) hvězda-trojúhelník

Pracovní cyklus začíná přivedením provozního napětí U, kdy současně přejde výstupní relé spínače hvězda do pracovní polohy. Po uplynutí nastavené doby zpoždění T přejde toto výstupní relé do klidové polohy. Po uplynutí prodlevy 50-60 ms přejde výstupní relé spínače trojúhelník do pracovní polohy.

80.41

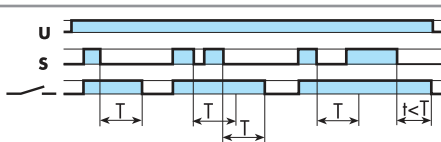

(BE) zpožděný návrat

Připojeno provozní napětí U. Pracovní cyklus začíná sepnutím ovládacího kontaktu S, kdy výstupní relé přejde do pracovní polohy. Po vypnutí ovládacího kontaktu začne ubíhat doba zpoždění T. Po uplynutí této doby přejde výstupní relé do klidové polohy.

80.91

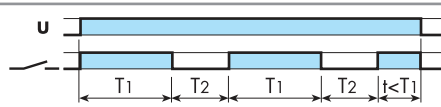

(LI) taktovač začínající pulsem

Pracovní cyklus začíná přivedením provozního napětí U, kdy současně přejde výstupní relé do pracovní polohy. Po uplynutí nastavené doby zpoždění T1 přejde výstupní relé do klidové polohy a poté po uplynutí nastavené doby zpoždění T2 přejde opět do pracovní polohy (opakovaný cyklus se střídou = ≠ 1).

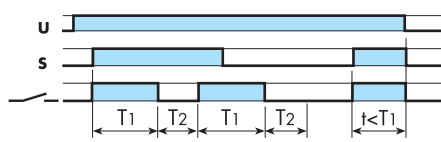

(LE) taktovač začínající pulsem zapnutím ovládání

Připojeno provozní napětí U. Pracovní cyklus začíná zapnutím ovládacího kontaktu S, kdy současně přejde výstupní relé do pracovní polohy. Po uplynutí nastavené doby zpoždění T1 přejde výstupní relé do klidové polohy a poté po uplynutí nastavené doby zpoždění T2 přejde opět do pracovní polohy (opakovaný cyklus se střídou = ≠ 1).

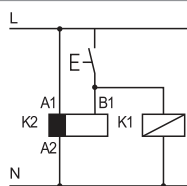

Upozornění: změna funkce nebo časového rozsahu pod přiloženým provozním napětím vede k chybné funkci; rovněž krátkodobý výpadek napětí.

• Je přípustné paralelně k B1 ovládat jinou zátěž jako relé nebo časové relé.

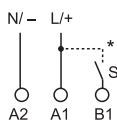

* Podle ČSN EN 60204-1 je při AC fáze L a při DC + na A1, popř. B1.

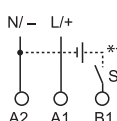

** Řízení na B1 je možné také jiným napětím než je provozní napětí (např. na A1-A2: 230 V AC, na B1-A2: 12 V DC).

Časové rozsahy

nastavení otočného přepínače řady 80

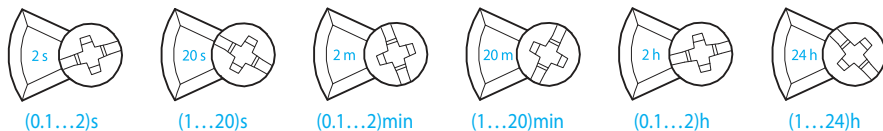

(0.1...2)s

(1...20)s

(0.1...2)min

(1...20)min

(0.1...2)h

(1...24)h

Příslušenství



080.01

Adaptér univerzální	080.01
Záslepka 17,5 mm (1 ks v každém balení)	světle šedá (~ RAL 7045)
Zástavba do panelu pro řady	11, 12, 14, 19, 20, 22, 71, 72, 80, 81, 83, 84
Všeobecné údaje	
Tloušťka panelu	mm 0...5
Hloubka zástavby min.	mm 55
Délka horní části produktů 44 mm	2-modulové provedení
Materiál	polyamid PA6, zesílený 25% skleněnými vlákny, bezhalogenový
Teplotní odolnost	°C -30...+100
Šířka produktů	mm 17,5 nebo 35

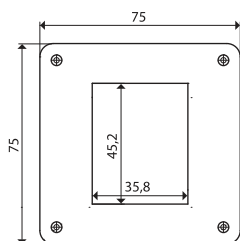

pohled shora

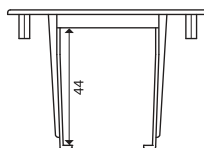

boční pohled

Příslušenství

H

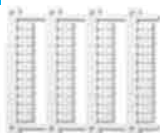

060.48

Popisný štítek-matice , pro časové relé 80.01/11/21/41/61/71, bílý, plast, 48 štítků (6 x 12) mm pro tiskárnu s termálním přenosem	060.48
--	--------