

# Datový list | Objednací číslo: 857-304

Reléový modul; Vstupní jmenovité napětí DC 24 V; 1 přepínací kontakt; Mezní trvalý proud 6 A; Indikace stavu, žlutá; Konstrukční šířka 6 mm; 2,50 mm<sup>2</sup>; Šedá

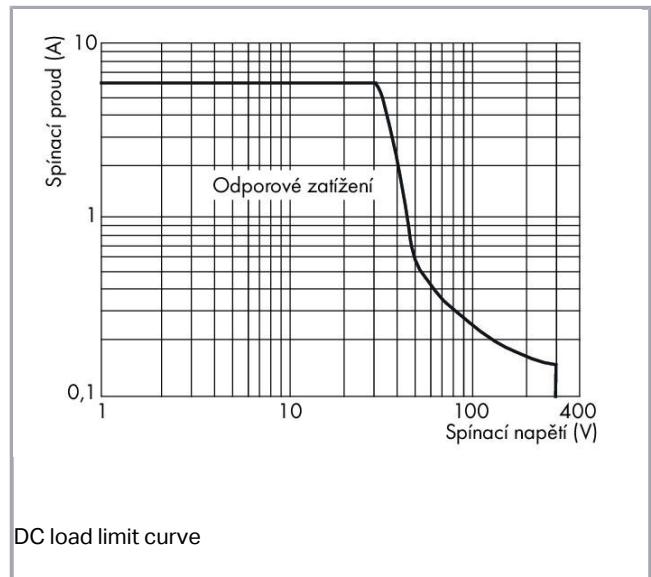

[www.wago.com/857-304](http://www.wago.com/857-304)

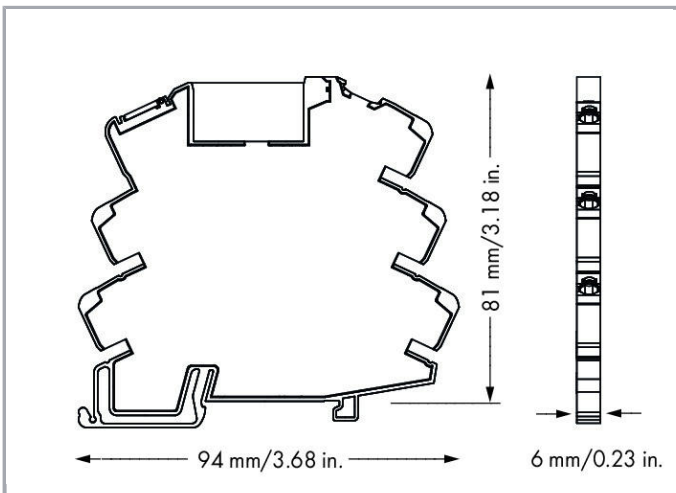
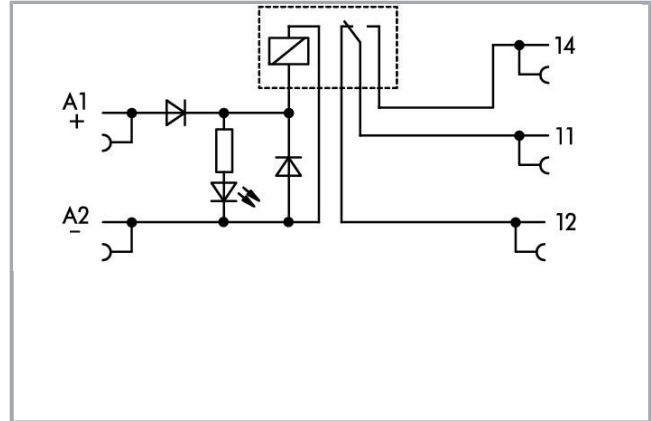
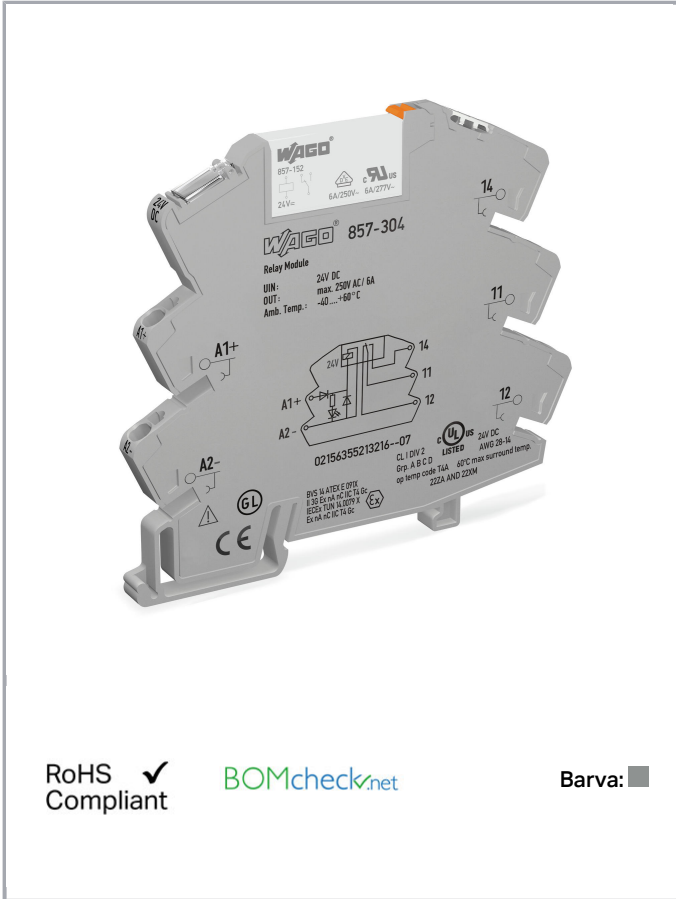



## Popis položky

### Stručný popis:

Reléový modul s vyměnitelným miniaturním spínacím relé ke galvanickému oddělení úrovně senzorů / akčních členů od řídicího systému / PLC.

Reléové moduly WAGO o šířce 6 mm mají nejenom absolutně stejné kontury: také přípojky napájecího napětí atd. s možností průchozího propojení se vždy nacházejí na stejném místě; díky tomu můžete používat jednoduché můstkové propojení místo jednotlivého zapojování. Relé v zásuvném provedení lze v případě potřeby rychle a snadno vyměnit. Na vstupní či výstupní stranu lze volitelně připojit interface adaptér. Ten umožňuje pomocí plochého kabelu vzájemně řadově propojit osm modulů.

Indikaci stavu sepnutí zajišťuje integrovaná žlutá LED dioda.

Označit přístroje umožňuje univerzální popisovací systém WAGO WMB.

### Upozornění:

**Upozornění:** Indukční spotřebiče musejí být na ochranu reléových cívek a kontaktů tlumeny účinným ochranným obvodem.

## Data

### Technické údaje

#### Řídicí obvod:

Nominal input voltage $U_N$	DC 24 V
Input voltage range	-15 ... +20 %
Jmenovitý vstupní proud $I_N$	10 mA

#### Zátěžový obvod:

Počet přepínacích kontaktů	1
Contact material (relay)	AgSnO <sub>2</sub>
Limiting continuous current	6 A
Max. make current (resistive)	(AC) 20 A / 0,02 s
Max. switching voltage	AC 250 V
Max. switching power (resistive)	AC 1500 VA; DC see load limit curve
Switching capacity	AC-15: 3 A / AC 250 V; DC-13: 2 A / DC 24 V
Doporučené minimální zatížení	10 V / 10 mA; 24 V / 1 mA
Reakční doba typ.	8 ms
Doba odpadu	8 ms
doba odskakování (typ)	3.5 ms
Electrical life (N.O.; resistive load; 23 °C)	50 x 10 <sup>3</sup> switching operations
Mechanical life (N.O.; resistive load; 23 °C)	5 x 10 <sup>6</sup> switching operations
Max. switching load with load/without load	6 min <sup>-1</sup> / 180 min <sup>-1</sup>



## Signaling

Indikace stavu	Žlutá LED dioda
----------------	-----------------

## Bezpečnost a ochrana:

Návrhové napětí	250 V
Návrhové rázové napětí	4 kV
Stupeň znečištění	2
Dielectric strength, control/load circuit (AC, 1 min)	4 kVrms
Dielectric strength open contact (AC, 1 min)	1 kVrms
Krytí	IP20

## Údaje o připojení

Připojovací technika	Push-in CAGE CLAMP®
Plný vodič	0,34 ... 2,5 mm <sup>2</sup> / 22 ... 14 AWG
Jemně laněný vodič	0,34 ... 2,5 mm <sup>2</sup> / 22 ... 14 AWG
Délka odizolování	9 ... 10 mm / 0.35 ... 0.39 palec

## Geometrické údaje

Šířka	6 mm / 0.236 inch
Výška od horní hrany lišty DIN 35	81 mm / 3.189 inch
Hloubka	94 mm / 3.701 inch

## Mechanické parametry

Způsob montáže	Lišta DIN 35
----------------	--------------

## Údaje o materiálu

barva	Šedá
Hmotnost	31.56 g

## Okolní podmínky

Přípustná okolní teplota při provozu při $U_N$	-40 ... 60 °C
Okolní teplota (skladování)	-40 ... 70 °C
Processing temperature	-25 ... +50 °C

## Standardy a technické údaje

Normy/ustanovení	EN 61010-2-201; EN 61810-1; EN 61373; UL 508; GL, ATEX, IEC Ex
------------------	--

## Elementary relay



WAGO elementary relay	857-152
-----------------------	---------

## Obchodní údaje

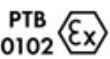

Product Group	6 (Interface Electronics)
Druh balení	BOX
Country of origin	CN
GTIN	4050821797807
Customs Tariff No.	85364900990

## Atesty/certifikáty

## Atesty pro použití v prostředí s nebezpečím výbuchu

Logo	Schválení	Doplňkový text schválení	Název certifikátu
	ATEX DEKRA EXAM GmbH	EN 60079-0	BVS_14_ATEX_E_091_X
	IECEX DEKRA EXAM GmbH	IEC 60079-0	IECEX_BVS_14.0079_X
	UL UL International Germany GmbH (HAZARDOUS LOCATIONS)	ANSI/ISA 12.12.01	E198726 Sec.4

## Atesty pro použití v lodním průmyslu

Logo	Schválení	Doplňkový text schválení	Název certifikátu
	BV Bureau Veritas S.A.	-	40179_A0
	DNV GL Det Norske Veritas, Germanischer Lloyd	-	TAA00001D1
	NK Nippon Kaiji Kyokai	-	TA17255M
	PRS Polski Rejestr Statków	-	TE/2186 /880590/18







## Atesty UL





Logo	Schválení	Doplňkový text schválení	Název certifikátu
	UL UL International Netherlands B.V. (ORDINARY LOCATIONS)	UL 508	E175199 Sec.4

















## Kompatibilní produkty















## ferrule

	<b>Obj. č.: 216-241</b> Ferrule; Sleeve for 0.5 mm <sup>2</sup> / 20 AWG; insulated; electro-tin plated; electrolytic copper; gastight crimped; acc. to DIN 46228, Part 4/09.90; white	<a href="http://www.wago.com/216-241">www.wago.com/216-241</a>
	<b>Obj. č.: 216-242</b> Ferrule; Sleeve for 0.75 mm <sup>2</sup> / 18 AWG; insulated; electro-tin plated; electrolytic copper; gastight crimped; acc. to DIN 46228, Part 4/09.90; gray	<a href="http://www.wago.com/216-242">www.wago.com/216-242</a>
	<b>Obj. č.: 216-243</b> Dutinka; Objímka na 1 mm <sup>2</sup> / AWG 18; S plastovým límcem; Galvanicky pocínováno; Elektrolytická měď; Plynotěsně osazena; Dle DIN 46228, část 4/09.90; Červená	<a href="http://www.wago.com/216-243">www.wago.com/216-243</a>
	<b>Obj. č.: 216-244</b> Dutinka; Objímka na 1,5 mm <sup>2</sup> / AWG 16; S plastovým límcem; Galvanicky pocínováno; Elektrolytická měď; Plynotěsně osazena; Dle DIN 46228, část 4/09.90; Černá	<a href="http://www.wago.com/216-244">www.wago.com/216-244</a>

## Jumper

	<b>Obj. č.: 281-482</b> Hřebenový můstek; Izolováno; 2x; IN = IN svorky; Šedá	<a href="http://www.wago.com/281-482">www.wago.com/281-482</a>
	<b>Obj. č.: 859-402</b> Hřebenový můstek; 2x; Jmenovitý proud 18 A; Izolováno; Světle šedá	<a href="http://www.wago.com/859-402">www.wago.com/859-402</a>
	<b>Obj. č.: 859-402/000-005</b> Hřebenový můstek; 2x; Jmenovitý proud 18 A; Izolováno; Červená	<a href="http://www.wago.com/859-402/000-005">www.wago.com/859-402/000-005</a>
	<b>Obj. č.: 859-402/000-006</b> Hřebenový můstek; 2x; Jmenovitý proud 18 A; Izolováno; Modrá	<a href="http://www.wago.com/859-402/000-006">www.wago.com/859-402/000-006</a>
	<b>Obj. č.: 859-402/000-029</b> Hřebenový můstek; 2x; Jmenovitý proud 18 A; Izolováno; Žlutá	<a href="http://www.wago.com/859-402/000-029">www.wago.com/859-402/000-029</a>

	<b>Obj. č.: 859-403</b> Hřebenový můstek; 3×; Jmenovitý proud 18 A; Izolováno; Světle šedá	<a href="http://www.wago.com/859-403">www.wago.com/859-403</a>
	<b>Obj. č.: 859-403/000-005</b> Hřebenový můstek; 3×; Jmenovitý proud 18 A; Izolováno; Červená	<a href="http://www.wago.com/859-403/000-005">www.wago.com/859-403/000-005</a>
	<b>Obj. č.: 859-403/000-006</b> Hřebenový můstek; 3×; Jmenovitý proud 18 A; Izolováno; Modrá	<a href="http://www.wago.com/859-403/000-006">www.wago.com/859-403/000-006</a>
	<b>Obj. č.: 859-403/000-029</b> Hřebenový můstek; 3×; Jmenovitý proud 18 A; Izolováno; Žlutá	<a href="http://www.wago.com/859-403/000-029">www.wago.com/859-403/000-029</a>
	<b>Obj. č.: 859-404</b> Hřebenový můstek; 4×; Jmenovitý proud 18 A; Izolováno; Světle šedá	<a href="http://www.wago.com/859-404">www.wago.com/859-404</a>
	<b>Obj. č.: 859-404/000-005</b> Hřebenový můstek; 4×; Jmenovitý proud 18 A; Izolováno; Červená	<a href="http://www.wago.com/859-404/000-005">www.wago.com/859-404/000-005</a>
	<b>Obj. č.: 859-404/000-006</b> Hřebenový můstek; 4×; Jmenovitý proud 18 A; Izolováno; Modrá	<a href="http://www.wago.com/859-404/000-006">www.wago.com/859-404/000-006</a>
	<b>Obj. č.: 859-404/000-029</b> Hřebenový můstek; 4×; Jmenovitý proud 18 A; Izolováno; Žlutá	<a href="http://www.wago.com/859-404/000-029">www.wago.com/859-404/000-029</a>
	<b>Obj. č.: 859-405</b> Hřebenový můstek; 5×; Jmenovitý proud 18 A; Izolováno; Světle šedá	<a href="http://www.wago.com/859-405">www.wago.com/859-405</a>
	<b>Obj. č.: 859-405/000-005</b> Hřebenový můstek; 5×; Jmenovitý proud 18 A; Izolováno; Červená	<a href="http://www.wago.com/859-405/000-005">www.wago.com/859-405/000-005</a>
	<b>Obj. č.: 859-405/000-006</b> Hřebenový můstek; 5×; Jmenovitý proud 18 A; Izolováno; Modrá	<a href="http://www.wago.com/859-405/000-006">www.wago.com/859-405/000-006</a>
	<b>Obj. č.: 859-405/000-029</b> Hřebenový můstek; 5×; Jmenovitý proud 18 A; Izolováno; Žlutá	<a href="http://www.wago.com/859-405/000-029">www.wago.com/859-405/000-029</a>
	<b>Obj. č.: 859-406</b> Hřebenový můstek; 6×; Jmenovitý proud 18 A; Izolováno; Světle šedá	<a href="http://www.wago.com/859-406">www.wago.com/859-406</a>
	<b>Obj. č.: 859-406/000-005</b> Hřebenový můstek; 6×; Jmenovitý proud 18 A; Izolováno; Červená	<a href="http://www.wago.com/859-406/000-005">www.wago.com/859-406/000-005</a>
	<b>Obj. č.: 859-406/000-006</b> Hřebenový můstek; 6×; Jmenovitý proud 18 A; Izolováno; Modrá	<a href="http://www.wago.com/859-406/000-006">www.wago.com/859-406/000-006</a>
	<b>Obj. č.: 859-406/000-029</b> Push-in type jumper bar; 6-way; Nominal current 18 A; insulated; yellow	<a href="http://www.wago.com/859-406/000-029">www.wago.com/859-406/000-029</a>

	<b>Obj. č.: 859-407</b> Hřebenový můstek; 7×; Jmenovitý proud 18 A; Izolováno; Světle šedá	<a href="http://www.wago.com/859-407">www.wago.com/859-407</a>
	<b>Obj. č.: 859-407/000-005</b> Hřebenový můstek; 7×; Jmenovitý proud 18 A; Izolováno; Červená	<a href="http://www.wago.com/859-407/000-005">www.wago.com/859-407/000-005</a>
	<b>Obj. č.: 859-407/000-006</b> Hřebenový můstek; 7×; Jmenovitý proud 18 A; Izolováno; Modrá	<a href="http://www.wago.com/859-407/000-006">www.wago.com/859-407/000-006</a>
	<b>Obj. č.: 859-407/000-029</b> Hřebenový můstek; 7×; Jmenovitý proud 18 A; Izolováno; Žlutá	<a href="http://www.wago.com/859-407/000-029">www.wago.com/859-407/000-029</a>
	<b>Obj. č.: 859-408</b> Hřebenový můstek; 8×; Jmenovitý proud 18 A; Izolováno; Světle šedá	<a href="http://www.wago.com/859-408">www.wago.com/859-408</a>
	<b>Obj. č.: 859-408/000-005</b> Hřebenový můstek; 8×; Jmenovitý proud 18 A; Izolováno; Červená	<a href="http://www.wago.com/859-408/000-005">www.wago.com/859-408/000-005</a>
	<b>Obj. č.: 859-408/000-006</b> Hřebenový můstek; 8×; Jmenovitý proud 18 A; Izolováno; Modrá	<a href="http://www.wago.com/859-408/000-006">www.wago.com/859-408/000-006</a>
	<b>Obj. č.: 859-408/000-029</b> Hřebenový můstek; 8×; Jmenovitý proud 18 A; Izolováno; Žlutá	<a href="http://www.wago.com/859-408/000-029">www.wago.com/859-408/000-029</a>
	<b>Obj. č.: 859-409</b> Hřebenový můstek; 9×; Jmenovitý proud 18 A; Izolováno; Světle šedá	<a href="http://www.wago.com/859-409">www.wago.com/859-409</a>
	<b>Obj. č.: 859-409/000-005</b> Hřebenový můstek; 9×; Jmenovitý proud 18 A; Izolováno; Červená	<a href="http://www.wago.com/859-409/000-005">www.wago.com/859-409/000-005</a>
	<b>Obj. č.: 859-409/000-006</b> Hřebenový můstek; 9×; Jmenovitý proud 18 A; Izolováno; Modrá	<a href="http://www.wago.com/859-409/000-006">www.wago.com/859-409/000-006</a>
	<b>Obj. č.: 859-409/000-029</b> Hřebenový můstek; 9×; Jmenovitý proud 18 A; Izolováno; Žlutá	<a href="http://www.wago.com/859-409/000-029">www.wago.com/859-409/000-029</a>
	<b>Obj. č.: 859-410</b> Hřebenový můstek; 10×; Jmenovitý proud 18 A; Izolováno; Světle šedá	<a href="http://www.wago.com/859-410">www.wago.com/859-410</a>
	<b>Obj. č.: 859-410/000-005</b> Hřebenový můstek; 10×; Jmenovitý proud 18 A; Izolováno; Červená	<a href="http://www.wago.com/859-410/000-005">www.wago.com/859-410/000-005</a>
	<b>Obj. č.: 859-410/000-006</b> Hřebenový můstek; 10×; Jmenovitý proud 18 A; Izolováno; Modrá	<a href="http://www.wago.com/859-410/000-006">www.wago.com/859-410/000-006</a>



**Obj. č.: 859-410/000-029**  
Hřebenový můstek; 10x; Jmenovitý proud 18 A; Izolováno; Žlutá

[www.wago.com/859-410/000-029](http://www.wago.com/859-410/000-029)

#### transfer module



**Obj. č.: 857-981**  
Interface adaptér; 14pól.; Vstup se spínáním k plusu

[www.wago.com/857-981](http://www.wago.com/857-981)



**Obj. č.: 857-982**  
Interface adaptér; 14pól.; Výstup se spínáním k plusu

[www.wago.com/857-982](http://www.wago.com/857-982)



**Obj. č.: 857-986**  
Interface adaptér; 15pól.; Vstup se spínáním k plusu

[www.wago.com/857-986](http://www.wago.com/857-986)

#### General accessories



**Obj. č.: 209-184**  
Ochranný pásek; Transparentní

[www.wago.com/209-184](http://www.wago.com/209-184)

**Obj. č.: 249-105**  
Nosič skupinového označení

[www.wago.com/249-105](http://www.wago.com/249-105)



**Obj. č.: 857-152**  
Elementární relé; Vstupní jmenovité napětí DC 24 V; 1 přepínací kontakt; Mezní trvalý proud 6 A; Konstrukční šířka 5 mm; Konstrukční výška 15 mm

[www.wago.com/857-152](http://www.wago.com/857-152)

#### Marking accessories



**Obj. č.: 2009-110**  
Popisovací páska; Na cívce; Neflexibilní; Bez potisku; Možnost naklapnutí; Bílá

[www.wago.com/2009-110](http://www.wago.com/2009-110)



**Obj. č.: 2009-115**  
WMB Inline; Pro Smart Printer; Na cívce; Flexibilní, 5–5,2 mm; Bez potisku; Možnost naklapnutí; Bílá

[www.wago.com/2009-115](http://www.wago.com/2009-115)



**Obj. č.: 2009-115/000-002**  
WMB Inline; Pro Smart Printer; Na cívce; Flexibilní, 5–5,2 mm; Bez potisku; Možnost naklapnutí; Žlutá

[www.wago.com/2009-115/000-002](http://www.wago.com/2009-115/000-002)



**Obj. č.: 2009-115/000-006**  
WMB Inline; Pro Smart Printer; Na cívce; Flexibilní, 5–5,2 mm; Bez potisku; Možnost naklapnutí; Modrá

[www.wago.com/2009-115/000-006](http://www.wago.com/2009-115/000-006)



**Obj. č.: 2009-115/000-007**  
WMB Inline; Pro Smart Printer; Na cívce; Flexibilní, 5–5,2 mm; Bez potisku; Možnost naklapnutí; Šedá

[www.wago.com/2009-115/000-007](http://www.wago.com/2009-115/000-007)



**Obj. č.: 2009-115/000-012**  
WMB Inline; Pro Smart Printer; Na cívce; Flexibilní, 5–5,2 mm; Bez potisku; Možnost naklapnutí; Oranžová

[www.wago.com/2009-115/000-012](http://www.wago.com/2009-115/000-012)



**Obj. č.: 2009-115/000-017**  
WMB Inline; Pro Smart Printer; Na cívce; Flexibilní, 5–5,2 mm; Bez potisku; Možnost naklapnutí; Světle zelená

[www.wago.com/2009-115/000-017](http://www.wago.com/2009-115/000-017)



**Obj. č.: 2009-115/000-023**  
WMB Inline; Pro Smart Printer; Na cívce; Flexibilní, 5–5,2 mm; Bez potisku; Možnost naklapnutí; Zelená

















[www.wago.com/2009-115/000-023](http://www.wago.com/2009-115/000-023)



**Obj. č.: 2009-115/000-024**  
WMB Inline; Pro Smart Printer; Na cívce; Flexibilní, 5–5,2 mm; Bez potisku; Možnost naklapnutí; Fialová

[www.wago.com/2009-115/000-024](http://www.wago.com/2009-115/000-024)



	<b>Obj. č.: 209-128</b> Adaptér	<a href="http://www.wago.com/209-128">www.wago.com/209-128</a>
	<b>Obj. č.: 209-183</b> Zásuvný štítek; Bílá	<a href="http://www.wago.com/209-183">www.wago.com/209-183</a>
	<b>Obj. č.: 210-110</b> Popisovač	<a href="http://www.wago.com/210-110">www.wago.com/210-110</a>
	<b>Obj. č.: 793-501</b> Popisovací karta WMB; Jako karta; Neflexibilní; Bez potisku; Možnost naklapnutí; Bílá	<a href="http://www.wago.com/793-501">www.wago.com/793-501</a>
	<b>Obj. č.: 793-501/000-002</b> Popisovací karta WMB; Jako karta; Neflexibilní; Bez potisku; Možnost naklapnutí; Bílá	<a href="http://www.wago.com/793-501/000-002">www.wago.com/793-501/000-002</a>
	<b>Obj. č.: 793-501/000-005</b> Popisovací karta WMB; Jako karta; Neflexibilní; Bez potisku; Možnost naklapnutí; Červená	<a href="http://www.wago.com/793-501/000-005">www.wago.com/793-501/000-005</a>
	<b>Obj. č.: 793-501/000-006</b> Popisovací karta WMB; Jako karta; Neflexibilní; Bez potisku; Možnost naklapnutí; Modrá	<a href="http://www.wago.com/793-501/000-006">www.wago.com/793-501/000-006</a>
	<b>Obj. č.: 793-501/000-007</b> Popisovací karta WMB; Jako karta; Neflexibilní; Bez potisku; Možnost naklapnutí; Šedá	<a href="http://www.wago.com/793-501/000-007">www.wago.com/793-501/000-007</a>
	<b>Obj. č.: 793-501/000-012</b> Popisovací karta WMB; Jako karta; Neflexibilní; Bez potisku; Možnost naklapnutí; Oranžová	<a href="http://www.wago.com/793-501/000-012">www.wago.com/793-501/000-012</a>
	<b>Obj. č.: 793-501/000-017</b> Popisovací karta WMB; Jako karta; Neflexibilní; Bez potisku; Možnost naklapnutí; Světle zelená	<a href="http://www.wago.com/793-501/000-017">www.wago.com/793-501/000-017</a>
	<b>Obj. č.: 793-501/000-023</b> Popisovací karta WMB; Jako karta; Neflexibilní; Bez potisku; Možnost naklapnutí; Zelená	<a href="http://www.wago.com/793-501/000-023">www.wago.com/793-501/000-023</a>
	<b>Obj. č.: 793-501/000-024</b> Popisovací karta WMB; Jako karta; Neflexibilní; Bez potisku; Možnost naklapnutí; Fialová	<a href="http://www.wago.com/793-501/000-024">www.wago.com/793-501/000-024</a>
	<b>Obj. č.: 793-502</b> Popisovací karta WMB; Jako karta; S potiskem; 1–10 (10×); Neflexibilní; Potisk vodorovný; Možnost naklapnutí; Bílá	<a href="http://www.wago.com/793-502">www.wago.com/793-502</a>
	<b>Obj. č.: 793-502/000-002</b> Popisovací karta WMB; Jako karta; S potiskem; 1–10 (10×); Neflexibilní; Potisk vodorovný; Možnost naklapnutí; Žlutá	<a href="http://www.wago.com/793-502/000-002">www.wago.com/793-502/000-002</a>
	<b>Obj. č.: 793-502/000-005</b> Popisovací karta WMB; Jako karta; S potiskem; 1–10 (10×); Neflexibilní; Potisk vodorovný; Možnost naklapnutí; Červená	<a href="http://www.wago.com/793-502/000-005">www.wago.com/793-502/000-005</a>
	<b>Obj. č.: 793-502/000-006</b> Popisovací karta WMB; Jako karta; S potiskem; 1–10 (10×); Neflexibilní; Potisk vodorovný; Možnost naklapnutí; Červená	<a href="http://www.wago.com/793-502/000-006">www.wago.com/793-502/000-006</a>

naklapnutí; Modrá

**Obj. č.: 793-502/000-007**

Popisovací karta WMB; Jako karta; S potiskem; 1–10 (10×); Neflexibilní; Potisk vodorovný; Možnost naklapnutí; Šedá

[www.wago.com/793-502/000-007](http://www.wago.com/793-502/000-007)**Obj. č.: 793-502/000-012**

Popisovací karta WMB; Jako karta; S potiskem; 1–10 (10×); Neflexibilní; Potisk vodorovný; Možnost naklapnutí; Oranžová

[www.wago.com/793-502/000-012](http://www.wago.com/793-502/000-012)**Obj. č.: 793-502/000-017**

Popisovací karta WMB; Jako karta; S potiskem; 1–10 (10×); Neflexibilní; Potisk vodorovný; Možnost naklapnutí; Světle zelená

[www.wago.com/793-502/000-017](http://www.wago.com/793-502/000-017)**Obj. č.: 793-502/000-023**

Popisovací karta WMB; Jako karta; S potiskem; 1–10 (10×); Neflexibilní; Potisk vodorovný; Možnost naklapnutí; Zelená

[www.wago.com/793-502/000-023](http://www.wago.com/793-502/000-023)**Obj. č.: 793-502/000-024**

Popisovací karta WMB; Jako karta; S potiskem; 1–10 (10×); Neflexibilní; Potisk vodorovný; Možnost naklapnutí; Fialová

[www.wago.com/793-502/000-024](http://www.wago.com/793-502/000-024)**Obj. č.: 793-503**

Popisovací karta WMB; Jako karta; S potiskem; 11–20 (10×); Neflexibilní; Potisk vodorovný; Možnost naklapnutí; Bílá

[www.wago.com/793-503](http://www.wago.com/793-503)**Obj. č.: 793-503/000-002**

Popisovací karta WMB; Jako karta; S potiskem; 11–20 (10×); Neflexibilní; Potisk vodorovný; Možnost naklapnutí; Žlutá

[www.wago.com/793-503/000-002](http://www.wago.com/793-503/000-002)**Obj. č.: 793-503/000-005**

Popisovací karta WMB; Jako karta; S potiskem; 11–20 (10×); Neflexibilní; Potisk vodorovný; Možnost naklapnutí; Červená

[www.wago.com/793-503/000-005](http://www.wago.com/793-503/000-005)**Obj. č.: 793-503/000-006**

Popisovací karta WMB; Jako karta; S potiskem; 11–20 (10×); Neflexibilní; Potisk vodorovný; Možnost naklapnutí; Modrá

[www.wago.com/793-503/000-006](http://www.wago.com/793-503/000-006)**Obj. č.: 793-503/000-007**

Popisovací karta WMB; Jako karta; S potiskem; 11–20 (10×); Neflexibilní; Potisk vodorovný; Možnost naklapnutí; Šedá

[www.wago.com/793-503/000-007](http://www.wago.com/793-503/000-007)**Obj. č.: 793-503/000-012**

Popisovací karta WMB; Jako karta; S potiskem; 11–20 (10×); Neflexibilní; Potisk vodorovný; Možnost naklapnutí; Oranžová

[www.wago.com/793-503/000-012](http://www.wago.com/793-503/000-012)**Obj. č.: 793-503/000-017**

Popisovací karta WMB; Jako karta; S potiskem; 11–20 (10×); Neflexibilní; Potisk vodorovný; Možnost naklapnutí; Světle zelená















[www.wago.com/793-503/000-017](http://www.wago.com/793-503/000-017)**Obj. č.: 793-503/000-023**















Popisovací karta WMB; Jako karta; S potiskem; 11–20 (10×); Neflexibilní; Potisk vodorovný; Možnost naklapnutí; Zelená

[www.wago.com/793-503/000-023](http://www.wago.com/793-503/000-023)**Obj. č.: 793-503/000-024**

Popisovací karta WMB; Jako karta; S potiskem; 11–20 (10×); Neflexibilní; Potisk vodorovný; Možnost naklapnutí; Fialová

[www.wago.com/793-503/000-024](http://www.wago.com/793-503/000-024)**Obj. č.: 793-504**

	Popisovací karta WMB; Jako karta; S potiskem; 21–30 (10×); Neflexibilní; Potisk vodorovný; Možnost naklapnutí; Bílá	<a href="http://www.wago.com/793-504">www.wago.com/793-504</a>
	<b>Obj. č.: 793-504/000-002</b> Popisovací karta WMB; Jako karta; S potiskem; 21–30 (10×); Neflexibilní; Potisk vodorovný; Možnost naklapnutí; Žlutá	<a href="http://www.wago.com/793-504/000-002">www.wago.com/793-504/000-002</a>
	<b>Obj. č.: 793-504/000-005</b> Popisovací karta WMB; Jako karta; S potiskem; 21–30 (10×); Neflexibilní; Potisk vodorovný; Možnost naklapnutí; Červená	<a href="http://www.wago.com/793-504/000-005">www.wago.com/793-504/000-005</a>
	<b>Obj. č.: 793-504/000-006</b> Popisovací karta WMB; Jako karta; S potiskem; 21–30 (10×); Neflexibilní; Potisk vodorovný; Možnost naklapnutí; Modrá	<a href="http://www.wago.com/793-504/000-006">www.wago.com/793-504/000-006</a>
	<b>Obj. č.: 793-504/000-012</b> Popisovací karta WMB; Jako karta; S potiskem; 21–30 (10×); Neflexibilní; Potisk vodorovný; Možnost naklapnutí; Oranžová	<a href="http://www.wago.com/793-504/000-012">www.wago.com/793-504/000-012</a>
	<b>Obj. č.: 793-504/000-017</b> Popisovací karta WMB; Jako karta; S potiskem; 21–30 (10×); Neflexibilní; Potisk vodorovný; Možnost naklapnutí; Světle zelená	<a href="http://www.wago.com/793-504/000-017">www.wago.com/793-504/000-017</a>
	<b>Obj. č.: 793-504/000-023</b> Popisovací karta WMB; Jako karta; S potiskem; 21–30 (10×); Neflexibilní; Potisk vodorovný; Možnost naklapnutí; Zelená	<a href="http://www.wago.com/793-504/000-023">www.wago.com/793-504/000-023</a>
	<b>Obj. č.: 793-505</b> Popisovací karta WMB; Jako karta; S potiskem; 31–40 (10×); Neflexibilní; Potisk vodorovný; Možnost naklapnutí; Bílá	<a href="http://www.wago.com/793-505">www.wago.com/793-505</a>
	<b>Obj. č.: 793-505/000-005</b> Popisovací karta WMB; Jako karta; S potiskem; 31–40 (10×); Neflexibilní; Potisk vodorovný; Možnost naklapnutí; Červená	<a href="http://www.wago.com/793-505/000-005">www.wago.com/793-505/000-005</a>
	<b>Obj. č.: 793-505/000-006</b> Popisovací karta WMB; Jako karta; S potiskem; 31–40 (10×); Neflexibilní; Potisk vodorovný; Možnost naklapnutí; Modrá	<a href="http://www.wago.com/793-505/000-006">www.wago.com/793-505/000-006</a>
	<b>Obj. č.: 793-505/000-007</b> Popisovací karta WMB; Jako karta; S potiskem; 31–40 (10×); Neflexibilní; Potisk vodorovný; Možnost naklapnutí; Šedá	<a href="http://www.wago.com/793-505/000-007">www.wago.com/793-505/000-007</a>
	<b>Obj. č.: 793-505/000-012</b> Popisovací karta WMB; Jako karta; S potiskem; 31–40 (10×); Neflexibilní; Potisk vodorovný; Možnost naklapnutí; Oranžová	<a href="http://www.wago.com/793-505/000-012">www.wago.com/793-505/000-012</a>
	<b>Obj. č.: 793-506</b> Popisovací karta WMB; Jako karta; S potiskem; 41–50 (10×); Neflexibilní; Potisk vodorovný; Možnost naklapnutí; Bílá	<a href="http://www.wago.com/793-506">www.wago.com/793-506</a>
	<b>Obj. č.: 793-506/000-005</b> Popisovací karta WMB; Jako karta; S potiskem; 41–50 (10×); Neflexibilní; Potisk vodorovný; Možnost naklapnutí; Červená	<a href="http://www.wago.com/793-506/000-005">www.wago.com/793-506/000-005</a>
	<b>Obj. č.: 793-506/000-006</b> Popisovací karta WMB; Jako karta; S potiskem; 41–50 (10×); Neflexibilní; Potisk vodorovný; Možnost naklapnutí; Modrá	<a href="http://www.wago.com/793-506/000-006">www.wago.com/793-506/000-006</a>
	<b>Obj. č.: 793-506/000-012</b>	

	Popisovací karta WMB; Jako karta; S potiskem; 41–50 (10×); Neflexibilní; Potisk vodorovný; Možnost naklapnutí; Oranžová	<a href="http://www.wago.com/793-506/000-012">www.wago.com/793-506/000-012</a>
	<b>Obj. č.: 793-506/000-017</b> Popisovací karta WMB; Jako karta; S potiskem; 41–50 (10×); Neflexibilní; Potisk vodorovný; Možnost naklapnutí; Světle zelená	<a href="http://www.wago.com/793-506/000-017">www.wago.com/793-506/000-017</a>
	<b>Obj. č.: 793-5501</b> Popisovací karta WMB; Jako karta; Pro svorky o šířce 5–17,5 mm; Flexibilní, 5–5,2 mm; Bez potisku; Možnost naklapnutí; Bílá	<a href="http://www.wago.com/793-5501">www.wago.com/793-5501</a>
	<b>Obj. č.: 793-5501/000-002</b> Popisovací karta WMB; Jako karta; Pro svorky o šířce 5–17,5 mm; Flexibilní, 5–5,2 mm; Bez potisku; Možnost naklapnutí; Žlutá	<a href="http://www.wago.com/793-5501/000-002">www.wago.com/793-5501/000-002</a>
	<b>Obj. č.: 793-5501/000-005</b> Popisovací karta WMB; Jako karta; Flexibilní, 5–5,2 mm; Bez potisku; Možnost naklapnutí; Červená	<a href="http://www.wago.com/793-5501/000-005">www.wago.com/793-5501/000-005</a>
	<b>Obj. č.: 793-5501/000-006</b> Popisovací karta WMB; Jako karta; Flexibilní, 5–5,2 mm; Bez potisku; Možnost naklapnutí; Modrá	<a href="http://www.wago.com/793-5501/000-006">www.wago.com/793-5501/000-006</a>
	<b>Obj. č.: 793-5501/000-007</b> Popisovací karta WMB; Jako karta; Flexibilní, 5–5,2 mm; Bez potisku; Možnost naklapnutí; Šedá	<a href="http://www.wago.com/793-5501/000-007">www.wago.com/793-5501/000-007</a>
	<b>Obj. č.: 793-5501/000-012</b> Popisovací karta WMB; Jako karta; Flexibilní, 5–5,2 mm; Bez potisku; Možnost naklapnutí; Oranžová	<a href="http://www.wago.com/793-5501/000-012">www.wago.com/793-5501/000-012</a>
	<b>Obj. č.: 793-5501/000-014</b> WMB marking card; as card; stretchable 5 - 5.2 mm; plain; snap-on type; brown	<a href="http://www.wago.com/793-5501/000-014">www.wago.com/793-5501/000-014</a>
	<b>Obj. č.: 793-5501/000-017</b> Popisovací karta WMB; Jako karta; Flexibilní, 5–5,2 mm; Bez potisku; Možnost naklapnutí; Světle zelená	<a href="http://www.wago.com/793-5501/000-017">www.wago.com/793-5501/000-017</a>
	<b>Obj. č.: 793-5501/000-023</b> Popisovací karta WMB; Jako karta; Flexibilní, 5–5,2 mm; Bez potisku; Možnost naklapnutí; Zelená	<a href="http://www.wago.com/793-5501/000-023">www.wago.com/793-5501/000-023</a>
	<b>Obj. č.: 793-5501/000-024</b> Popisovací karta WMB; Jako karta; Flexibilní, 5–5,2 mm; Bez potisku; Možnost naklapnutí; Fialová	<a href="http://www.wago.com/793-5501/000-024">www.wago.com/793-5501/000-024</a>
	<b>Obj. č.: 793-566</b> Popisovací karta WMB; Jako karta; S potiskem; 1–50 (2×); Neflexibilní; Potisk vodorovný; Možnost naklapnutí; Bílá	<a href="http://www.wago.com/793-566">www.wago.com/793-566</a>
	<b>Obj. č.: 793-566/000-002</b> Popisovací karta WMB; Jako karta; S potiskem; 1–50 (2×); Neflexibilní; Potisk vodorovný; Možnost naklapnutí; Žlutá	<a href="http://www.wago.com/793-566/000-002">www.wago.com/793-566/000-002</a>
	<b>Obj. č.: 793-566/000-005</b> Popisovací karta WMB; Jako karta; S potiskem; 1–50 (2×); Neflexibilní; Potisk vodorovný; Možnost naklapnutí; Červená	<a href="http://www.wago.com/793-566/000-005">www.wago.com/793-566/000-005</a>



**Obj. č.: 793-566/000-006**  
 Popisovací karta WMB; Jako karta; S potiskem; 1–50 (2×); Neflexibilní; Potisk vodorovný; Možnost naklapnutí; Modrá

[www.wago.com/793-566/000-006](http://www.wago.com/793-566/000-006)



**Obj. č.: 793-566/000-007**  
 Popisovací karta WMB; Jako karta; S potiskem; 1–50 (2×); Neflexibilní; Potisk vodorovný; Možnost naklapnutí; Šedá

[www.wago.com/793-566/000-007](http://www.wago.com/793-566/000-007)



**Obj. č.: 793-566/000-012**  
 Popisovací karta WMB; Jako karta; S potiskem; 1–50 (2×); Neflexibilní; Potisk vodorovný; Možnost naklapnutí; Oranžová

[www.wago.com/793-566/000-012](http://www.wago.com/793-566/000-012)



**Obj. č.: 793-566/000-017**  
 Popisovací karta WMB; Jako karta; S potiskem; 1–50 (2×); Neflexibilní; Potisk vodorovný; Možnost naklapnutí; Světle zelená

[www.wago.com/793-566/000-017](http://www.wago.com/793-566/000-017)



**Obj. č.: 793-566/000-023**  
 Popisovací karta WMB; Jako karta; S potiskem; 1–50 (2×); Neflexibilní; Potisk vodorovný; Možnost naklapnutí; Zelená

[www.wago.com/793-566/000-023](http://www.wago.com/793-566/000-023)



**Obj. č.: 793-566/000-024**  
 Popisovací karta WMB; Jako karta; S potiskem; 1–50 (2×); Neflexibilní; Potisk vodorovný; Možnost naklapnutí; Fialová

[www.wago.com/793-566/000-024](http://www.wago.com/793-566/000-024)

#### tools



**Obj. č.: 210-720**  
 Ovládací nástroj; Břit: 3,5 × 0,5 mm; S částečně izolovanou rukojetí

[www.wago.com/210-720](http://www.wago.com/210-720)

## Ke stažení

### Documentation

#### Instruction Leaflet

Elektromechanical and Solid-State Relays/Optocouplers	V 1.4.0 15-Oct-2019	pdf 2,4 MB	Stáhnout
---	------------------------	---------------	----------

#### Additional Information

Disposal; Electrical and electronic equipment, Packaging	V 1.0.0	pdf 265,8 kB	Stáhnout
--	---------	-----------------	----------

## CAD/CAE-Data

### CAD data

2D/3D Models 857-304		URL	Stáhnout
----------------------	--	-----	----------

Step file 857-03xx Series	1.0 30-Jun-2011	STP 299,3 kB	Stáhnout
---------------------------	--------------------	-----------------	----------

### CAE data

EPLAN Data Portal 857-304			Stáhnout
---------------------------	--	--	----------



## Handling Instructions

### Inserting a conductor

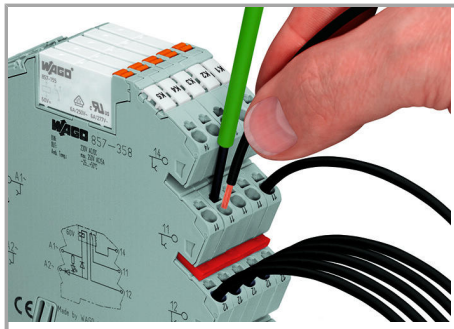

### Connection of conductor

### Jumpered

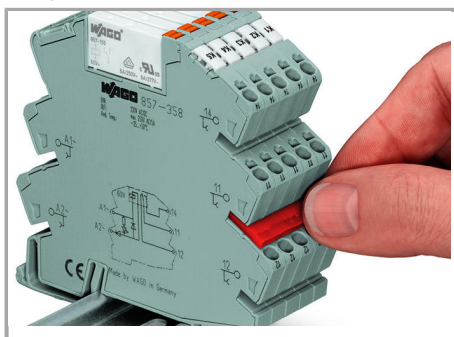

### Easy commoning using adjacent jumpers

### Marking

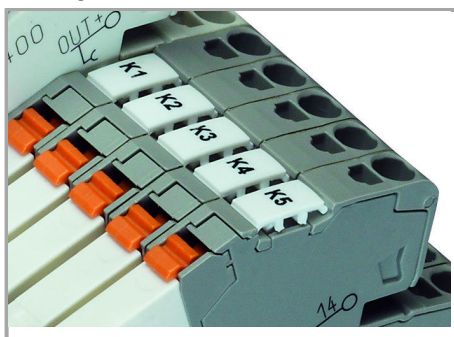

### Marking using WMB Multi markers

### Assembly

Změny vyhrazeny.

WAGO Elektro spol. sr. o.  
Rozvodova 1116/36  
143 00 Praha 12 - Modřany  
Tel.: +420 261 090 143  
Email: [info.cz@wago.com](mailto:info.cz@wago.com), [wago-cz@wago.com](mailto:wago-cz@wago.com)

Máte otázky ohledně našich produktů?  
Kdykoli nám zavolejte na číslo +420 261 090 143.

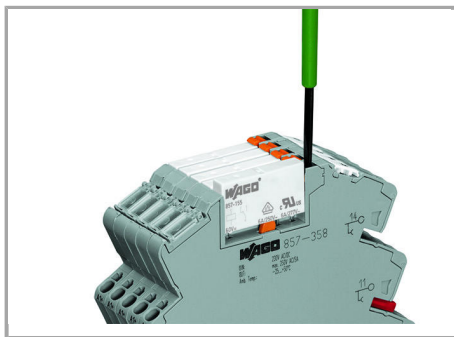

Operation of the relay ejector

Změny vyhrazeny.

---

WAGO Elektro spol. sr. o.  
Rozvodova 1116/36  
143 00 Praha 12 - Modřany  
Tel.: +420 261 090 143  
Email: [info.cz@wago.com](mailto:info.cz@wago.com), [wago-cz@wago.com](mailto:wago-cz@wago.com)

Máte otázky ohledně našich produktů?  
Kdykoli nám zavolejte na číslo +420 261 090 143.