

Datový list | Objednávací číslo: 279-915/281-411

Svorka pro moduly; 2 vodiče; S diodou 1N4007; Anoda vpravo; Na DIN lištu  
35 × 15 a 35 × 7,5; 1,5 mm<sup>2</sup>; CAGE CLAMP®; 1,50 mm<sup>2</sup>; Šedá

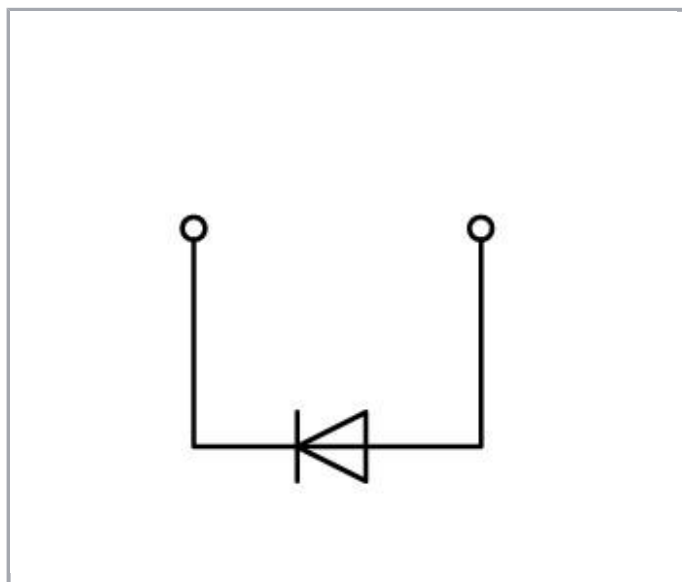

[www.wago.com/279-915/281-411](http://www.wago.com/279-915/281-411)

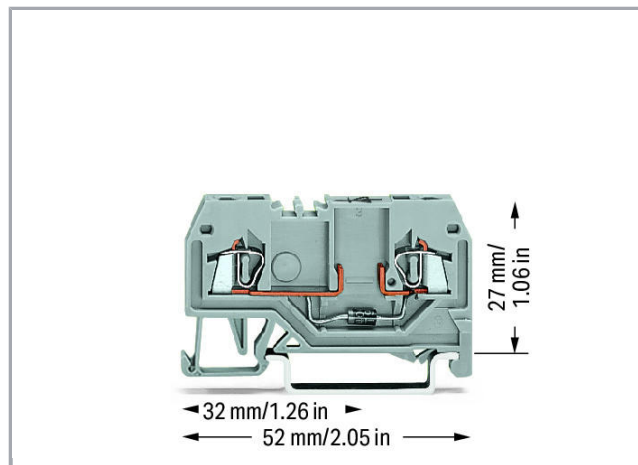
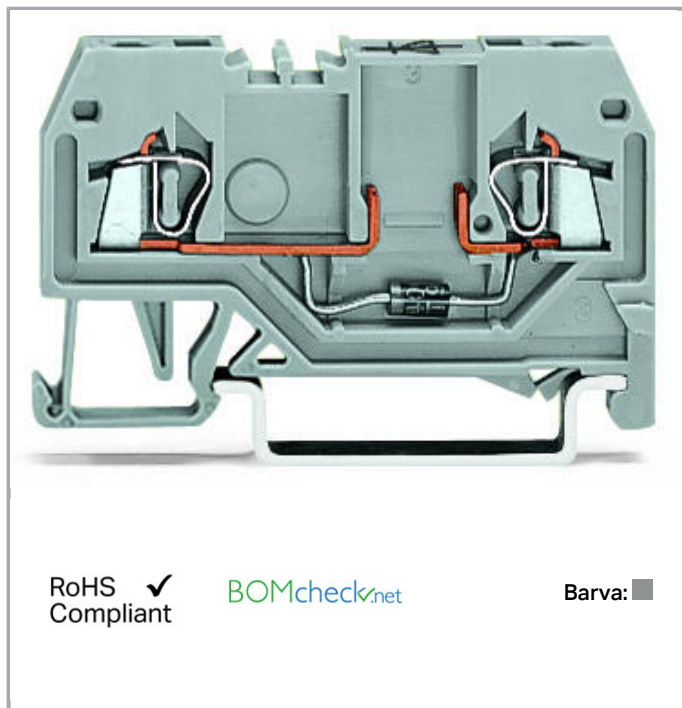

#### Data

#### Elektrické parametry

Jmenovité napětí	250 V
Blokovací napětí	1000 V

## Ratings per IEC/EN 60664-1

Jmenovitý proud	0.5 A
-----------------	-------

## Údaje o připojení

Připojovací technika	CAGE CLAMP®
Způsob ovládání	Ovládací nástroj
Materiály připojitelných vodičů	Měď
Plný vodič	0,08 ... 1,5 mm <sup>2</sup> / 28 ... 16 AWG
Jemně laněný vodič	0,08 ... 1,5 mm <sup>2</sup> / 28 ... 16 AWG
Délka odizolování	8 ... 9 mm / 0.31 ... 0.35 palec
Celkový počet kontaktních míst	2
Celkový počet potenciálů	1
Počet úrovní	1
Způsob zapojení	čelní připojení

## Geometrické údaje

Šířka	4 mm / 0.157 inch
Výška od horní hrany lišty DIN 35	27 mm / 1.063 inch
Hloubka	52 mm / 2.047 inch

## Mechanické parametry

Provedení	Horizontální provedení
Způsob montáže	Lišta DIN 35
Úroveň popisování	Středový popis

## Údaje o materiálu

barva	Šedá
Izolační materiál	Polyamid 66 (PA 66)
Požární zatížení	0.099 MJ
Hmotnost	4.62 g

## Obchodní údaje

Product Group	1 (Rail Mounted Terminal Blocks)
Druh balení	BOX
Country of origin	DE
GTIN	4044918525466
Customs Tariff No.	85369010000

## Kompatibilní produkty

## Protective Warning Marker



**Obj. č.: 279-415**  
 Výstražný kryt; S černým symbolem blesku; Pro 5 svorek; Žlutá

[www.wago.com/279-415](http://www.wago.com/279-415)

## ferrule



**Obj. č.: 216-101**  
 Dutinka; Objímka na 0,5 mm<sup>2</sup> / AWG 22; Bez plastového límce; Galvanicky pocínováno

[www.wago.com/216-101](http://www.wago.com/216-101)



**Obj. č.: 216-102**  
 Dutinka; Objímka na 0,75 mm<sup>2</sup> / AWG 20; Bez plastového límce; Galvanicky pocínováno

[www.wago.com/216-102](http://www.wago.com/216-102)



**Obj. č.: 216-103**  
 Dutinka; Objímka na 1 mm<sup>2</sup> / AWG 18; Bez plastového límce; Galvanicky pocínováno

[www.wago.com/216-103](http://www.wago.com/216-103)



**Obj. č.: 216-201**  
 Ferrule; Sleeve for 0.5 mm<sup>2</sup> / 20 AWG; insulated; electro-tin plated; white

[www.wago.com/216-201](http://www.wago.com/216-201)



**Obj. č.: 216-202**  
 Ferrule; Sleeve for 0.75 mm<sup>2</sup> / 18 AWG; insulated; electro-tin plated; gray

[www.wago.com/216-202](http://www.wago.com/216-202)



**Obj. č.: 216-203**  
 Dutinka; Objímka na 1 mm<sup>2</sup> / AWG 18; S plastovým límcem; Galvanicky pocínováno; Červená

[www.wago.com/216-203](http://www.wago.com/216-203)

**Obj. č.: 216-301**  
 Dutinka; Objímka na 0,25 mm<sup>2</sup> / AWG 24; S plastovým límcem; Galvanicky pocínováno; Žlutá

[www.wago.com/216-301](http://www.wago.com/216-301)



**Obj. č.: 216-302**  
 Ferrule; Sleeve for 0.34 mm<sup>2</sup> / 22 AWG; insulated; electro-tin plated; green

[www.wago.com/216-302](http://www.wago.com/216-302)

## Carrier rail



**Obj. č.: 210-112**  
 Ocelová nosná lišta; 35 × 7,5 mm; Tloušťka 1 mm; Délka 2 m; Děrovaná; Dle normy EN 60715; Šířka otvorů 25 mm; vzdálenost mezi otvory 36 mm

[www.wago.com/210-112](http://www.wago.com/210-112)

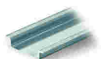

**Obj. č.: 210-113**  
 Ocelová nosná lišta; 35 × 7,5 mm; Tloušťka 1 mm; Délka 2 m; Neděrovaná; Dle normy EN 60715

[www.wago.com/210-113](http://www.wago.com/210-113)



**Obj. č.: 210-114**  
 Ocelová nosná lišta; 35 × 15 mm; Tloušťka 1,5 mm; Délka 2 m; Neděrovaná; Podobné EN 60715





[www.wago.com/210-114](http://www.wago.com/210-114)















**Obj. č.: 210-115**  
 Ocelová nosná lišta; 35 × 7,5 mm; Tloušťka 1 mm; Délka 2 m; Děrovaná; Dle normy EN 60715; Šířka otvorů 18 mm; vzdálenost mezi otvory 25 mm

[www.wago.com/210-115](http://www.wago.com/210-115)

**Obj. č.: 210-118**

	Ocelová nosná lišta; 35 × 15 mm; Tloušťka 2,3 mm; Délka 2 m; Neděrovaná; Dle normy EN 60715	<a href="http://www.wago.com/210-118">www.wago.com/210-118</a>
	<b>Obj. č.: 210-196</b> Hliníková nosná lišta; 35 × 8,2 mm; Tloušťka 1,6 mm; Délka 2 m; Neděrovaná; Podobné EN 60715; Stříbrná	<a href="http://www.wago.com/210-196">www.wago.com/210-196</a>
	<b>Obj. č.: 210-197</b> Ocelová nosná lišta; 35 × 15 mm; Tloušťka 1,5 mm; Délka 2 m; Děrovaná; Podobné EN 60715	<a href="http://www.wago.com/210-197">www.wago.com/210-197</a>
	<b>Obj. č.: 210-198</b> Měděná nosná lišta; 35 × 15 mm; Tloušťka 2,3 mm; Délka 2 m; Neděrovaná; Dle normy EN 60715; Měděná	<a href="http://www.wago.com/210-198">www.wago.com/210-198</a>
	<b>Obj. č.: 210-504</b> Ocelová nosná lišta; 35 × 7,5 mm; Tloušťka 1 mm; Délka 2 m; Děrovaná; Pásově zinkováno; Dle normy EN 60715	<a href="http://www.wago.com/210-504">www.wago.com/210-504</a>
	<b>Obj. č.: 210-505</b> Ocelová nosná lišta; 35 × 7,5 mm; Tloušťka 1 mm; Délka 2 m; Neděrovaná; Pásově zinkováno; Dle normy EN 60715	<a href="http://www.wago.com/210-505">www.wago.com/210-505</a>
	<b>Obj. č.: 210-506</b> Ocelová nosná lišta; 35 × 15 mm; Tloušťka 1,5 mm; Délka 2 m; Neděrovaná; Pásově zinkováno; Podobné EN 60715	<a href="http://www.wago.com/210-506">www.wago.com/210-506</a>
	<b>Obj. č.: 210-508</b> Ocelová nosná lišta; 35 × 15 mm; Tloušťka 1,5 mm; Délka 2 m; Děrovaná; Pásově zinkováno; Podobné EN 60715	<a href="http://www.wago.com/210-508">www.wago.com/210-508</a>
<b>Jumper</b>		
	<b>Obj. č.: 249-123</b> Vodičový můstek; Izolováno; L = 180 mm; Průřez vedení 0,75 mm <sup>2</sup>	<a href="http://www.wago.com/249-123">www.wago.com/249-123</a>
	<b>Obj. č.: 249-125</b> Vodičový můstek; Izolováno; L = 60 mm; Průřez vedení 0,75 mm <sup>2</sup>	<a href="http://www.wago.com/249-125">www.wago.com/249-125</a>
	<b>Obj. č.: 249-126</b> Vodičový můstek; Izolováno; L = 110 mm; Průřez vedení 0,75 mm <sup>2</sup>	<a href="http://www.wago.com/249-126">www.wago.com/249-126</a>
	<b>Obj. č.: 249-127</b> Vodičový můstek; Izolováno; L = 250 mm; Průřez vedení 0,75 mm <sup>2</sup>	<a href="http://www.wago.com/249-127">www.wago.com/249-127</a>
	<b>Obj. č.: 279-482</b> Hřebenový můstek; Izolováno; 2×; IN = IN svorky; Šedá	<a href="http://www.wago.com/279-482">www.wago.com/279-482</a>
	<b>Obj. č.: 279-483</b> Hřebenový můstek; Izolováno; 3×; IN = IN svorky; Šedá	<a href="http://www.wago.com/279-483">www.wago.com/279-483</a>
	<b>Obj. č.: 279-490</b> Hřebenový můstek; Izolováno; 10×; IN = IN svorky; Šedá	<a href="http://www.wago.com/279-490">www.wago.com/279-490</a>
	<b>Obj. č.: 279-492</b> Hřebenový můstek ob svorku; Izolováno; 2×; IN = IN svorky; Šedá	<a href="http://www.wago.com/279-492">www.wago.com/279-492</a>
<b>General accessories</b>		
	<b>Obj. č.: 249-105</b> Nosič skupinového označení	<a href="http://www.wago.com/249-105">www.wago.com/249-105</a>
<b>Insulation stop</b>		
	<b>Obj. č.: 279-470</b> Izolační zarážka; 0,08–0,2 mm <sup>2</sup> „e“ (0,14 mm <sup>2</sup> „f“); 5 ks/pás; Bílá	<a href="http://www.wago.com/279-470">www.wago.com/279-470</a>

**Obj. č.: 279-471**Izolační zarážka; 0,25 mm<sup>2</sup>; 5 ks/pás; Tmavě šedá[www.wago.com/279-471](http://www.wago.com/279-471)**Marking accessories**

	<b>Obj. č.: 2009-114</b> WMB Inline; Pro Smart Printer; Na cívce; Flexibilní, 4–4,2 mm; Bez potisku; Možnost naklapnutí; Bílá	<a href="http://www.wago.com/2009-114">www.wago.com/2009-114</a>
	<b>Obj. č.: 2009-114/000-002</b> WMB Inline; Pro Smart Printer; Na cívce; Flexibilní, 4–4,2 mm; Bez potisku; Možnost naklapnutí; Žlutá	<a href="http://www.wago.com/2009-114/000-002">www.wago.com/2009-114/000-002</a>
	<b>Obj. č.: 2009-114/000-005</b> WMB Inline; Pro Smart Printer; Na cívce; Flexibilní, 4–4,2 mm; Bez potisku; Možnost naklapnutí; Červená	<a href="http://www.wago.com/2009-114/000-005">www.wago.com/2009-114/000-005</a>
	<b>Obj. č.: 2009-114/000-006</b> WMB Inline; Pro Smart Printer; Na cívce; Flexibilní, 4–4,2 mm; Bez potisku; Možnost naklapnutí; Modrá	<a href="http://www.wago.com/2009-114/000-006">www.wago.com/2009-114/000-006</a>
	<b>Obj. č.: 2009-114/000-007</b> WMB Inline; Pro Smart Printer; Na cívce; Flexibilní, 4–4,2 mm; Bez potisku; Možnost naklapnutí; Šedá	<a href="http://www.wago.com/2009-114/000-007">www.wago.com/2009-114/000-007</a>
	<b>Obj. č.: 2009-114/000-012</b> WMB Inline; Pro Smart Printer; Na cívce; Flexibilní, 4–4,2 mm; Bez potisku; Možnost naklapnutí; Oranžová	<a href="http://www.wago.com/2009-114/000-012">www.wago.com/2009-114/000-012</a>
	<b>Obj. č.: 2009-114/000-023</b> WMB Inline; Pro Smart Printer; Na cívce; Flexibilní, 4–4,2 mm; Bez potisku; Možnost naklapnutí; Zelená	<a href="http://www.wago.com/2009-114/000-023">www.wago.com/2009-114/000-023</a>
	<b>Obj. č.: 2009-114/000-024</b> WMB Inline; Pro Smart Printer; Na cívce; Flexibilní, 4–4,2 mm; Bez potisku; Možnost naklapnutí; Fialová	<a href="http://www.wago.com/2009-114/000-024">www.wago.com/2009-114/000-024</a>
	<b>Obj. č.: 793-4501</b> Popisovací karta WMB; Jako karta; Flexibilní, 4–4,2 mm; Bez potisku; Možnost naklapnutí; Bílá	<a href="http://www.wago.com/793-4501">www.wago.com/793-4501</a>
	<b>Obj. č.: 793-4501/000-002</b> Popisovací karta WMB; Jako karta; Flexibilní, 4–4,2 mm; Bez potisku; Možnost naklapnutí; Žlutá	<a href="http://www.wago.com/793-4501/000-002">www.wago.com/793-4501/000-002</a>
	<b>Obj. č.: 793-4501/000-005</b> Popisovací karta WMB; Jako karta; Flexibilní, 4–4,2 mm; Bez potisku; Možnost naklapnutí; Červená	<a href="http://www.wago.com/793-4501/000-005">www.wago.com/793-4501/000-005</a>
	<b>Obj. č.: 793-4501/000-006</b> Popisovací karta WMB; Jako karta; Flexibilní, 4–4,2 mm; Bez potisku; Možnost naklapnutí; Modrá	<a href="http://www.wago.com/793-4501/000-006">www.wago.com/793-4501/000-006</a>
	<b>Obj. č.: 793-4501/000-007</b> Popisovací karta WMB; Jako karta; Flexibilní, 4–4,2 mm; Bez potisku; Možnost naklapnutí; Šedá	<a href="http://www.wago.com/793-4501/000-007">www.wago.com/793-4501/000-007</a>
	<b>Obj. č.: 793-4501/000-012</b> Popisovací karta WMB; Jako karta; Flexibilní, 4–4,2 mm; Bez potisku; Možnost naklapnutí; Oranžová	<a href="http://www.wago.com/793-4501/000-012">www.wago.com/793-4501/000-012</a>



**Obj. č.: 793-4501/000-014**  
Popisovací karta WMB; Jako karta; Flexibilní, 4–4,2 mm; Bez potisku; Možnost naklapnutí; Hnědá

[www.wago.com/793-4501/000-014](http://www.wago.com/793-4501/000-014)



**Obj. č.: 793-4501/000-017**  
WMB marking card; as card; stretchable 4 - 4.2 mm; plain; snap-on type; light green

[www.wago.com/793-4501/000-017](http://www.wago.com/793-4501/000-017)



**Obj. č.: 793-4501/000-023**  
Popisovací karta WMB; Jako karta; Flexibilní, 4–4,2 mm; Bez potisku; Možnost naklapnutí; Zelená

[www.wago.com/793-4501/000-023](http://www.wago.com/793-4501/000-023)



**Obj. č.: 793-4501/000-024**  
WMB marking card; as card; stretchable 4 - 4.2 mm; plain; snap-on type; violet

[www.wago.com/793-4501/000-024](http://www.wago.com/793-4501/000-024)

#### End plate



**Obj. č.: 279-325**  
Koncová bočnice a separátor; Tloušťka 2 mm; Šedá

[www.wago.com/279-325](http://www.wago.com/279-325)



**Obj. č.: 279-326**  
Přepážka; Tloušťka 2 mm; S přesahem; Šedá

[www.wago.com/279-326](http://www.wago.com/279-326)

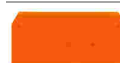

**Obj. č.: 279-328**  
Koncová bočnice a separátor; Tloušťka 2 mm; Oranžová

[www.wago.com/279-328](http://www.wago.com/279-328)



**Obj. č.: 279-329**  
Přepážka; Tloušťka 2 mm; S přesahem; Oranžová

[www.wago.com/279-329](http://www.wago.com/279-329)

#### assembling



**Obj. č.: 209-106**  
Držák; K izolované montáži nosných lišt DIN 35; Šedá

[www.wago.com/209-106](http://www.wago.com/209-106)



**Obj. č.: 709-153**  
Krycí profil; Typ 1; Vhodný pro držák krycího profilu typu 1; Délka 1 m; Transparentní

[www.wago.com/709-153](http://www.wago.com/709-153)

#### tools



**Obj. č.: 210-647**  
Ovládací nástroj; Břit: 2,5 × 0,4 mm; S částečně izolovanou rukojetí

[www.wago.com/210-647](http://www.wago.com/210-647)



**Obj. č.: 210-648**  
Ovládací nástroj; Břit: 2,5 × 0,4 mm; S částečně izolovanou rukojetí; Úhlové provedení; Krátké

[www.wago.com/210-648](http://www.wago.com/210-648)



**Obj. č.: 210-719**  
Ovládací nástroj; Břit: 2,5 × 0,4 mm; S částečně izolovanou rukojetí

[www.wago.com/210-719](http://www.wago.com/210-719)

#### Ke stažení

##### Documentation

##### Additional Information

Technical explanations

03-Apr-2019

pdf  
2,1 MB

Stáhnout

## CAD/CAE-Data

### CAD data

2D/3D Models 279-915/281-411

URL

Stáhnout

### CAE data

EPLAN Data Portal 279-915/281-411

Stáhnout

WSCAD Universe 279-915/281-411

Stáhnout

## Handling Instructions

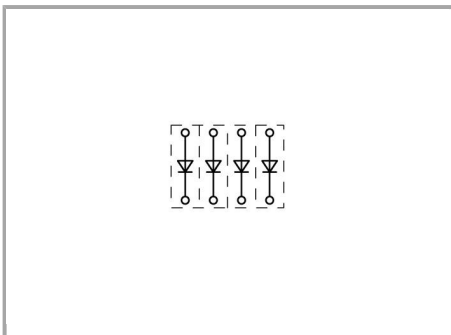

Open diode gates can be created using the following terminal blocks:

279-915/281-410 or 279-915/281-411

Změny vyhrazeny.