

Datový list | Objednací číslo: 279-809/281-434

Svorka pro moduly; 4 vodiče; Červená LED dioda; DC 24 V; Na DIN lištu
35 × 15 a 35 × 7,5; 1,5 mm²; CAGE CLAMP®; 1,50 mm²; Šedá

www.wago.com/279-809/281-434

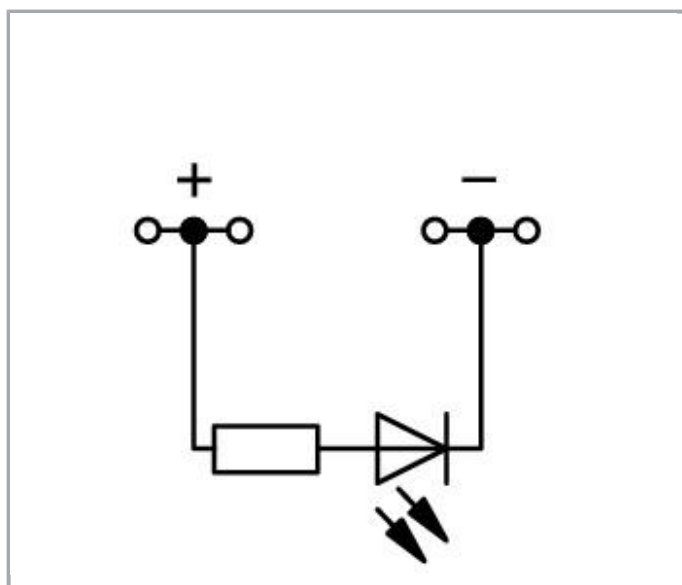
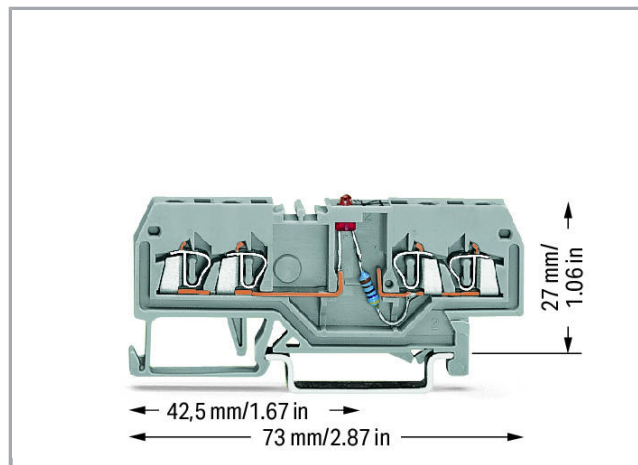
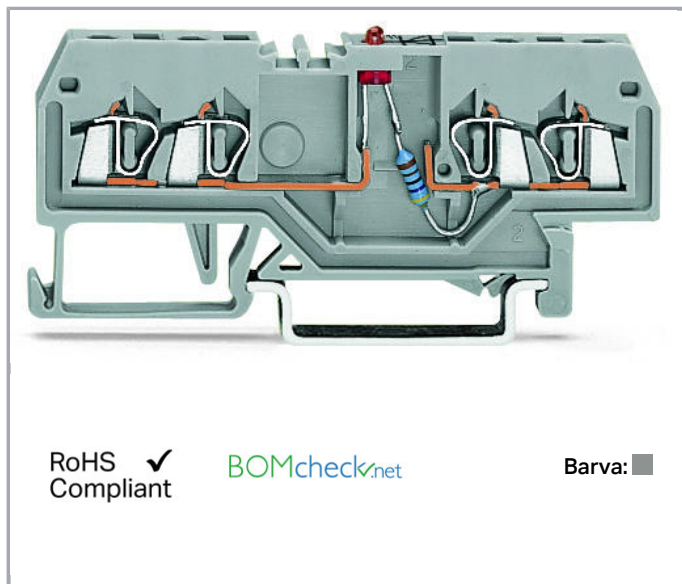

Data

Elektrické parametry

Druh napětí 1	DC
Jmenovité napětí	24 V

Ratings per IEC/EN 60664-1

Jmenovitý proud	0.025 A
-----------------	---------

Údaje o připojení

Připojovací technika	CAGE CLAMP®
Způsob ovládání	Ovládací nástroj
Materiály připojitelných vodičů	Měď
Plný vodič	0,08 ... 1,5 mm ² / 28 ... 16 AWG
Jemně laněný vodič	0,08 ... 1,5 mm ² / 28 ... 16 AWG
Délka odizolování	8 ... 9 mm / 0.31 ... 0.35 palec
Celkový počet kontaktních míst	4
Celkový počet potenciálů	1
Počet úrovní	1
Způsob zapojení	čelní připojení

Geometrické údaje

Šířka	4 mm / 0.157 inch
Výška od horní hrany lišty DIN 35	27 mm / 1.063 inch
Hloubka	73 mm / 2.874 inch

Mechanické parametry

Provedení	Horizontální provedení
Způsob montáže	Lišta DIN 35
Úroveň popisování	Středový popis

Údaje o materiálu

barva	Šedá
Izolační materiál	Polyamid 66 (PA 66)
Požární zatížení	0.12 MJ
Hmotnost	6.587 g

Obchodní údaje

Product Group	1 (Rail Mounted Terminal Blocks)
Druh balení	BOX
Country of origin	DE
GTIN	4045454194109
Customs Tariff No.	85369010000

Kompatibilní produkty

Carrier rail













	Obj. č.: 210-112 Ocelová nosná lišta; 35 × 7,5 mm; Tloušťka 1 mm; Délka 2 m; Děrovaná; Dle normy EN 60715; Šířka otvorů 25 mm; vzdálenost mezi otvory 36 mm	www.wago.com/210-112
	Obj. č.: 210-113 Ocelová nosná lišta; 35 × 7,5 mm; Tloušťka 1 mm; Délka 2 m; Neděrovaná; Dle normy EN 60715	www.wago.com/210-113
	Obj. č.: 210-114 Ocelová nosná lišta; 35 × 15 mm; Tloušťka 1,5 mm; Délka 2 m; Neděrovaná; Podobné EN 60715	www.wago.com/210-114
	Obj. č.: 210-115 Ocelová nosná lišta; 35 × 7,5 mm; Tloušťka 1 mm; Délka 2 m; Děrovaná; Dle normy EN 60715; Šířka otvorů 18 mm; vzdálenost mezi otvory 25 mm	www.wago.com/210-115
	Obj. č.: 210-118 Ocelová nosná lišta; 35 × 15 mm; Tloušťka 2,3 mm; Délka 2 m; Neděrovaná; Dle normy EN 60715	www.wago.com/210-118
	Obj. č.: 210-196 Hliníková nosná lišta; 35 × 8,2 mm; Tloušťka 1,6 mm; Délka 2 m; Neděrovaná; Podobné EN 60715; Stříbrná	www.wago.com/210-196
	Obj. č.: 210-197 Ocelová nosná lišta; 35 × 15 mm; Tloušťka 1,5 mm; Délka 2 m; Děrovaná; Podobné EN 60715	www.wago.com/210-197
	Obj. č.: 210-198 Měděná nosná lišta; 35 × 15 mm; Tloušťka 2,3 mm; Délka 2 m; Neděrovaná; Dle normy EN 60715; Měděná	www.wago.com/210-198
	Obj. č.: 210-504 Ocelová nosná lišta; 35 × 7,5 mm; Tloušťka 1 mm; Délka 2 m; Děrovaná; Pásově zinkováno; Dle normy EN 60715	www.wago.com/210-504
	Obj. č.: 210-505 Ocelová nosná lišta; 35 × 7,5 mm; Tloušťka 1 mm; Délka 2 m; Neděrovaná; Pásově zinkováno; Dle normy EN 60715	www.wago.com/210-505
	Obj. č.: 210-506 Ocelová nosná lišta; 35 × 15 mm; Tloušťka 1,5 mm; Délka 2 m; Neděrovaná; Pásově zinkováno; Podobné EN 60715	www.wago.com/210-506
	Obj. č.: 210-508 Ocelová nosná lišta; 35 × 15 mm; Tloušťka 1,5 mm; Délka 2 m; Děrovaná; Pásově zinkováno; Podobné EN 60715	www.wago.com/210-508

General accessories

	Obj. č.: 249-105 Nosič skupinového označení	www.wago.com/249-105
--	---	--

End plate

	Obj. č.: 279-344 Koncová bočnice a separátor; Tloušťka 2 mm; Šedá	www.wago.com/279-344
	Obj. č.: 279-345 Přepážka; Tloušťka 2 mm; S přesahem; Šedá	www.wago.com/279-345

	Obj. č.: 279-346 Koncová bočnice a separátor; Tloušťka 2 mm; Oranžová	www.wago.com/279-346
	Obj. č.: 279-347 Přepážka; Tloušťka 2 mm; S přesahem; Oranžová	www.wago.com/279-347
Marking accessories		
	Obj. č.: 2009-114 WMB Inline; Pro Smart Printer; Na cívce; Flexibilní, 4–4,2 mm; Bez potisku; Možnost naklapnutí; Bílá	www.wago.com/2009-114
	Obj. č.: 2009-114/000-002 WMB Inline; Pro Smart Printer; Na cívce; Flexibilní, 4–4,2 mm; Bez potisku; Možnost naklapnutí; Žlutá	www.wago.com/2009-114/000-002
	Obj. č.: 2009-114/000-005 WMB Inline; Pro Smart Printer; Na cívce; Flexibilní, 4–4,2 mm; Bez potisku; Možnost naklapnutí; Červená	www.wago.com/2009-114/000-005
	Obj. č.: 2009-114/000-006 WMB Inline; Pro Smart Printer; Na cívce; Flexibilní, 4–4,2 mm; Bez potisku; Možnost naklapnutí; Modrá	www.wago.com/2009-114/000-006
	Obj. č.: 2009-114/000-007 WMB Inline; Pro Smart Printer; Na cívce; Flexibilní, 4–4,2 mm; Bez potisku; Možnost naklapnutí; Šedá	www.wago.com/2009-114/000-007
	Obj. č.: 2009-114/000-012 WMB Inline; Pro Smart Printer; Na cívce; Flexibilní, 4–4,2 mm; Bez potisku; Možnost naklapnutí; Oranžová	www.wago.com/2009-114/000-012
	Obj. č.: 2009-114/000-023 WMB Inline; Pro Smart Printer; Na cívce; Flexibilní, 4–4,2 mm; Bez potisku; Možnost naklapnutí; Zelená	www.wago.com/2009-114/000-023
	Obj. č.: 2009-114/000-024 WMB Inline; Pro Smart Printer; Na cívce; Flexibilní, 4–4,2 mm; Bez potisku; Možnost naklapnutí; Fialová	www.wago.com/2009-114/000-024
	Obj. č.: 793-4501 Popisovací karta WMB; Jako karta; Flexibilní, 4–4,2 mm; Bez potisku; Možnost naklapnutí; Bílá	www.wago.com/793-4501
	Obj. č.: 793-4501/000-002 Popisovací karta WMB; Jako karta; Flexibilní, 4–4,2 mm; Bez potisku; Možnost naklapnutí; Žlutá	www.wago.com/793-4501/000-002
	Obj. č.: 793-4501/000-005 Popisovací karta WMB; Jako karta; Flexibilní, 4–4,2 mm; Bez potisku; Možnost naklapnutí; Červená	www.wago.com/793-4501/000-005
	Obj. č.: 793-4501/000-006 Popisovací karta WMB; Jako karta; Flexibilní, 4–4,2 mm; Bez potisku; Možnost naklapnutí; Modrá	www.wago.com/793-4501/000-006
	Obj. č.: 793-4501/000-007 Popisovací karta WMB; Jako karta; Flexibilní, 4–4,2 mm; Bez potisku; Možnost naklapnutí; Šedá	www.wago.com/793-4501/000-007



Obj. č.: 793-4501/000-012

Popisovací karta WMB; Jako karta; Flexibilní, 4–4,2 mm; Bez potisku; Možnost naklapnutí; Oranžová

www.wago.com/793-4501/000-012



Obj. č.: 793-4501/000-014

Popisovací karta WMB; Jako karta; Flexibilní, 4–4,2 mm; Bez potisku; Možnost naklapnutí; Hnědá

www.wago.com/793-4501/000-014



Obj. č.: 793-4501/000-017

WMB marking card; as card; stretchable 4 - 4.2 mm; plain; snap-on type; light green

www.wago.com/793-4501/000-017



Obj. č.: 793-4501/000-023

Popisovací karta WMB; Jako karta; Flexibilní, 4–4,2 mm; Bez potisku; Možnost naklapnutí; Zelená

www.wago.com/793-4501/000-023



Obj. č.: 793-4501/000-024

WMB marking card; as card; stretchable 4 - 4.2 mm; plain; snap-on type; violet

www.wago.com/793-4501/000-024

ferrule



Obj. č.: 216-101

Dutinka; Objímka na 0,5 mm² / AWG 22; Bez plastového límce; Galvanicky pocínováno

www.wago.com/216-101



Obj. č.: 216-102

Dutinka; Objímka na 0,75 mm² / AWG 20; Bez plastového límce; Galvanicky pocínováno

www.wago.com/216-102



Obj. č.: 216-103

Dutinka; Objímka na 1 mm² / AWG 18; Bez plastového límce; Galvanicky pocínováno

www.wago.com/216-103



Obj. č.: 216-201

Ferrule; Sleeve for 0.5 mm² / 20 AWG; insulated; electro-tin plated; white

www.wago.com/216-201



Obj. č.: 216-202

Ferrule; Sleeve for 0.75 mm² / 18 AWG; insulated; electro-tin plated; gray

www.wago.com/216-202



Obj. č.: 216-203

Dutinka; Objímka na 1 mm² / AWG 18; S plastovým límcem; Galvanicky pocínováno; Červená

www.wago.com/216-203

Obj. č.: 216-301

Dutinka; Objímka na 0,25 mm² / AWG 24; S plastovým límcem; Galvanicky pocínováno; Žlutá

www.wago.com/216-301



Obj. č.: 216-302

Ferrule; Sleeve for 0.34 mm² / 22 AWG; insulated; electro-tin plated; green

www.wago.com/216-302

Jumper



Obj. č.: 210-103

Vícenásobný vodičový můstek; Izolováno; 50 přípojek; Černá

www.wago.com/210-103



Obj. č.: 249-123

Vodičový můstek; Izolováno; L = 180 mm; Průřez vedení 0,75 mm²

www.wago.com/249-123



Obj. č.: 249-125

Vodičový můstek; Izolováno; L = 60 mm; Průřez vedení 0,75 mm²













www.wago.com/249-125



Obj. č.: 249-126

Vodičový můstek; Izolováno; L = 110 mm; Průřez vedení 0,75 mm²

www.wago.com/249-126

	Obj. č.: 249-127 Vodičový můstek; Izolováno; L = 250 mm; Průřez vedení 0,75 mm ²	www.wago.com/249-127
	Obj. č.: 279-482 Hřebenový můstek; Izolováno; 2x; IN = IN svorky; Šedá	www.wago.com/279-482
	Obj. č.: 279-483 Hřebenový můstek; Izolováno; 3x; IN = IN svorky; Šedá	www.wago.com/279-483
	Obj. č.: 279-490 Hřebenový můstek; Izolováno; 10x; IN = IN svorky; Šedá	www.wago.com/279-490
	Obj. č.: 279-492 Hřebenový můstek ob svorku; Izolováno; 2x; IN = IN svorky; Šedá	www.wago.com/279-492
Protective Warning Marker		
	Obj. č.: 279-415 Výstražný kryt; S černým symbolem blesku; Pro 5 svorek; Žlutá	www.wago.com/279-415
assembling		
	Obj. č.: 209-106 Držák; K izolované montáži nosných lišt DIN 35; Šedá	www.wago.com/209-106
	Obj. č.: 709-153 Krycí profil; Typ 1; Vhodný pro držák krycího profilu typu 1; Délka 1 m; Transparentní	www.wago.com/709-153
Insulation stop		
	Obj. č.: 279-470 Izolační zarážka; 0,08–0,2 mm ² „e“ (0,14 mm ² „f“); 5 ks/pás; Bílá	www.wago.com/279-470
	Obj. č.: 279-471 Izolační zarážka; 0,25 mm ² ; 5 ks/pás; Tmavě šedá	www.wago.com/279-471
tools		
	Obj. č.: 210-647 Ovládací nástroj; Břit: 2,5 × 0,4 mm; S částečně izolovanou rukojetí	www.wago.com/210-647
	Obj. č.: 210-648 Ovládací nástroj; Břit: 2,5 × 0,4 mm; S částečně izolovanou rukojetí; Úhlové provedení; Krátké	www.wago.com/210-648
	Obj. č.: 210-719 Ovládací nástroj; Břit: 2,5 × 0,4 mm; S částečně izolovanou rukojetí	www.wago.com/210-719

Ke stažení

Documentation

Additional Information

Technical explanations	03-Apr-2019	pdf 2,1 MB	Stáhnout
------------------------	-------------	---------------	----------

CAD/CAE-Data

CAD data

2D/3D Models 279-809/281-434	URL	Stáhnout
------------------------------	-----	----------

CAE data

EPLAN Data Portal 279-809/281-434

[Stáhnout](#)

WSCAD Universe 279-809/281-434

[Stáhnout](#)

Handling Instructions

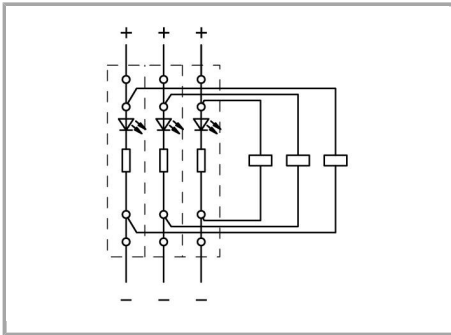

Circuit-related voltage indications can be created using the following terminal blocks:

279-809/281-434 or 279-809/281-413

Změny vyhrazeny.

WAGO Elektro spol. sr. o.
Rozvodova 1116/36
143 00 Praha 12 - Modřany
Tel.: +420 261 090 143
Email: info.cz@wago.com, wago-cz@wago.com

Máte otázky ohledně našich produktů?
Kdykoli nám zavolejte na číslo +420 261 090 143.