

Datový list | Objednací číslo: 279-623/281-410

Svorka pro moduly; 4 vodiče; S diodou 1N4007; Anoda vlevo; Na DIN lištu  
35 × 15 a 35 × 7,5; 1,5 mm<sup>2</sup>; CAGE CLAMP®; 1,50 mm<sup>2</sup>; Šedá

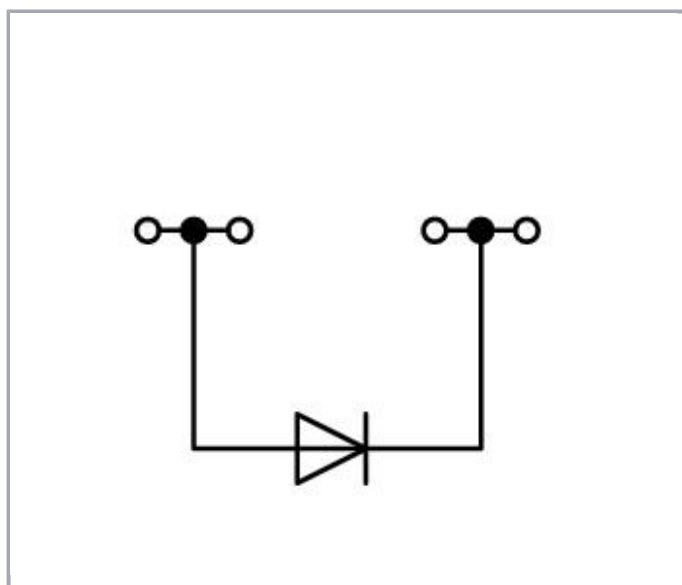

[www.wago.com/279-623/281-410](http://www.wago.com/279-623/281-410)

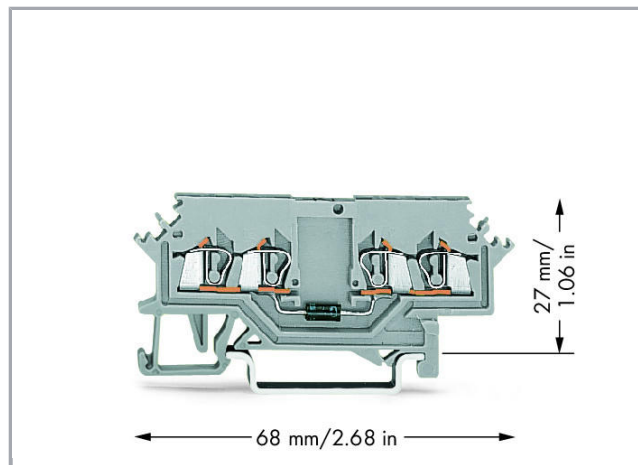
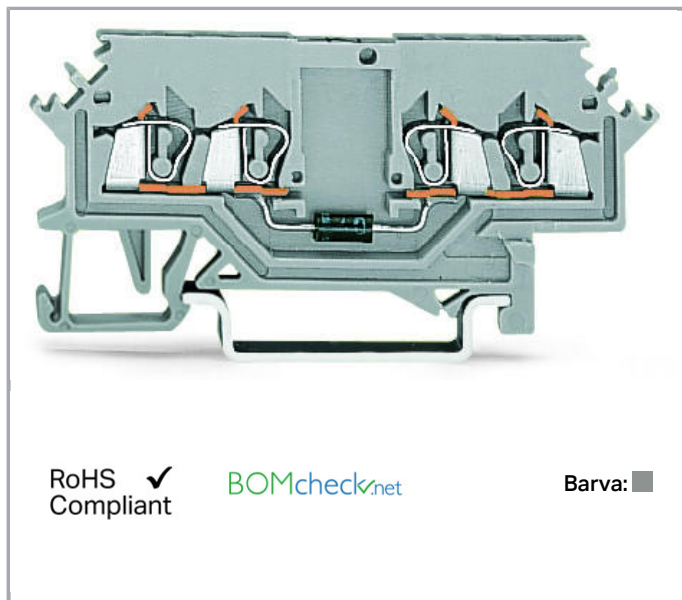

#### Data

#### Elektrické parametry

Jmenovité napětí	250 V
Blokovací napětí	1000 V

#### Ratings per IEC/EN 60664-1

Jmenovitý proud	0.5 A
-----------------	-------



## Údaje o připojení

Připojovací technika	CAGE CLAMP®
Způsob ovládání	Ovládací nástroj
Materiály připojitelných vodičů	Měď
Plný vodič	0,08 ... 1,5 mm <sup>2</sup> / 28 ... 16 AWG
Jemně laněný vodič	0,08 ... 1,5 mm <sup>2</sup> / 28 ... 16 AWG
Délka odizolování	8 ... 9 mm / 0.31 ... 0.35 palec
Celkový počet kontaktních míst	4
Celkový počet potenciálů	1
Počet úrovní	1
Způsob zapojení	čelní připojení

## Geometrické údaje

Šířka	4 mm / 0.157 inch
Výška od horní hrany lišty DIN 35	27 mm / 1.063 inch
Hloubka	68 mm / 2.677 inch

## Mechanické parametry

Provedení	Horizontální provedení
Způsob montáže	Lišta DIN 35
Úroveň popisování	Boční popis

## Údaje o materiálu

barva	Šedá
Izolační materiál	Polyamid 66 (PA 66)
Požární zatížení	0.119 MJ
Hmotnost	5.68 g

## Obchodní údaje

Product Group	1 (Rail Mounted Terminal Blocks)
Druh balení	BOX
Country of origin	CN
GTIN	4050821275374
Customs Tariff No.	85369010000

## Atesty/certifikáty

### Atesty pro použití v lodním průmyslu

Logo	Schválení	Doplňkový text schválení	Název certifikátu
------	-----------	--------------------------	-------------------



**DNV GL**  
Det Norske Veritas, Germanischer Lloyd

TAE00001V2



**LR**  
Lloyds Register

EN 60947

91/20112  
(E9)

## Kompatibilní produkty

### assembling



**Obj. č.: 209-106**  
Držák; K izolované montáži nosných lišt DIN 35; Šedá

[www.wago.com/209-106](http://www.wago.com/209-106)

**Obj. č.: 709-153**  
Krycí profil; Typ 1; Vhodný pro držák krycího profilu typu 1; Délka 1 m; Transparentní

[www.wago.com/709-153](http://www.wago.com/709-153)

### Carrier rail



**Obj. č.: 210-112**  
Ocelová nosná lišta; 35 × 7,5 mm; Tloušťka 1 mm; Délka 2 m; Děrovaná; Dle normy EN 60715; Šířka otvorů 25 mm; vzdálenost mezi otvory 36 mm

[www.wago.com/210-112](http://www.wago.com/210-112)

**Obj. č.: 210-113**  
Ocelová nosná lišta; 35 × 7,5 mm; Tloušťka 1 mm; Délka 2 m; Neděrovaná; Dle normy EN 60715

[www.wago.com/210-113](http://www.wago.com/210-113)

**Obj. č.: 210-114**  
Ocelová nosná lišta; 35 × 15 mm; Tloušťka 1,5 mm; Délka 2 m; Neděrovaná; Podobné EN 60715

[www.wago.com/210-114](http://www.wago.com/210-114)

**Obj. č.: 210-115**  
Ocelová nosná lišta; 35 × 7,5 mm; Tloušťka 1 mm; Délka 2 m; Děrovaná; Dle normy EN 60715; Šířka otvorů 18 mm; vzdálenost mezi otvory 25 mm

[www.wago.com/210-115](http://www.wago.com/210-115)

**Obj. č.: 210-118**  
Ocelová nosná lišta; 35 × 15 mm; Tloušťka 2,3 mm; Délka 2 m; Neděrovaná; Dle normy EN 60715

[www.wago.com/210-118](http://www.wago.com/210-118)

**Obj. č.: 210-196**  
Hliníková nosná lišta; 35 × 8,2 mm; Tloušťka 1,6 mm; Délka 2 m; Neděrovaná; Podobné EN 60715; Stříbrná

[www.wago.com/210-196](http://www.wago.com/210-196)

**Obj. č.: 210-197**  
Ocelová nosná lišta; 35 × 15 mm; Tloušťka 1,5 mm; Délka 2 m; Děrovaná; Podobné EN 60715

[www.wago.com/210-197](http://www.wago.com/210-197)

**Obj. č.: 210-198**  
Měděná nosná lišta; 35 × 15 mm; Tloušťka 2,3 mm; Délka 2 m; Neděrovaná; Dle normy EN 60715; Měděná

[www.wago.com/210-198](http://www.wago.com/210-198)



**Obj. č.: 210-504**  
 Ocelová nosná lišta; 35 × 7,5 mm; Tloušťka 1 mm; Délka 2 m; Děrovaná; Pásově zinkováno; Dle normy EN 60715 [www.wago.com/210-504](http://www.wago.com/210-504)



**Obj. č.: 210-505**  
 Ocelová nosná lišta; 35 × 7,5 mm; Tloušťka 1 mm; Délka 2 m; Neděrovaná; Pásově zinkováno; Dle normy EN 60715 [www.wago.com/210-505](http://www.wago.com/210-505)



**Obj. č.: 210-506**  
 Ocelová nosná lišta; 35 × 15 mm; Tloušťka 1,5 mm; Délka 2 m; Neděrovaná; Pásově zinkováno; Podobné EN 60715 [www.wago.com/210-506](http://www.wago.com/210-506)



**Obj. č.: 210-508**  
 Ocelová nosná lišta; 35 × 15 mm; Tloušťka 1,5 mm; Délka 2 m; Děrovaná; Pásově zinkováno; Podobné EN 60715 [www.wago.com/210-508](http://www.wago.com/210-508)

#### Jumper



**Obj. č.: 210-103**  
 Vícenásobný vodičový můstek; Izolováno; 50 přípojek; Černá [www.wago.com/210-103](http://www.wago.com/210-103)



**Obj. č.: 249-123**  
 Vodičový můstek; Izolováno; L = 180 mm; Průřez vedení 0,75 mm<sup>2</sup> [www.wago.com/249-123](http://www.wago.com/249-123)



**Obj. č.: 249-125**  
 Vodičový můstek; Izolováno; L = 60 mm; Průřez vedení 0,75 mm<sup>2</sup> [www.wago.com/249-125](http://www.wago.com/249-125)



**Obj. č.: 249-126**  
 Vodičový můstek; Izolováno; L = 110 mm; Průřez vedení 0,75 mm<sup>2</sup> [www.wago.com/249-126](http://www.wago.com/249-126)



**Obj. č.: 249-127**  
 Vodičový můstek; Izolováno; L = 250 mm; Průřez vedení 0,75 mm<sup>2</sup> [www.wago.com/249-127](http://www.wago.com/249-127)



**Obj. č.: 279-482**  
 Hřebenový můstek; Izolováno; 2×; IN = IN svorky; Šedá [www.wago.com/279-482](http://www.wago.com/279-482)



**Obj. č.: 279-483**  
 Hřebenový můstek; Izolováno; 3×; IN = IN svorky; Šedá [www.wago.com/279-483](http://www.wago.com/279-483)



**Obj. č.: 279-490**  
 Hřebenový můstek; Izolováno; 10×; IN = IN svorky; Šedá [www.wago.com/279-490](http://www.wago.com/279-490)



**Obj. č.: 279-492**  
 Hřebenový můstek ob svorku; Izolováno; 2×; IN = IN svorky; Šedá [www.wago.com/279-492](http://www.wago.com/279-492)

#### Marking accessories



**Obj. č.: 2009-114**  
 WMB Inline; Pro Smart Printer; Na cívce; Flexibilní, 4–4,2 mm; Bez potisku; Možnost naklapnutí; Bílá [www.wago.com/2009-114](http://www.wago.com/2009-114)















**Obj. č.: 2009-114/000-002**  
 WMB Inline; Pro Smart Printer; Na cívce; Flexibilní, 4–4,2 mm; Bez potisku; Možnost naklapnutí; Žlutá [www.wago.com/2009-114/000-002](http://www.wago.com/2009-114/000-002)



**Obj. č.: 2009-114/000-005**  
 WMB Inline; Pro Smart Printer; Na cívce; Flexibilní, 4–4,2 mm; Bez potisku; Možnost naklapnutí; Červená [www.wago.com/2009-114/000-005](http://www.wago.com/2009-114/000-005)



**Obj. č.: 2009-114/000-006**  
 WMB Inline; Pro Smart Printer; Na cívce; Flexibilní, 4–4,2 mm; Bez potisku; Možnost naklapnutí; Modrá [www.wago.com/2009-114/000-006](http://www.wago.com/2009-114/000-006)

	<b>Obj. č.: 2009-114/000-007</b> WMB Inline; Pro Smart Printer; Na cívce; Flexibilní, 4–4,2 mm; Bez potisku; Možnost naklapnutí; Šedá	<a href="http://www.wago.com/2009-114/000-007">www.wago.com/2009-114/000-007</a>
	<b>Obj. č.: 2009-114/000-012</b> WMB Inline; Pro Smart Printer; Na cívce; Flexibilní, 4–4,2 mm; Bez potisku; Možnost naklapnutí; Oranžová	<a href="http://www.wago.com/2009-114/000-012">www.wago.com/2009-114/000-012</a>
	<b>Obj. č.: 2009-114/000-023</b> WMB Inline; Pro Smart Printer; Na cívce; Flexibilní, 4–4,2 mm; Bez potisku; Možnost naklapnutí; Zelená	<a href="http://www.wago.com/2009-114/000-023">www.wago.com/2009-114/000-023</a>
	<b>Obj. č.: 2009-114/000-024</b> WMB Inline; Pro Smart Printer; Na cívce; Flexibilní, 4–4,2 mm; Bez potisku; Možnost naklapnutí; Fialová	<a href="http://www.wago.com/2009-114/000-024">www.wago.com/2009-114/000-024</a>
	<b>Obj. č.: 793-4501</b> Popisovací karta WMB; Jako karta; Flexibilní, 4–4,2 mm; Bez potisku; Možnost naklapnutí; Bílá	<a href="http://www.wago.com/793-4501">www.wago.com/793-4501</a>
	<b>Obj. č.: 793-4501/000-002</b> Popisovací karta WMB; Jako karta; Flexibilní, 4–4,2 mm; Bez potisku; Možnost naklapnutí; Žlutá	<a href="http://www.wago.com/793-4501/000-002">www.wago.com/793-4501/000-002</a>
	<b>Obj. č.: 793-4501/000-005</b> Popisovací karta WMB; Jako karta; Flexibilní, 4–4,2 mm; Bez potisku; Možnost naklapnutí; Červená	<a href="http://www.wago.com/793-4501/000-005">www.wago.com/793-4501/000-005</a>
	<b>Obj. č.: 793-4501/000-006</b> Popisovací karta WMB; Jako karta; Flexibilní, 4–4,2 mm; Bez potisku; Možnost naklapnutí; Modrá	<a href="http://www.wago.com/793-4501/000-006">www.wago.com/793-4501/000-006</a>
	<b>Obj. č.: 793-4501/000-007</b> Popisovací karta WMB; Jako karta; Flexibilní, 4–4,2 mm; Bez potisku; Možnost naklapnutí; Šedá	<a href="http://www.wago.com/793-4501/000-007">www.wago.com/793-4501/000-007</a>
	<b>Obj. č.: 793-4501/000-012</b> Popisovací karta WMB; Jako karta; Flexibilní, 4–4,2 mm; Bez potisku; Možnost naklapnutí; Oranžová	<a href="http://www.wago.com/793-4501/000-012">www.wago.com/793-4501/000-012</a>
	<b>Obj. č.: 793-4501/000-014</b> Popisovací karta WMB; Jako karta; Flexibilní, 4–4,2 mm; Bez potisku; Možnost naklapnutí; Hnědá	<a href="http://www.wago.com/793-4501/000-014">www.wago.com/793-4501/000-014</a>
	<b>Obj. č.: 793-4501/000-017</b> WMB marking card; as card; stretchable 4 - 4.2 mm; plain; snap-on type; light green	<a href="http://www.wago.com/793-4501/000-017">www.wago.com/793-4501/000-017</a>
	<b>Obj. č.: 793-4501/000-023</b> Popisovací karta WMB; Jako karta; Flexibilní, 4–4,2 mm; Bez potisku; Možnost naklapnutí; Zelená	<a href="http://www.wago.com/793-4501/000-023">www.wago.com/793-4501/000-023</a>
	<b>Obj. č.: 793-4501/000-024</b> WMB marking card; as card; stretchable 4 - 4.2 mm; plain; snap-on type; violet	<a href="http://www.wago.com/793-4501/000-024">www.wago.com/793-4501/000-024</a>

#### Insulation stop

	<b>Obj. č.: 279-470</b> Izolační zarážka; 0,08–0,2 mm <sup>2</sup> „e“ (0,14 mm <sup>2</sup> „f“); 5 ks/pás; Bílá	<a href="http://www.wago.com/279-470">www.wago.com/279-470</a>
--	--	--



Obj. č.: 279-471  
Izolační zarážka; 0,25 mm<sup>2</sup>; 5 ks/pás; Tmavě šedá

[www.wago.com/279-471](http://www.wago.com/279-471)

#### End plate



Obj. č.: 279-316  
Koncová bočnice a separátor; Tloušťka 2 mm; Šedá

[www.wago.com/279-316](http://www.wago.com/279-316)



Obj. č.: 279-317  
Koncová bočnice a separátor; Tloušťka 2 mm; Oranžová

[www.wago.com/279-317](http://www.wago.com/279-317)



Obj. č.: 279-327  
Přepážka; Tloušťka 2 mm; S přesahem; Oranžová

[www.wago.com/279-327](http://www.wago.com/279-327)



Obj. č.: 279-337  
Přepážka; Tloušťka 2 mm; S přesahem; Šedá

[www.wago.com/279-337](http://www.wago.com/279-337)

#### ferrule



Obj. č.: 216-101  
Dutinka; Objímka na 0,5 mm<sup>2</sup> / AWG 22; Bez plastového límce; Galvanicky pocínováno

[www.wago.com/216-101](http://www.wago.com/216-101)



Obj. č.: 216-102  
Dutinka; Objímka na 0,75 mm<sup>2</sup> / AWG 20; Bez plastového límce; Galvanicky pocínováno

[www.wago.com/216-102](http://www.wago.com/216-102)



Obj. č.: 216-103  
Dutinka; Objímka na 1 mm<sup>2</sup> / AWG 18; Bez plastového límce; Galvanicky pocínováno

[www.wago.com/216-103](http://www.wago.com/216-103)



Obj. č.: 216-201  
Ferrule; Sleeve for 0.5 mm<sup>2</sup> / 20 AWG; insulated; electro-tin plated; white

[www.wago.com/216-201](http://www.wago.com/216-201)



Obj. č.: 216-202  
Ferrule; Sleeve for 0.75 mm<sup>2</sup> / 18 AWG; insulated; electro-tin plated; gray

[www.wago.com/216-202](http://www.wago.com/216-202)



Obj. č.: 216-203  
Dutinka; Objímka na 1 mm<sup>2</sup> / AWG 18; S plastovým límcem; Galvanicky pocínováno; Červená

[www.wago.com/216-203](http://www.wago.com/216-203)

Obj. č.: 216-301  
Dutinka; Objímka na 0,25 mm<sup>2</sup> / AWG 24; S plastovým límcem; Galvanicky pocínováno; Žlutá

[www.wago.com/216-301](http://www.wago.com/216-301)



Obj. č.: 216-302  
Ferrule; Sleeve for 0.34 mm<sup>2</sup> / 22 AWG; insulated; electro-tin plated; green

[www.wago.com/216-302](http://www.wago.com/216-302)

#### General accessories



Obj. č.: 249-105  
Nosič skupinového označení

[www.wago.com/249-105](http://www.wago.com/249-105)

#### Protective Warning Marker



Obj. č.: 279-415  
Výstražný kryt; S černým symbolem blesku; Pro 5 svorek; Žlutá

[www.wago.com/279-415](http://www.wago.com/279-415)

#### tools



Obj. č.: 210-647  
Ovládací nástroj; Břit: 2,5 × 0,4 mm; S částečně izolovanou rukojetí

[www.wago.com/210-647](http://www.wago.com/210-647)



Obj. č.: 210-648  
Ovládací nástroj; Břit: 2,5 × 0,4 mm; S částečně izolovanou rukojetí; Úhlové provedení; Krátké

[www.wago.com/210-648](http://www.wago.com/210-648)



Obj. č.: 210-719  
Ovládací nástroj; Břit: 2,5 × 0,4 mm; S částečně izolovanou rukojetí

[www.wago.com/210-719](http://www.wago.com/210-719)

## Ke stažení

### Documentation

#### Additional Information

Technical explanations	03-Apr-2019	pdf 2,1 MB	Stáhnout
------------------------	-------------	---------------	----------

### CAD/CAE-Data

#### CAD data

2D/3D Models 279-623/281-410	URL	Stáhnout
------------------------------	-----	----------

#### CAE data

EPLAN Data Portal 279-623/281-410	Stáhnout
-----------------------------------	----------

WSCAD Universe 279-623/281-410	Stáhnout
--------------------------------	----------

## Handling Instructions

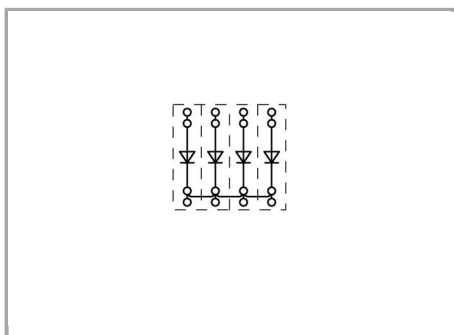

Polarized diode gates with a common cathode can be created using the following terminal blocks:

279-623/281-410 or 279-623/281-411

Změny vyhrazeny.

WAGO Elektro spol. sr. o.  
Rozvodova 1116/36  
143 00 Praha 12 - Modřany  
Tel.: +420 261 090 143  
Email: [info.cz@wago.com](mailto:info.cz@wago.com), [wago-cz@wago.com](mailto:wago-cz@wago.com)

Máte otázky ohledně našich produktů?  
Kdykoli nám zavolejte na číslo +420 261 090 143.