

## Datový list | Objednací číslo: 279-620/281-408

Svorka pro moduly; 4 vodiče; Pro zkušební světelné obvody do 60 V; S 2 diodami 1N4007; Anoda vpravo; Na DIN lištu 35 × 15 a 35 × 7,5; 1,5 mm<sup>2</sup>; CAGE CLAMP®; 1,50 mm<sup>2</sup>; Šedá

[www.wago.com/279-620/281-408](http://www.wago.com/279-620/281-408)

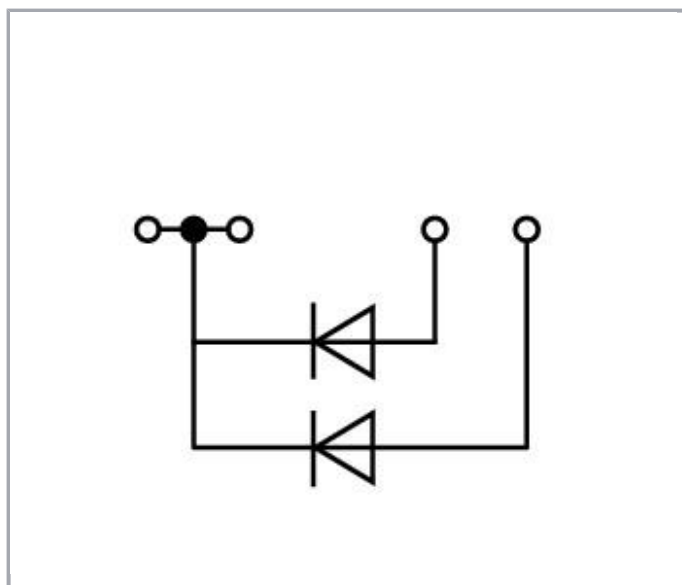
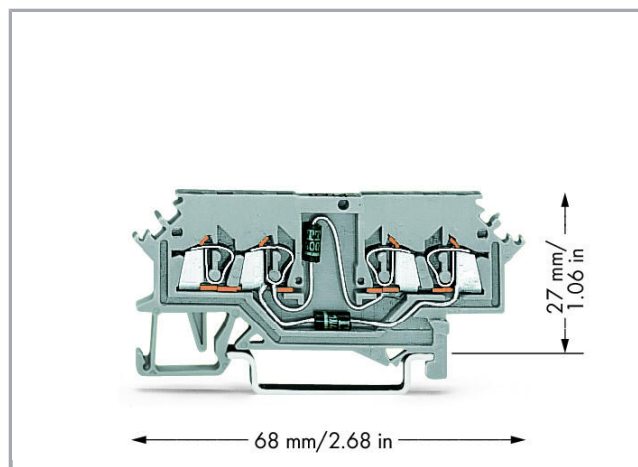
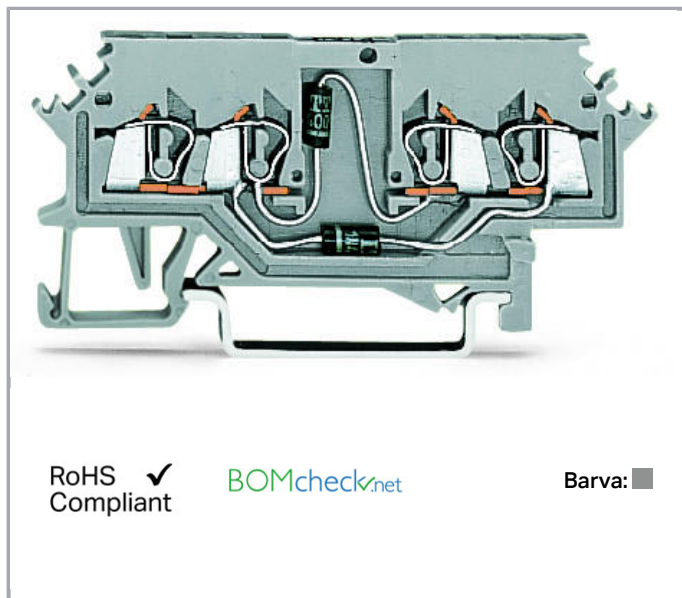

### Data

#### Elektrické parametry

|                  |        |
|------------------|--------|
| Jmenovité napětí | 60 V   |
| Blokovací napětí | 1000 V |

#### Ratings per IEC/EN 60664-1

|                 |       |
|-----------------|-------|
| Jmenovitý proud | 0.5 A |
|-----------------|-------|



## Údaje o připojení

|                                 |  |
|---------------------------------|--|
| Připojovací technika            | CAGE CLAMP®                                  |
| Způsob ovládání                 | Ovládací nástroj                             |
| Materiály připojitelných vodičů | Měď  |
| Plný vodič                      | 0,08 ... 1,5 mm <sup>2</sup> / 28 ... 16 AWG |
| Jemně laněný vodič              | 0,08 ... 1,5 mm <sup>2</sup> / 28 ... 16 AWG |
| Délka odizolování               | 8 ... 9 mm / 0.31 ... 0.35 palec             |
| Celkový počet kontaktních míst  | 4  |
| Celkový počet potenciálů        | 1  |
| Počet úrovní                    | 1  |
| Způsob zapojení                 | čelní připojení                              |

## Geometrické údaje

|                                   |                    |
|-----------------------------------|--------------------|
| Šířka                             | 4 mm / 0.157 inch  |
| Výška od horní hrany lišty DIN 35 | 27 mm / 1.063 inch |
| Hloubka                           | 68 mm / 2.677 inch |

## Mechanické parametry

|                   |                        |
|-------------------|------------------------|
| Provedení         | Horizontální provedení |
| Způsob montáže    | Lišta DIN 35           |
| Úroveň popisování | Boční popis            |

## Údaje o materiálu

|                   |                     |
|-------------------|---------------------|
| barva             | Šedá                |
| Izolační materiál | Polyamid 66 (PA 66) |
| Požární zatížení  | 0.135 MJ            |
| Hmotnost          | 6.1 g               |

## Obchodní údaje

|                    |                                  |
|--------------------|----------------------------------|
| Product Group      | 1 (Rail Mounted Terminal Blocks) |
| Druh balení        | BOX                              |
| Country of origin  | DE                               |
| GTIN               | 4045454193843                    |
| Customs Tariff No. | 85369010000                      |

## Atesty/certifikáty

### Atesty pro použití v lodním průmyslu

|      |           |                          |                   |
|------|-----------|--------------------------|-------------------|
| Logo | Schválení | Doplňkový text schválení | Název certifikátu |
|------|-----------|--------------------------|-------------------|



**DNV GL**  
Det Norske Veritas, Germanischer Lloyd

-

TAE00001V2



**LR**  
Lloyds Register

EN 60947

91/20112  
(E9)

















## Kompatibilní produkty













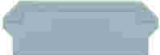

### ferrule

|   |  |  |
|---|--|--|
|   | <b>Obj. č.: 216-101</b><br>Dutinka; Objímka na 0,5 mm <sup>2</sup> / AWG 22; Bez plastového límce; Galvanicky pocínováno       | <a href="http://www.wago.com/216-101">www.wago.com/216-101</a> |
|  | <b>Obj. č.: 216-102</b><br>Dutinka; Objímka na 0,75 mm <sup>2</sup> / AWG 20; Bez plastového límce; Galvanicky pocínováno      | <a href="http://www.wago.com/216-102">www.wago.com/216-102</a> |
|  | <b>Obj. č.: 216-103</b><br>Dutinka; Objímka na 1 mm <sup>2</sup> / AWG 18; Bez plastového límce; Galvanicky pocínováno         | <a href="http://www.wago.com/216-103">www.wago.com/216-103</a> |
|  | <b>Obj. č.: 216-201</b><br>Ferrule; Sleeve for 0.5 mm <sup>2</sup> / 20 AWG; insulated; electro-tin plated; white              | <a href="http://www.wago.com/216-201">www.wago.com/216-201</a> |
|  | <b>Obj. č.: 216-202</b><br>Ferrule; Sleeve for 0.75 mm <sup>2</sup> / 18 AWG; insulated; electro-tin plated; gray              | <a href="http://www.wago.com/216-202">www.wago.com/216-202</a> |
|  | <b>Obj. č.: 216-203</b><br>Dutinka; Objímka na 1 mm <sup>2</sup> / AWG 18; S plastovým límcem; Galvanicky pocínováno; Červená  | <a href="http://www.wago.com/216-203">www.wago.com/216-203</a> |
|   | <b>Obj. č.: 216-301</b><br>Dutinka; Objímka na 0,25 mm <sup>2</sup> / AWG 24; S plastovým límcem; Galvanicky pocínováno; Žlutá | <a href="http://www.wago.com/216-301">www.wago.com/216-301</a> |
|  | <b>Obj. č.: 216-302</b><br>Ferrule; Sleeve for 0.34 mm <sup>2</sup> / 22 AWG; insulated; electro-tin plated; green             | <a href="http://www.wago.com/216-302">www.wago.com/216-302</a> |

### Carrier rail

|  |   |  |
|--|---|--|
|  | <b>Obj. č.: 210-112</b><br>Ocelová nosná lišta; 35 × 7,5 mm; Tloušťka 1 mm; Délka 2 m; Děrovaná; Dle normy EN 60715; Šířka otvorů 25 mm; vzdálenost mezi otvory 36 mm | <a href="http://www.wago.com/210-112">www.wago.com/210-112</a> |
|  | <b>Obj. č.: 210-113</b><br>Ocelová nosná lišta; 35 × 7,5 mm; Tloušťka 1 mm; Délka 2 m; Neděrovaná; Dle normy EN 60715   | <a href="http://www.wago.com/210-113">www.wago.com/210-113</a> |
|  | <b>Obj. č.: 210-114</b>   |  |

|  |   |  |
|--|---|--|
|    | Ocelová nosná lišta; 35 × 15 mm; Tloušťka 1,5 mm; Délka 2 m; Neděrovaná; Podobné EN 60715   | <a href="http://www.wago.com/210-114">www.wago.com/210-114</a> |
|    | <b>Obj. č.: 210-115</b><br>Ocelová nosná lišta; 35 × 7,5 mm; Tloušťka 1 mm; Délka 2 m; Děrovaná; Dle normy EN 60715; Šířka otvorů 18 mm; vzdálenost mezi otvory 25 mm | <a href="http://www.wago.com/210-115">www.wago.com/210-115</a> |
|    | <b>Obj. č.: 210-118</b><br>Ocelová nosná lišta; 35 × 15 mm; Tloušťka 2,3 mm; Délka 2 m; Neděrovaná; Dle normy EN 60715  | <a href="http://www.wago.com/210-118">www.wago.com/210-118</a> |
|    | <b>Obj. č.: 210-196</b><br>Hliníková nosná lišta; 35 × 8,2 mm; Tloušťka 1,6 mm; Délka 2 m; Neděrovaná; Podobné EN 60715; Stříbrná                                     | <a href="http://www.wago.com/210-196">www.wago.com/210-196</a> |
|    | <b>Obj. č.: 210-197</b><br>Ocelová nosná lišta; 35 × 15 mm; Tloušťka 1,5 mm; Délka 2 m; Děrovaná; Podobné EN 60715  | <a href="http://www.wago.com/210-197">www.wago.com/210-197</a> |
|    | <b>Obj. č.: 210-198</b><br>Měděná nosná lišta; 35 × 15 mm; Tloušťka 2,3 mm; Délka 2 m; Neděrovaná; Dle normy EN 60715; Měděná   | <a href="http://www.wago.com/210-198">www.wago.com/210-198</a> |
|    | <b>Obj. č.: 210-504</b><br>Ocelová nosná lišta; 35 × 7,5 mm; Tloušťka 1 mm; Délka 2 m; Děrovaná; Pásově zinkováno; Dle normy EN 60715                                 | <a href="http://www.wago.com/210-504">www.wago.com/210-504</a> |
|    | <b>Obj. č.: 210-505</b><br>Ocelová nosná lišta; 35 × 7,5 mm; Tloušťka 1 mm; Délka 2 m; Neděrovaná; Pásově zinkováno; Dle normy EN 60715                               | <a href="http://www.wago.com/210-505">www.wago.com/210-505</a> |
|  | <b>Obj. č.: 210-506</b><br>Ocelová nosná lišta; 35 × 15 mm; Tloušťka 1,5 mm; Délka 2 m; Neděrovaná; Pásově zinkováno; Podobné EN 60715                                | <a href="http://www.wago.com/210-506">www.wago.com/210-506</a> |
|  | <b>Obj. č.: 210-508</b><br>Ocelová nosná lišta; 35 × 15 mm; Tloušťka 1,5 mm; Délka 2 m; Děrovaná; Pásově zinkováno; Podobné EN 60715                                  | <a href="http://www.wago.com/210-508">www.wago.com/210-508</a> |
| <b>assembling</b>  |   |  |
|  | <b>Obj. č.: 209-106</b><br>Držák; K izolované montáži nosných lišt DIN 35; Šedá   | <a href="http://www.wago.com/209-106">www.wago.com/209-106</a> |
|  | <b>Obj. č.: 709-153</b><br>Krycí profil; Typ 1; Vhodný pro držák krycího profilu typu 1; Délka 1 m; Transparentní   | <a href="http://www.wago.com/709-153">www.wago.com/709-153</a> |
| <b>General accessories</b>   |   |  |
|  | <b>Obj. č.: 249-105</b><br>Nosič skupinového označení   | <a href="http://www.wago.com/249-105">www.wago.com/249-105</a> |
| <b>Protective Warning Marker</b>   |   |  |
|  | <b>Obj. č.: 279-415</b><br>Výstražný kryt; S černým symbolem blesku; Pro 5 svorek; Žlutá  | <a href="http://www.wago.com/279-415">www.wago.com/279-415</a> |
| <b>Insulation stop</b>   |   |  |
|  | <b>Obj. č.: 279-470</b><br>Izolační zarážka; 0,08–0,2 mm <sup>2</sup> „e“ (0,14 mm <sup>2</sup> „f“); 5 ks/pás; Bílá  | <a href="http://www.wago.com/279-470">www.wago.com/279-470</a> |
|  | <b>Obj. č.: 279-471</b><br>Izolační zarážka; 0,25 mm <sup>2</sup> ; 5 ks/pás; Tmavě šedá  | <a href="http://www.wago.com/279-471">www.wago.com/279-471</a> |
| <b>End plate</b>   |   |  |
|  | <b>Obj. č.: 279-316</b><br>Koncová bočnice a separátor; Tloušťka 2 mm; Šedá   | <a href="http://www.wago.com/279-316">www.wago.com/279-316</a> |

|  |  |  |
|--|--|--|
|    | <b>Obj. č.: 279-317</b><br>Koncová bočnice a separátor; Tloušťka 2 mm; Oranžová  | <a href="http://www.wago.com/279-317">www.wago.com/279-317</a>                   |
|    | <b>Obj. č.: 279-327</b><br>Přepážka; Tloušťka 2 mm; S přesahem; Oranžová   | <a href="http://www.wago.com/279-327">www.wago.com/279-327</a>                   |
|    | <b>Obj. č.: 279-337</b><br>Přepážka; Tloušťka 2 mm; S přesahem; Šedá   | <a href="http://www.wago.com/279-337">www.wago.com/279-337</a>                   |
| <b>Marking accessories</b>   |  |  |
|    | <b>Obj. č.: 2009-114</b><br>WMB Inline; Pro Smart Printer; Na cívce; Flexibilní, 4–4,2 mm; Bez potisku; Možnost naklapnutí; Bílá             | <a href="http://www.wago.com/2009-114">www.wago.com/2009-114</a>                 |
|    | <b>Obj. č.: 2009-114/000-002</b><br>WMB Inline; Pro Smart Printer; Na cívce; Flexibilní, 4–4,2 mm; Bez potisku; Možnost naklapnutí; Žlutá    | <a href="http://www.wago.com/2009-114/000-002">www.wago.com/2009-114/000-002</a> |
|    | <b>Obj. č.: 2009-114/000-005</b><br>WMB Inline; Pro Smart Printer; Na cívce; Flexibilní, 4–4,2 mm; Bez potisku; Možnost naklapnutí; Červená  | <a href="http://www.wago.com/2009-114/000-005">www.wago.com/2009-114/000-005</a> |
|    | <b>Obj. č.: 2009-114/000-006</b><br>WMB Inline; Pro Smart Printer; Na cívce; Flexibilní, 4–4,2 mm; Bez potisku; Možnost naklapnutí; Modrá    | <a href="http://www.wago.com/2009-114/000-006">www.wago.com/2009-114/000-006</a> |
|   | <b>Obj. č.: 2009-114/000-007</b><br>WMB Inline; Pro Smart Printer; Na cívce; Flexibilní, 4–4,2 mm; Bez potisku; Možnost naklapnutí; Šedá     | <a href="http://www.wago.com/2009-114/000-007">www.wago.com/2009-114/000-007</a> |
|  | <b>Obj. č.: 2009-114/000-012</b><br>WMB Inline; Pro Smart Printer; Na cívce; Flexibilní, 4–4,2 mm; Bez potisku; Možnost naklapnutí; Oranžová | <a href="http://www.wago.com/2009-114/000-012">www.wago.com/2009-114/000-012</a> |
|  | <b>Obj. č.: 2009-114/000-023</b><br>WMB Inline; Pro Smart Printer; Na cívce; Flexibilní, 4–4,2 mm; Bez potisku; Možnost naklapnutí; Zelená   | <a href="http://www.wago.com/2009-114/000-023">www.wago.com/2009-114/000-023</a> |
|  | <b>Obj. č.: 2009-114/000-024</b><br>WMB Inline; Pro Smart Printer; Na cívce; Flexibilní, 4–4,2 mm; Bez potisku; Možnost naklapnutí; Fialová  | <a href="http://www.wago.com/2009-114/000-024">www.wago.com/2009-114/000-024</a> |
|  | <b>Obj. č.: 793-4501</b><br>Popisovací karta WMB; Jako karta; Flexibilní, 4–4,2 mm; Bez potisku; Možnost naklapnutí; Bílá                    | <a href="http://www.wago.com/793-4501">www.wago.com/793-4501</a>                 |
|  | <b>Obj. č.: 793-4501/000-002</b><br>Popisovací karta WMB; Jako karta; Flexibilní, 4–4,2 mm; Bez potisku; Možnost naklapnutí; Žlutá           | <a href="http://www.wago.com/793-4501/000-002">www.wago.com/793-4501/000-002</a> |
|  | <b>Obj. č.: 793-4501/000-005</b><br>Popisovací karta WMB; Jako karta; Flexibilní, 4–4,2 mm; Bez potisku; Možnost naklapnutí; Červená         | <a href="http://www.wago.com/793-4501/000-005">www.wago.com/793-4501/000-005</a> |
|  | <b>Obj. č.: 793-4501/000-006</b><br>Popisovací karta WMB; Jako karta; Flexibilní, 4–4,2 mm; Bez potisku; Možnost naklapnutí; Modrá           | <a href="http://www.wago.com/793-4501/000-006">www.wago.com/793-4501/000-006</a> |
|  | <b>Obj. č.: 793-4501/000-007</b><br>Popisovací karta WMB; Jako karta; Flexibilní, 4–4,2 mm; Bez potisku; Možnost naklapnutí; Šedá            | <a href="http://www.wago.com/793-4501/000-007">www.wago.com/793-4501/000-007</a> |

**Obj. č.: 793-4501/000-012**

Popisovací karta WMB; Jako karta; Flexibilní, 4–4,2 mm; Bez potisku; Možnost naklapnutí; Oranžová

[www.wago.com/793-4501/000-012](http://www.wago.com/793-4501/000-012)**Obj. č.: 793-4501/000-014**

Popisovací karta WMB; Jako karta; Flexibilní, 4–4,2 mm; Bez potisku; Možnost naklapnutí; Hnědá

[www.wago.com/793-4501/000-014](http://www.wago.com/793-4501/000-014)**Obj. č.: 793-4501/000-017**

WMB marking card; as card; stretchable 4 - 4.2 mm; plain; snap-on type; light green

[www.wago.com/793-4501/000-017](http://www.wago.com/793-4501/000-017)**Obj. č.: 793-4501/000-023**

Popisovací karta WMB; Jako karta; Flexibilní, 4–4,2 mm; Bez potisku; Možnost naklapnutí; Zelená

[www.wago.com/793-4501/000-023](http://www.wago.com/793-4501/000-023)**Obj. č.: 793-4501/000-024**

WMB marking card; as card; stretchable 4 - 4.2 mm; plain; snap-on type; violet

[www.wago.com/793-4501/000-024](http://www.wago.com/793-4501/000-024)

#### tools

**Obj. č.: 210-647**

Ovládací nástroj; Břit: 2,5 × 0,4 mm; S částečně izolovanou rukojetí

[www.wago.com/210-647](http://www.wago.com/210-647)**Obj. č.: 210-648**

Ovládací nástroj; Břit: 2,5 × 0,4 mm; S částečně izolovanou rukojetí; Úhlové provedení; Krátké

[www.wago.com/210-648](http://www.wago.com/210-648)**Obj. č.: 210-719**

Ovládací nástroj; Břit: 2,5 × 0,4 mm; S částečně izolovanou rukojetí

[www.wago.com/210-719](http://www.wago.com/210-719)

#### Jumper

**Obj. č.: 210-103**

Vícenásobný vodičový můstek; Izolováno; 50 přípojek; Černá

[www.wago.com/210-103](http://www.wago.com/210-103)**Obj. č.: 249-123**Vodičový můstek; Izolováno; L = 180 mm; Průřez vedení 0,75 mm<sup>2</sup>[www.wago.com/249-123](http://www.wago.com/249-123)**Obj. č.: 249-125**Vodičový můstek; Izolováno; L = 60 mm; Průřez vedení 0,75 mm<sup>2</sup>[www.wago.com/249-125](http://www.wago.com/249-125)**Obj. č.: 249-126**Vodičový můstek; Izolováno; L = 110 mm; Průřez vedení 0,75 mm<sup>2</sup>[www.wago.com/249-126](http://www.wago.com/249-126)**Obj. č.: 249-127**Vodičový můstek; Izolováno; L = 250 mm; Průřez vedení 0,75 mm<sup>2</sup>[www.wago.com/249-127](http://www.wago.com/249-127)**Obj. č.: 279-482**

Hřebenový můstek; Izolováno; 2×; IN = IN svorky; Šedá

[www.wago.com/279-482](http://www.wago.com/279-482)**Obj. č.: 279-483**

Hřebenový můstek; Izolováno; 3×; IN = IN svorky; Šedá

[www.wago.com/279-483](http://www.wago.com/279-483)**Obj. č.: 279-490**

Hřebenový můstek; Izolováno; 10×; IN = IN svorky; Šedá

[www.wago.com/279-490](http://www.wago.com/279-490)



Obj. č.: 279-492

Hřebenový můstek ob svorku; Izolováno; 2x; IN = IN svorky; Šedá

[www.wago.com/279-492](http://www.wago.com/279-492)

## Ke stažení

### Documentation

#### Additional Information

|                        |             |               |          |
|------------------------|-------------|---------------|----------|
| Technical explanations | 03-Apr-2019 | pdf<br>2,1 MB | Stáhnout |
|------------------------|-------------|---------------|----------|

### CAD/CAE-Data

#### CAD data

|                              |     |          |
|------------------------------|-----|----------|
| 2D/3D Models 279-620/281-408 | URL | Stáhnout |
|------------------------------|-----|----------|

#### CAE data

|                                   |          |
|-----------------------------------|----------|
| EPLAN Data Portal 279-620/281-408 | Stáhnout |
|-----------------------------------|----------|

|                                |          |
|--------------------------------|----------|
| WSCAD Universe 279-620/281-408 | Stáhnout |
|--------------------------------|----------|

## Handling Instructions

Změny vyhrazeny.

WAGO Elektro spol. sr. o.  
Rozvodova 1116/36  
143 00 Praha 12 - Modřany  
Tel.: +420 261 090 143  
Email: [info.cz@wago.com](mailto:info.cz@wago.com), [wago-cz@wago.com](mailto:wago-cz@wago.com)

Máte otázky ohledně našich produktů?  
Kdykoli nám zavolejte na číslo +420 261 090 143.