

Datový list | Objednací číslo: 249-114

Zkušební adaptér; Vhodné pro svorky na desky plošných spojů, řada 255, 256, 257; 1pól.; Rozteč 10 mm / 0,394"; Šedá

www.wago.com/249-114

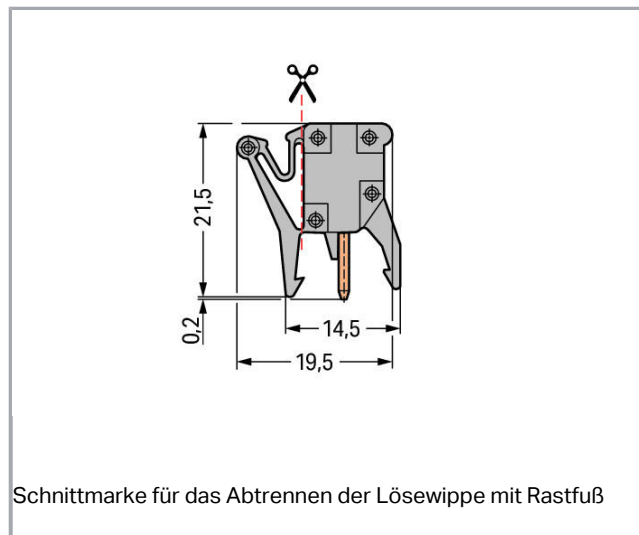

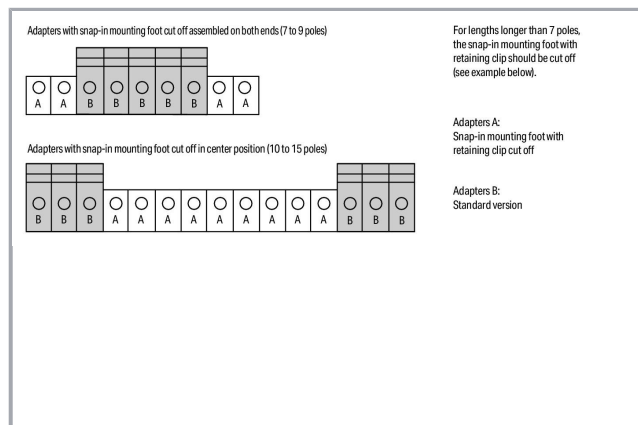
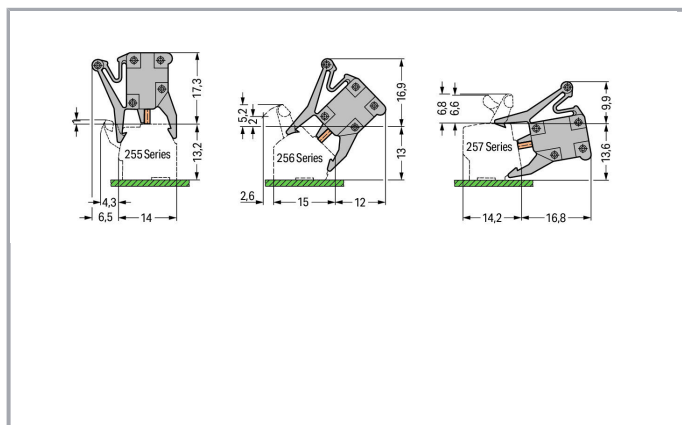

Data

Elektrické parametry

Ratings per IEC/EN 60664-1

Návrhové napětí (III/2)	320 V
Návrhové rázové napětí (III / 2)	4 kV
Jmenovitý proud	6 A
Legenda (návrhové hodnoty)	(III / 2) ≙ kategorie přepětí III / stupeň znečištění 2

Údaje o připojení

Počet pólů	1
Počet typů připojení	1

Geometrické údaje

Rozteč	10 mm / 0.394 inch
Šířka	10 mm / 0.394 inch
Výška	21,5 mm / 0.846 inch
Hloubka	19,5 mm / 0.768 inch

Mechanické parametry

Suitable	für Leiterplattenklemmen der Serien 255, 256, 257; mit Buchse für Prüfstecker Ø 2 mm und Ø 2,3 mm
----------	---

Údaje o materiálu

barva	Šedá
materiálová skupina	I
Izolační materiál	Polyamid 66 (PA 66)
Třída hořlavosti dle UL94	V0
Hmotnost	1.661 g



Okolní podmínky

Mezní rozsah teplot -60 ... +105 °C

Obchodní údaje

Product Group	2 (Terminal Block Accessories)
Druh balení	BOX
Country of origin	CH
GTIN	4045454306854
Customs Tariff No.	85366990990

Ke stažení

Documentation

Additional Information

Technical explanations	03-Apr-2019	pdf 3,6 MB	Stáhnout
------------------------	-------------	---------------	----------

CAD/CAE-Data

CAE data

EPLAN Data Portal 249-114	Stáhnout
---------------------------	----------

Handling Instructions

Assembly

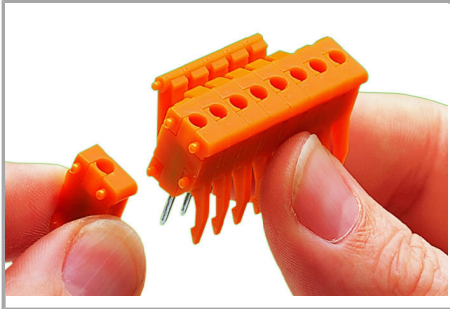

Assembling a multipole test plug adapter.

Assembly

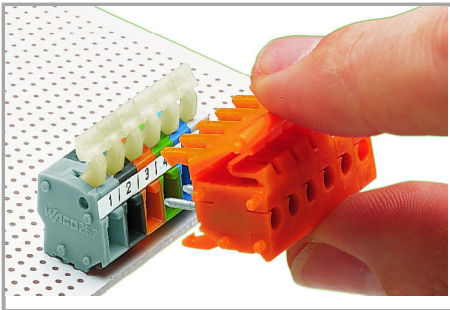

Inserting a 6-pole test plug adapter into a terminal strip.

Testing

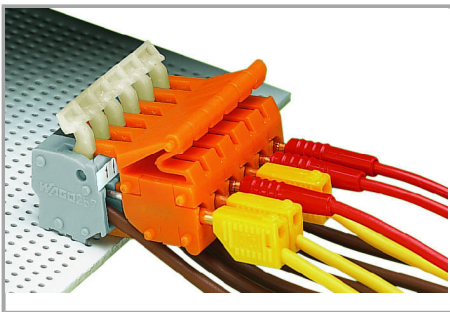

Testing a wired PCB terminal strip.

Application

Změny vyhrazeny.

WAGO Elektro spol. sr. o.
Rozvodova 1116/36
143 00 Praha 12 - Modřany
Tel.: +420 261 090 143
Email: info.cz@wago.com, wago-cz@wago.com

Máte otázky ohledně našich produktů?
Kdykoli nám zavolejte na číslo +420 261 090 143.

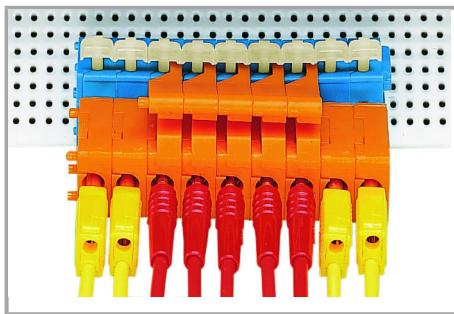

9-pole test plug adapter – external snap-in mounting feet with retaining clips cut off

Změny vyhrazeny.

WAGO Elektro spol. sr. o.
Rozvodova 1116/36
143 00 Praha 12 - Modřany
Tel.: +420 261 090 143
Email: info.cz@wago.com, wago-cz@wago.com

Máte otázky ohledně našich produktů?
Kdykoli nám zavolejte na číslo +420 261 090 143.