

Datový list | Objednací číslo: 279-901

2vodičová průchozí svorka; 1,5 mm<sup>2</sup>; Středový popis; Na DIN lištu 35 × 15  
a 35 × 7,5; CAGE CLAMP®; 1,50 mm<sup>2</sup>; Šedá

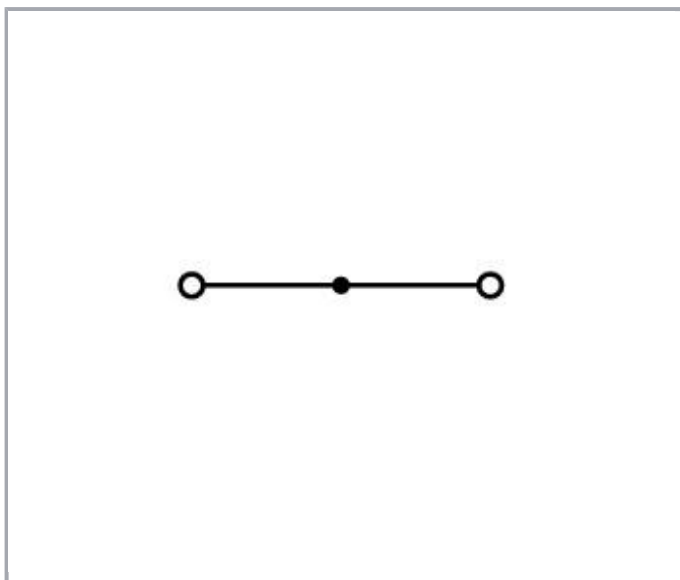

[www.wago.com/279-901](http://www.wago.com/279-901)

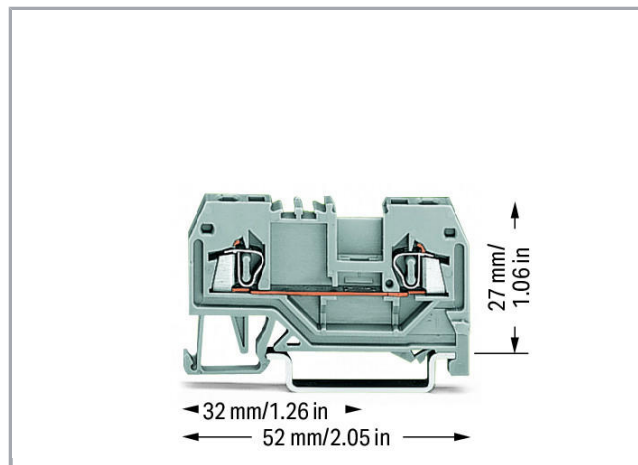
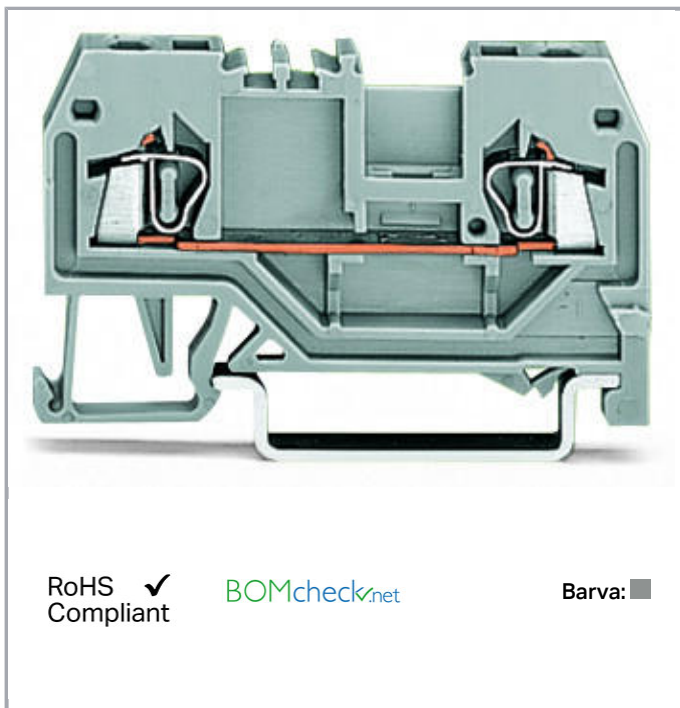

Data

Elektrické parametry

Ratings per IEC/EN 60664-1

Návrhové napětí (III / 3)

800 V



Návrhové rázové napětí (III / 3)	8 kV
Jmenovitý proud	18 A
Legenda (návrhové hodnoty)	(III / 3) $\hat{=}$ kategorie přepětí III / stupeň znečištění 3

### Údaje o připojení

Připojovací technika	CAGE CLAMP®
Způsob ovládání	Ovládací nástroj
Materiály připojitelných vodičů	Měď
Plný vodič	0,08 ... 1,5 mm <sup>2</sup> / 28 ... 16 AWG
Jemně laněný vodič	0,08 ... 1,5 mm <sup>2</sup> / 28 ... 16 AWG
Délka odizolování	8 ... 9 mm / 0.31 ... 0.35 palec
Celkový počet kontaktních míst	2
Celkový počet potenciálů	1
Počet úrovní	1
Způsob zapojení	čelní připojení

### Geometrické údaje

Šířka	4 mm / 0.157 inch
Výška od horní hrany lišty DIN 35	27 mm / 1.063 inch
Hloubka	52 mm / 2.047 inch

### Mechanické parametry

Provedení	Horizontální provedení
Způsob montáže	Lišta DIN 35
Úroveň popisování	Středový popis

### Údaje o materiálu



barva	Šedá
Izolační materiál	Polyamid 66 (PA 66)
Požární zatížení	0.086 MJ
Hmotnost	4.27 g

### Obchodní údaje



Druh balení	BOX
Country of origin	DE
GTIN	4044918524506
Customs Tariff No.	85369010000

## Atesty/certifikáty

### Specifické atesty jednotlivých států

Logo	Schválení	Doplňkový text schválení	Název certifikátu
	<b>CCA</b> DEKRA Certification B.V.	EN 60947	NTR NL-7081
	<b>KEMA/KEUR</b> DEKRA Certification B.V.	EN 60947	2160584.04

### Atesty pro použití v lodním průmyslu

Logo	Schválení	Doplňkový text schválení	Název certifikátu
	<b>ABS</b> American Bureau of Shipping	-	14-HG1293677-PDA
	<b>DNV GL</b> Det Norske Veritas, Germanischer Lloyd	-	TAE00001V2
	<b>LR</b> Lloyds Register	EN 60947	91/20112 (E9)

### Atesty UL

Logo	Schválení	Doplňkový text schválení	Název certifikátu
	<b>UR</b> Underwriters Laboratories Inc.	UL 1059	E45172

### Kompatibilní produkty

## check

**Obj. č.: 209-170**Zkušební adaptér; Šířka 8,3 mm; Pro zkušební hrot o průměru 4 mm; Vhodná pro svorky 1,5–10 mm<sup>2</sup>; Šedá[www.wago.com/209-170](http://www.wago.com/209-170)

## tools

**Obj. č.: 210-647**

Ovládací nástroj; Břit: 2,5 × 0,4 mm; S částečně izolovanou rukojetí

[www.wago.com/210-647](http://www.wago.com/210-647)**Obj. č.: 210-648**

Ovládací nástroj; Břit: 2,5 × 0,4 mm; S částečně izolovanou rukojetí; Úhlové provedení; Krátké

[www.wago.com/210-648](http://www.wago.com/210-648)**Obj. č.: 210-719**

Ovládací nástroj; Břit: 2,5 × 0,4 mm; S částečně izolovanou rukojetí

[www.wago.com/210-719](http://www.wago.com/210-719)

## Insulation stop

**Obj. č.: 279-470**Izolační zarážka; 0,08–0,2 mm<sup>2</sup> „e“ (0,14 mm<sup>2</sup> „f“); 5 ks/pás; Bílá[www.wago.com/279-470](http://www.wago.com/279-470)**Obj. č.: 279-471**Izolační zarážka; 0,25 mm<sup>2</sup>; 5 ks/pás; Tmavě šedá[www.wago.com/279-471](http://www.wago.com/279-471)

## Protective Warning Marker

**Obj. č.: 279-415**

Výstražný kryt; S černým symbolem blesku; Pro 5 svorek; Žlutá

[www.wago.com/279-415](http://www.wago.com/279-415)

## Jumper

**Obj. č.: 249-123**Vodičový můstek; Izolováno; L = 180 mm; Průřez vedení 0,75 mm<sup>2</sup>[www.wago.com/249-123](http://www.wago.com/249-123)**Obj. č.: 249-125**Vodičový můstek; Izolováno; L = 60 mm; Průřez vedení 0,75 mm<sup>2</sup>[www.wago.com/249-125](http://www.wago.com/249-125)**Obj. č.: 249-126**Vodičový můstek; Izolováno; L = 110 mm; Průřez vedení 0,75 mm<sup>2</sup>[www.wago.com/249-126](http://www.wago.com/249-126)**Obj. č.: 249-127**Vodičový můstek; Izolováno; L = 250 mm; Průřez vedení 0,75 mm<sup>2</sup>[www.wago.com/249-127](http://www.wago.com/249-127)**Obj. č.: 279-402**

Příčný můstek; Izolováno; Jmenovitý proud 15 A; Šedá

[www.wago.com/279-402](http://www.wago.com/279-402)**Obj. č.: 279-409**

Příčný můstek ob svorku; Izolováno; Jmenovitý proud 15 A; Šedá

[www.wago.com/279-409](http://www.wago.com/279-409)**Obj. č.: 279-422**

Příčný můstek; Izolováno; Jmenovitý proud 15 A; Žlutozelená

[www.wago.com/279-422](http://www.wago.com/279-422)**Obj. č.: 279-482**

Hřebenový můstek; Izolováno; 2×; IN = IN svorky; Šedá

[www.wago.com/279-482](http://www.wago.com/279-482)**Obj. č.: 279-483**

Hřebenový můstek; Izolováno; 3×; IN = IN svorky; Šedá

[www.wago.com/279-483](http://www.wago.com/279-483)**Obj. č.: 279-490**



Hřebenový můstek; Izolováno; 10x; IN = IN svorky; Šedá

[www.wago.com/279-490](http://www.wago.com/279-490)



**Obj. č.: 279-492**

Hřebenový můstek ob svorku; Izolováno; 2x; IN = IN svorky; Šedá

[www.wago.com/279-492](http://www.wago.com/279-492)



**Obj. č.: 284-414**

Redukční můstek; Izolováno; Z 10/6 mm<sup>2</sup> na 4/2,5/1,5 mm<sup>2</sup>; Jmenovitý proud 15 A; Šedá

[www.wago.com/284-414](http://www.wago.com/284-414)

#### ferrule



**Obj. č.: 216-101**

Dutinka; Objímka na 0,5 mm<sup>2</sup> / AWG 22; Bez plastového límce; Galvanicky pocínováno

[www.wago.com/216-101](http://www.wago.com/216-101)



**Obj. č.: 216-102**

Dutinka; Objímka na 0,75 mm<sup>2</sup> / AWG 20; Bez plastového límce; Galvanicky pocínováno

[www.wago.com/216-102](http://www.wago.com/216-102)



**Obj. č.: 216-103**

Dutinka; Objímka na 1 mm<sup>2</sup> / AWG 18; Bez plastového límce; Galvanicky pocínováno

[www.wago.com/216-103](http://www.wago.com/216-103)



**Obj. č.: 216-201**

Ferrule; Sleeve for 0.5 mm<sup>2</sup> / 20 AWG; insulated; electro-tin plated; white

[www.wago.com/216-201](http://www.wago.com/216-201)



**Obj. č.: 216-202**

Ferrule; Sleeve for 0.75 mm<sup>2</sup> / 18 AWG; insulated; electro-tin plated; gray

[www.wago.com/216-202](http://www.wago.com/216-202)



**Obj. č.: 216-203**

Dutinka; Objímka na 1 mm<sup>2</sup> / AWG 18; S plastovým límcem; Galvanicky pocínováno; Červená

[www.wago.com/216-203](http://www.wago.com/216-203)

**Obj. č.: 216-301**

Dutinka; Objímka na 0,25 mm<sup>2</sup> / AWG 24; S plastovým límcem; Galvanicky pocínováno; Žlutá

[www.wago.com/216-301](http://www.wago.com/216-301)



**Obj. č.: 216-302**

Ferrule; Sleeve for 0.34 mm<sup>2</sup> / 22 AWG; insulated; electro-tin plated; green

[www.wago.com/216-302](http://www.wago.com/216-302)

#### Carrier rail



**Obj. č.: 210-112**

Ocelová nosná lišta; 35 × 7,5 mm; Tloušťka 1 mm; Délka 2 m; Děrovaná; Dle normy EN 60715; Šířka otvorů 25 mm; vzdálenost mezi otvory 36 mm

[www.wago.com/210-112](http://www.wago.com/210-112)



**Obj. č.: 210-113**

Ocelová nosná lišta; 35 × 7,5 mm; Tloušťka 1 mm; Délka 2 m; Neděrovaná; Dle normy EN 60715

[www.wago.com/210-113](http://www.wago.com/210-113)



**Obj. č.: 210-114**

Ocelová nosná lišta; 35 × 15 mm; Tloušťka 1,5 mm; Délka 2 m; Neděrovaná; Podobné EN 60715

[www.wago.com/210-114](http://www.wago.com/210-114)



**Obj. č.: 210-115**

Ocelová nosná lišta; 35 × 7,5 mm; Tloušťka 1 mm; Délka 2 m; Děrovaná; Dle normy EN 60715; Šířka otvorů 18 mm; vzdálenost mezi otvory 25 mm

[www.wago.com/210-115](http://www.wago.com/210-115)



**Obj. č.: 210-118**

Ocelová nosná lišta; 35 × 15 mm; Tloušťka 2,3 mm; Délka 2 m; Neděrovaná; Dle normy EN 60715

[www.wago.com/210-118](http://www.wago.com/210-118)

**Obj. č.: 210-196**

Hliníková nosná lišta; 35 × 8,2 mm; Tloušťka 1,6 mm; Délka 2 m; Neděrovaná; Podobné EN 60715; Stříbrná

[www.wago.com/210-196](http://www.wago.com/210-196)



**Obj. č.: 210-197**



Ocelová nosná lišta; 35 × 15 mm; Tloušťka 1,5 mm; Délka 2 m; Děrovaná; Podobné EN 60715















[www.wago.com/210-197](http://www.wago.com/210-197)

**Obj. č.: 210-198**

Měděná nosná lišta; 35 × 15 mm; Tloušťka 2,3 mm; Délka 2 m; Neděrovaná; Dle normy EN 60715;

[www.wago.com/210-198](http://www.wago.com/210-198)

	Měděná	
	<b>Obj. č.: 210-504</b> Ocelová nosná lišta; 35 × 7,5 mm; Tloušťka 1 mm; Délka 2 m; Děrovaná; Pásově zinkováno; Dle normy EN 60715	<a href="http://www.wago.com/210-504">www.wago.com/210-504</a>
	<b>Obj. č.: 210-505</b> Ocelová nosná lišta; 35 × 7,5 mm; Tloušťka 1 mm; Délka 2 m; Neděrovaná; Pásově zinkováno; Dle normy EN 60715	<a href="http://www.wago.com/210-505">www.wago.com/210-505</a>
	<b>Obj. č.: 210-506</b> Ocelová nosná lišta; 35 × 15 mm; Tloušťka 1,5 mm; Délka 2 m; Neděrovaná; Pásově zinkováno; Podobné EN 60715	<a href="http://www.wago.com/210-506">www.wago.com/210-506</a>
	<b>Obj. č.: 210-508</b> Ocelová nosná lišta; 35 × 15 mm; Tloušťka 1,5 mm; Délka 2 m; Děrovaná; Pásově zinkováno; Podobné EN 60715	<a href="http://www.wago.com/210-508">www.wago.com/210-508</a>
<b>End plate</b>		
	<b>Obj. č.: 279-325</b> Koncová bočnice a separátor; Tloušťka 2 mm; Šedá	<a href="http://www.wago.com/279-325">www.wago.com/279-325</a>
	<b>Obj. č.: 279-326</b> Přepážka; Tloušťka 2 mm; S přesahem; Šedá	<a href="http://www.wago.com/279-326">www.wago.com/279-326</a>
	<b>Obj. č.: 279-328</b> Koncová bočnice a separátor; Tloušťka 2 mm; Oranžová	<a href="http://www.wago.com/279-328">www.wago.com/279-328</a>
	<b>Obj. č.: 279-329</b> Přepážka; Tloušťka 2 mm; S přesahem; Oranžová	<a href="http://www.wago.com/279-329">www.wago.com/279-329</a>
	<b>Obj. č.: 284-334</b> Redukční kryt; Tloušťka 1 mm; Ve spojení s 2-, 3- a 4vodičovými svorkami; Šedá	<a href="http://www.wago.com/284-334">www.wago.com/284-334</a>
	<b>Obj. č.: 284-344</b> Redukční kryt; Tloušťka 1 mm; Ve spojení s 2-, 3- a 4vodičovými svorkami; Oranžová	<a href="http://www.wago.com/284-344">www.wago.com/284-344</a>
<b>Marking accessories</b>		
	<b>Obj. č.: 2009-114</b> WMB Inline; Pro Smart Printer; Na cívce; Flexibilní, 4–4,2 mm; Bez potisku; Možnost naklapnutí; Bílá	<a href="http://www.wago.com/2009-114">www.wago.com/2009-114</a>
	<b>Obj. č.: 2009-114/000-002</b> WMB Inline; Pro Smart Printer; Na cívce; Flexibilní, 4–4,2 mm; Bez potisku; Možnost naklapnutí; Žlutá	<a href="http://www.wago.com/2009-114/000-002">www.wago.com/2009-114/000-002</a>
	<b>Obj. č.: 2009-114/000-005</b> WMB Inline; Pro Smart Printer; Na cívce; Flexibilní, 4–4,2 mm; Bez potisku; Možnost naklapnutí; Červená	<a href="http://www.wago.com/2009-114/000-005">www.wago.com/2009-114/000-005</a>
	<b>Obj. č.: 2009-114/000-006</b> WMB Inline; Pro Smart Printer; Na cívce; Flexibilní, 4–4,2 mm; Bez potisku; Možnost naklapnutí; Modrá	<a href="http://www.wago.com/2009-114/000-006">www.wago.com/2009-114/000-006</a>
	<b>Obj. č.: 2009-114/000-007</b> WMB Inline; Pro Smart Printer; Na cívce; Flexibilní, 4–4,2 mm; Bez potisku; Možnost naklapnutí; Šedá	<a href="http://www.wago.com/2009-114/000-007">www.wago.com/2009-114/000-007</a>
	<b>Obj. č.: 2009-114/000-012</b> WMB Inline; Pro Smart Printer; Na cívce; Flexibilní, 4–4,2 mm; Bez potisku; Možnost naklapnutí; Oranžová	<a href="http://www.wago.com/2009-114/000-012">www.wago.com/2009-114/000-012</a>

	<b>Obj. č.: 2009-114/000-023</b> WMB Inline; Pro Smart Printer; Na cívce; Flexibilní, 4–4,2 mm; Bez potisku; Možnost naklapnutí; Zelená	<a href="http://www.wago.com/2009-114/000-023">www.wago.com/2009-114/000-023</a>
	<b>Obj. č.: 2009-114/000-024</b> WMB Inline; Pro Smart Printer; Na cívce; Flexibilní, 4–4,2 mm; Bez potisku; Možnost naklapnutí; Fialová	<a href="http://www.wago.com/2009-114/000-024">www.wago.com/2009-114/000-024</a>
	<b>Obj. č.: 209-128</b> Adaptér	<a href="http://www.wago.com/209-128">www.wago.com/209-128</a>
	<b>Obj. č.: 209-140</b> Nosič skupinového označení	<a href="http://www.wago.com/209-140">www.wago.com/209-140</a>
	<b>Obj. č.: 209-141</b> Nosič skupinového označení	<a href="http://www.wago.com/209-141">www.wago.com/209-141</a>
	<b>Obj. č.: 209-142</b> Nosič skupinového označení	<a href="http://www.wago.com/209-142">www.wago.com/209-142</a>
	<b>Obj. č.: 209-185</b> Adaptér	<a href="http://www.wago.com/209-185">www.wago.com/209-185</a>
	<b>Obj. č.: 793-4501</b> Popisovací karta WMB; Jako karta; Flexibilní, 4–4,2 mm; Bez potisku; Možnost naklapnutí; Bílá	<a href="http://www.wago.com/793-4501">www.wago.com/793-4501</a>
	<b>Obj. č.: 793-4501/000-002</b> Popisovací karta WMB; Jako karta; Flexibilní, 4–4,2 mm; Bez potisku; Možnost naklapnutí; Žlutá	<a href="http://www.wago.com/793-4501/000-002">www.wago.com/793-4501/000-002</a>
	<b>Obj. č.: 793-4501/000-005</b> Popisovací karta WMB; Jako karta; Flexibilní, 4–4,2 mm; Bez potisku; Možnost naklapnutí; Červená	<a href="http://www.wago.com/793-4501/000-005">www.wago.com/793-4501/000-005</a>
	<b>Obj. č.: 793-4501/000-006</b> Popisovací karta WMB; Jako karta; Flexibilní, 4–4,2 mm; Bez potisku; Možnost naklapnutí; Modrá	<a href="http://www.wago.com/793-4501/000-006">www.wago.com/793-4501/000-006</a>
	<b>Obj. č.: 793-4501/000-007</b> Popisovací karta WMB; Jako karta; Flexibilní, 4–4,2 mm; Bez potisku; Možnost naklapnutí; Šedá	<a href="http://www.wago.com/793-4501/000-007">www.wago.com/793-4501/000-007</a>
	<b>Obj. č.: 793-4501/000-012</b> Popisovací karta WMB; Jako karta; Flexibilní, 4–4,2 mm; Bez potisku; Možnost naklapnutí; Oranžová	<a href="http://www.wago.com/793-4501/000-012">www.wago.com/793-4501/000-012</a>
	<b>Obj. č.: 793-4501/000-014</b> Popisovací karta WMB; Jako karta; Flexibilní, 4–4,2 mm; Bez potisku; Možnost naklapnutí; Hnědá	<a href="http://www.wago.com/793-4501/000-014">www.wago.com/793-4501/000-014</a>
	<b>Obj. č.: 793-4501/000-017</b> WMB marking card; as card; stretchable 4 - 4.2 mm; plain; snap-on type; light green	<a href="http://www.wago.com/793-4501/000-017">www.wago.com/793-4501/000-017</a>
	<b>Obj. č.: 793-4501/000-023</b> Popisovací karta WMB; Jako karta; Flexibilní, 4–4,2 mm; Bez potisku; Možnost naklapnutí; Zelená	<a href="http://www.wago.com/793-4501/000-023">www.wago.com/793-4501/000-023</a>



Obj. č.: 793-4501/000-024

WMB marking card; as card; stretchable 4 - 4.2 mm; plain; snap-on type; violet

[www.wago.com/793-4501/000-024](http://www.wago.com/793-4501/000-024)

---

**assembling**

Obj. č.: 209-106

Držák; K izolované montáži nosných lišt DIN 35; Šedá

[www.wago.com/209-106](http://www.wago.com/209-106)

Obj. č.: 709-153

Krycí profil; Typ 1; Vhodný pro držák krycího profilu typu 1; Délka 1 m; Transparentní

[www.wago.com/709-153](http://www.wago.com/709-153)

---

**General accessories**

Obj. č.: 249-105

Nosič skupinového označení

[www.wago.com/249-105](http://www.wago.com/249-105)

Obj. č.: 280-404

Zkušební adaptér; Šířka 5 mm; Pro zkušební hrot 210-137 (Ø 2,3 mm); Vhodná pro svorky 1,5–4 mm<sup>2</sup>; Šedá
[www.wago.com/280-404](http://www.wago.com/280-404)
**Ke stažení****Documentation****Additional Information**

Technical explanations

03-Apr-2019

pdf  
2,1 MB

Stáhnout

**CAD/CAE-Data****CAD data**

2D/3D Models 279-901

URL

Stáhnout

**CAE data**

EPLAN Data Portal 279-901

Stáhnout

WSCAD Universe 279-901

Stáhnout



## Handling Instructions

### Assembly

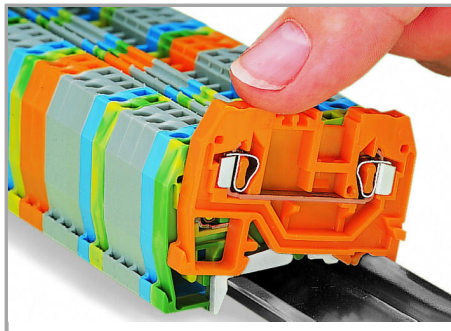

Snapping a terminal block onto the carrier rail.

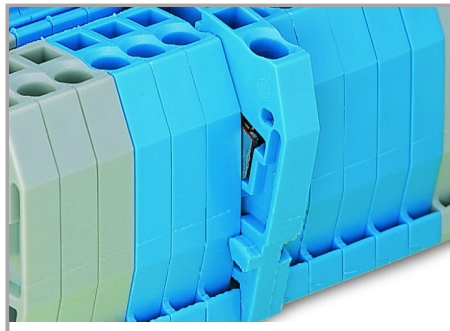

Quick assembly keys prevent reverse mounting.

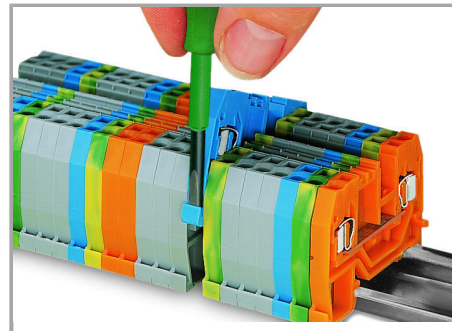

Removing a terminal block from the assembly.

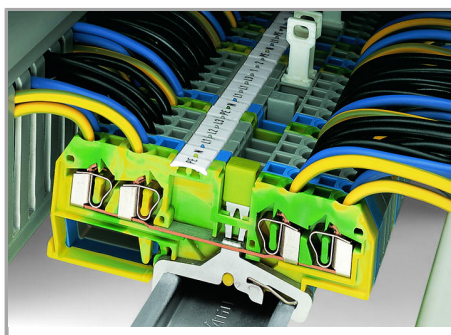

Steel carrier rails are not suited for PEN (ground and N-conductor) applications per EN 60947-7-2 (VDE 0611, Part 3).

### Inserting a conductor

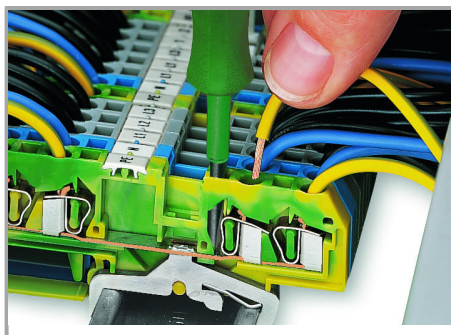

### CAGE CLAMP® connection

Změny vyhrazeny.

Inserting a conductor.  
WAGO Elektro spol. s r. o.  
Rozvodova 1116/36  
143 00 Praha 12 - Modřany  
Tel.: +420 261 090 143  
Email: [info.cz@wago.com](mailto:info.cz@wago.com), [wago-cz@wago.com](mailto:wago-cz@wago.com)

Máte otázky ohledně našich produktů?  
Kdykoli nám zavolejte na číslo +420 261 090 143.

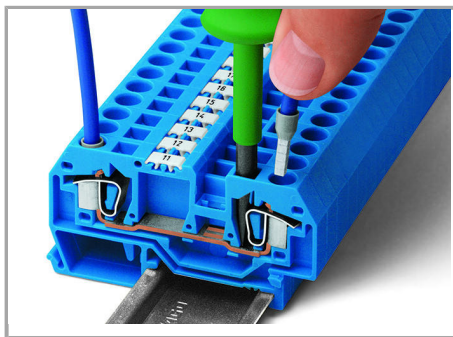

CAGE CLAMP® connection

Inserting a conductor.

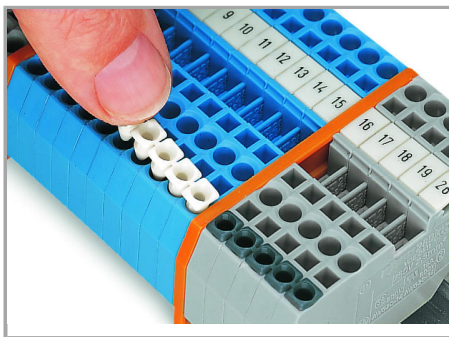

Inserting insulation stops.

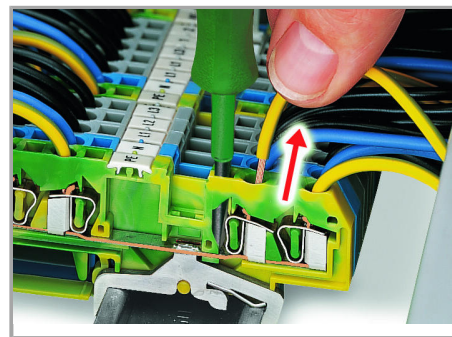

CAGE CLAMP®-Anschluss

Leiter lösen.

With ferruled conductors, it is necessary to use a terminal block one size larger than the conductor's nominal cross-section.

#### Jumpered

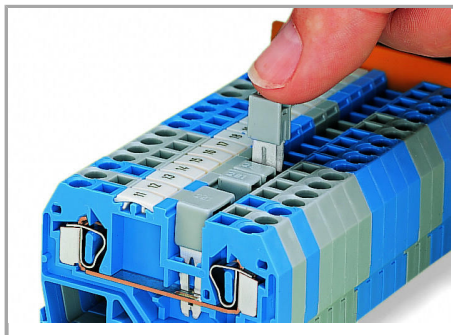

Commoning using an adjacent jumper (280-402).

Push jumper down until fully inserted.



Brücken mit Brückungskämmen  
Brückungskämme bis zum Anschlag  
hinunterdrücken.

Změny vyhrazeny.

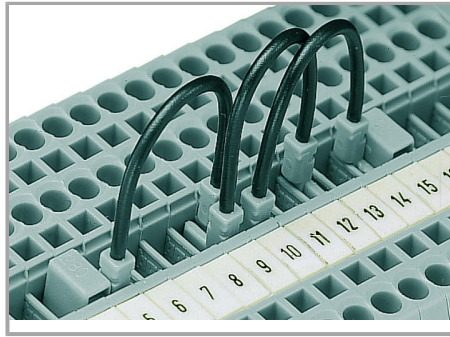

Změny vyhrazeny.

---

WAGO Elektro spol. sr. o.  
Rozvodova 1116/36  
143 00 Praha 12 - Modřany  
Tel.: +420 261 090 143  
Email: [info.cz@wago.com](mailto:info.cz@wago.com), [wago-cz@wago.com](mailto:wago-cz@wago.com)

Máte otázky ohledně našich produktů?  
Kdykoli nám zavolejte na číslo +420 261 090 143.



### Wire jumpers

When installing machines or control systems, it is often necessary to make an additional connection between two terminal blocks that are not next to each other on the rail. In such cases, WAGO's touch-proof, push-in type wire jumpers are the ideal solution.

These jumpers are compatible with the following rail-mount terminal blocks:

- 279 Series (1.5 mm<sup>2</sup>/16 AWG),
- 
- 280/775/780 Series (2.5 mm<sup>2</sup>/14 AWG)
- 
- 281/769/776/777/781 and 880 Series (4 mm<sup>2</sup>/12 AWG)
- 

They are available in three conductor lengths (60, 110 and 250 mm), allowing up to 60 terminal blocks to be commoned depending on their width (see table on the right).

Compared with the 279 Series, the 280/775/780 and 281/776/777/781 Series can also accommodate two wire jumpers, allowing the use of commoning chains. Furthermore, the 280/769/775/780/880 and 281/776/777/781 Series allow both wire jumper and adjacent jumper to be simultaneously plugged into a same terminal block.

Změny vyhrazeny.

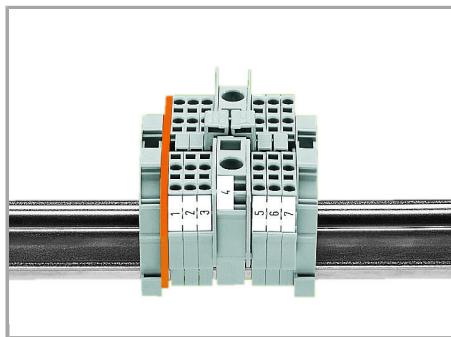
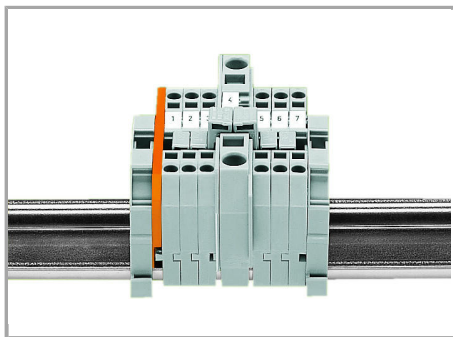

Commoning from 6 mm<sup>2</sup>/10 AWG (282 Series) to 1.5 mm<sup>2</sup>/16 AWG (279 Series) rail-mount terminal blocks via step-down jumpers.

Commoning from 6 mm<sup>2</sup>/10 AWG (282 Series) to 1.5 mm<sup>2</sup>/16 AWG (279 Series) rail-mount terminal blocks via step-down jumpers.

### Testing

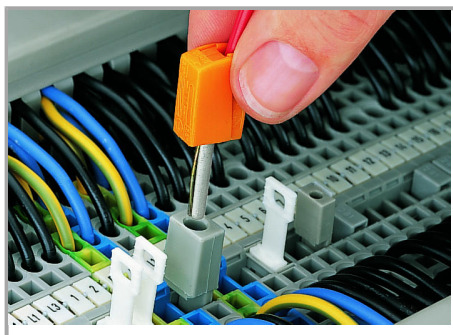

Testing with a test plug

(picture shows 209-170 Test Plug Adapter).

### Cover

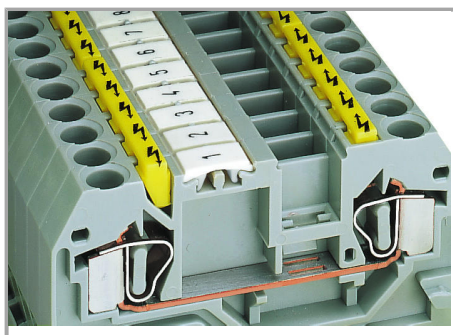

Protective warning markers inserted into the operating slots.  
Změny vyhrazeny.

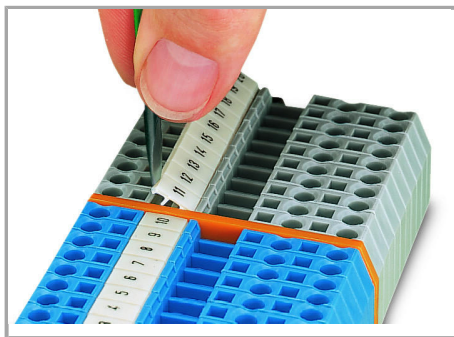

Marking via WMB Multi Marking System.

Změny vyhrazeny.

---

WAGO Elektro spol. sr. o.  
Rozvodova 1116/36  
143 00 Praha 12 - Modřany  
Tel.: +420 261 090 143  
Email: [info.cz@wago.com](mailto:info.cz@wago.com), [wago-cz@wago.com](mailto:wago-cz@wago.com)

Máte otázky ohledně našich produktů?  
Kdykoli nám zavolejte na číslo +420 261 090 143.