



## Hlavní parametry

Řada	TeSys
Označení výrobku	TeSys GV2
Označení přístroje	GV2P
Použití zařízení	Motor
Provedení jednotky spouští	Nadproudová-zkratová

## Doplňěk

Popis pólů	3P
Typ sítě	AC
Kategorie použití	AC-3 podle IEC 60947-4-1 Kategorie A podle IEC 60947-2
Frekvence sítě	50/60 Hz podle IEC 60947-4-1
Upevnění	Clipped on 35 mm symmetrical DIN rail Šroubové na na panel (s 2 x M4 šrouby)
Pracovní poloha	Any position
Výkon motoru (kW)	3 kW při 400/415 V AC 50/60 Hz 5 kW při 500 V AC 50/60 Hz 5,5 kW při 690 V AC 50/60 Hz
Vypínací schopnost	50 kA I <sub>cu</sub> při 500 V AC 50/60 Hz podle IEC 60947-2 100 kA I <sub>cu</sub> při 230/240 V AC 50/60 Hz podle IEC 60947-2 100 kA I <sub>cu</sub> při 400/415 V AC 50/60 Hz podle IEC 60947-2 100 kA I <sub>cu</sub> při 440 V AC 50/60 Hz podle IEC 60947-2 6 kA I <sub>cu</sub> při 690 V AC 50/60 Hz podle IEC 60947-2
[I <sub>cs</sub> ] jmenovitá provozní zkratová vypínací schopnost	100 % při 230/240 V AC 50/60 Hz podle IEC 60947-2 100 % při 440 V AC 50/60 Hz podle IEC 60947-2 100 % při 500 V AC 50/60 Hz podle IEC 60947-2 100 % při 690 V AC 50/60 Hz podle IEC 60947-2 100 % při 400/415 V AC 50/60 Hz podle IEC 60947-2
Typ ovládání	Otočná páčka
[I <sub>n</sub> ] jmenovitý proud	10 A
Jmenovitá hodnota jednotky spouští	6...10 A
Proud zkratové spouště	138 A
[U <sub>e</sub> ] jmenovité pracovní napětí	690 V AC 50/60 Hz podle IEC 60947-2
[U <sub>i</sub> ] jmenovité izolační napětí	690 V AC 50/60 Hz podle IEC 60947-2
[I <sub>th</sub> ] jmenovitý tepelný proud	10 A podle IEC 60947-4-1
[U <sub>imp</sub> ] jmenovité impulzní výdržné napětí	6 kV podle IEC 60947-2
Ztrátový výkon na pól	2,5 W
Mechanická životnost	100000 cykly
Elektrická životnost	100000 cykly pro AC-3 při 440 V
Pracovní rozsah	25 cyk/h
Jmenovitý výkon	Spojité podle IEC 60947-4-1
Připojení - svorky	Screw clamp terminals 2 cable(s) 1...6 mm <sup>2</sup> solid Screw clamp terminals 2 cable(s) 1.5...6 mm <sup>2</sup> flexible without cable end Screw clamp terminals 2 cable(s) 1...4 mm <sup>2</sup> flexible with cable end
Kroutící moment	1.7 N.m on screw clamp terminals
Vhodnost pro bezpečné odpojení	ANO podle IEC 60947-1

Citlivost na fáz.poruchu	ANO podle IEC 60947-4-1
Výška	89 mm
Šířka	45 mm
Hloubka	97 mm

## Životní prostředí

standardy	EN 60204 IEC 60947-1 IEC 60947-2 IEC 60947-4-1 NF C 63-120 NF C 63-650 NF C 79-130 UL 508 VDE 0113 VDE 0660 CSA C22.2
certifikace výrobku	ATEX BV CCC CSA DNV EZU GL LROS (Lloyds register of shipping) RINA TSE UL UL 508 typ E EAC
použití ochrany	TH
stupeň krytí IP	IP20 podle IEC 60529
stupeň ochrany IK	IK04
teplota okolního vzduchu pro provoz	-20...60 °C
teplota okolí pro uskladnění	-40...80 °C
požární odolnost	960 °C podle IEC 60695-2-1
pracovní nadmořská výška	2000 m

## Nabídka udržitelnosti

udržitelný stav nabídky	Výrobek Green Premium
RoHS	Compliant - since 0631 - Schneider Electric declaration of conformity
REACH	Odkaz obsahuje SVHC nad mezní hodnotou - přejít na CaP pro více informací
dokument o ekologickém profilu	Dostupný
instrukce o ukončení životnosti výrobku	Standardní recyklací výrobku

## Contractual warranty

Záruční lhůta	18 měsíců
---------------	-----------

## Thermal-Magnetic Tripping Curves for GV2ME and GV2P

Average Operating Times at 20 °C Related to Multiples of the Setting Current



- 1 3 poles from cold state
- 2 2 poles from cold state
- 3 3 poles from hot state

**Current Limitation on Short-Circuit for GV2ME and GV2P (3-Phase 400/415 V)**

**Dynamic Stress**

$I_{peak} = f(\text{prospective } I_{sc}) \text{ at } 1.05 U_e = 435 \text{ V}$



- 1 Maximum peak current
- 2 24-32 A
- 3 20-25 A
- 4 17-23 A
- 5 13-18 A
- 6 9-14 A
- 7 6-10 A
- 8 4-6.3 A
- 9 2.5-4 A
- 10 1.6-2.5 A
- 11 1-1.6 A
- 12 Limit of rated ultimate breaking capacity on short-circuit of GV2ME (14, 18, 23, and 25 A ratings).

### Thermal Limit on Short-Circuit for GV2P

#### Thermal Limit in kA<sup>2</sup>s in the Magnetic Operating Zone

Sum of  $I^2dt = f$  (prospective Isc) at 1.05 Ue = 435 V

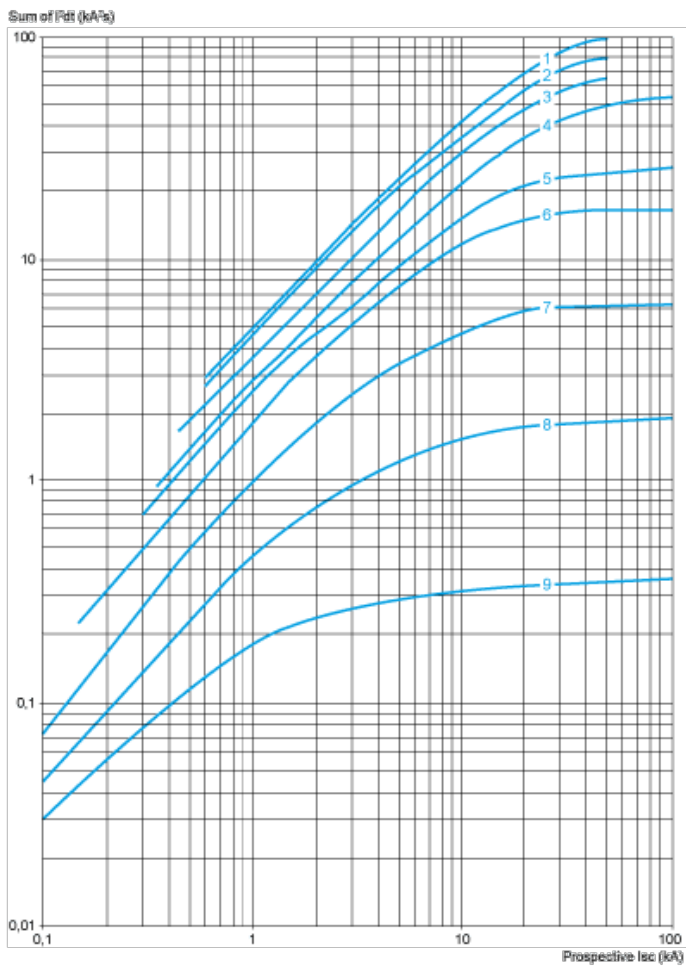

- 1 24-32 A
- 2 20-25 A
- 3 17-23 A
- 4 13-18 A
- 5 9-14 A
- 6 6-10 A
- 7 4-6.3 A
- 8 2.5-4 A
- 9 1.6-2.5 A
- 10 1-1.6 A

**GV2P**

On rail AM1 DE200, ED200 (35 x 15)

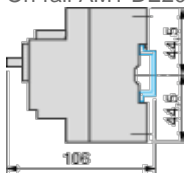

Panel mounted

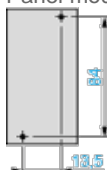

On pre-slotted plate AM1 PA

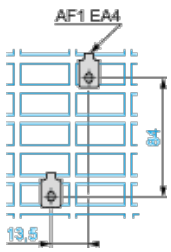

Adapter plate GK2AF01

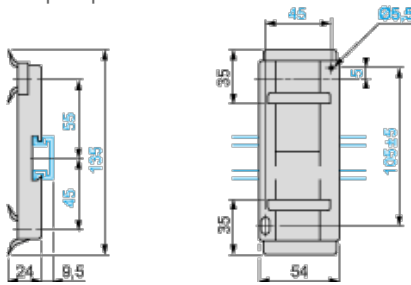

Combination GV2P + TeSys d contactor

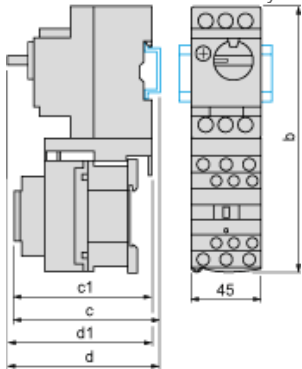

GV2P +	LC1D09...D18	LC1D25 and D32
b	176.4	186.8
c1	100.1	106.4
c	105.6	111.9
d1	95	95
d	100.5	100.5

### Mounting

#### Mounting of External Operator GV2APN01, GV2APN02 or GV2APN04 for Motor Circuit Breakers GV2P

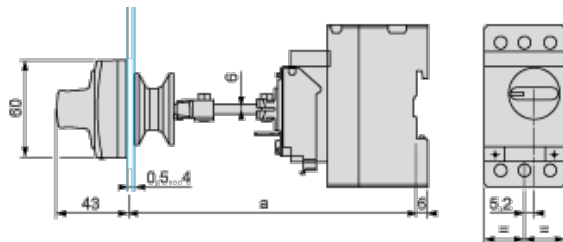

#### Door cut-out

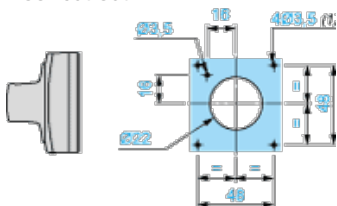

(1) For IP65 only.

#### Mounting of External Operator GVAPH02 for Motor Circuit Breakers GV2P

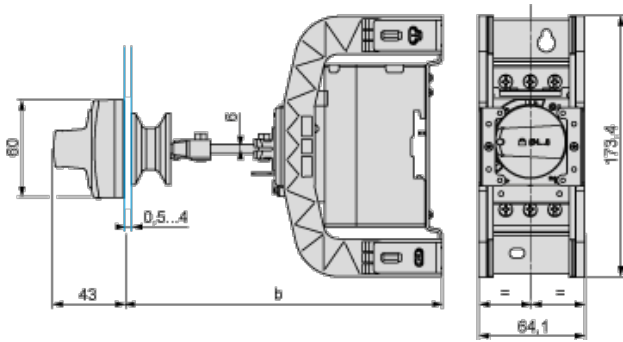

	a		b	
	Minimum	Maximum	Minimum	Maximum
GV2APN..	140	250	–	–
GV2APN.. + GVAPH02	–	–	151	250
GV2APN.. + GVAPK11	250	434	–	–
GV2APN.. + GVAPH02 + GVAPK11	–	–	250	445

Door cut-out

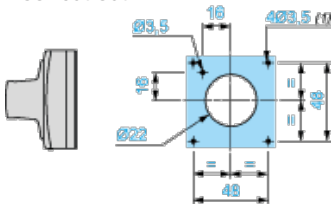

(1) For IP65 only.

GV2P..

