

XUK0ARCTL10

fotoelektrické čidlo XUK - multi - Sn 0..30m -
24..240VAC/DC - kabel 10m



Hlavní parametry

Řada výrobků	OsiSense XU
Název řady	Pro všeobecné použití s více režimy
Typ elektronického snímače	Fotoelektrický snímač
Označení snímače	XUK
Provedení snímače	Kompakt 50 x 50
Detekční systém	Více režimů
Materiál	Plast
Typ výstupního signálu	Diskrétní
Typ napájecího obvodu	AC/DC
Metoda připojení	5 vodičů
Funkce diskrétního výstupu	1 Z nebo 1 V programovatelný
Elektrické připojení	Kabel
Délka kabelu	10 m
Použití výrobku	-
Emise	Infračervené difúzní Infračervené difúzní s potlačením pozadí Infračervené thru beam Červené polarizovaný reflexní
[Sn] jmenovitý dosah snímání	0,28 m difúzní s potlačením pozadí 0,8 m difúzní 4 m polarizovaný reflexní potřebuje reflektor XUZC50 30 m thru beam potřebuje vysílač XUK0ARCTL10T

Doplněk

Materiál rozvaděče	PBT
Materiál čočky	PMMA
Maximální vzdálenost snímání	35 m thru beam 0,28 m difúzní s potlačením pozadí 1,2 m difúzní 5,7 m polarizovaný reflexní
Typ výstupu	Reléový
Přidat na výstupu	Ne, <= 50 mA s ochrana obvodu proti přetížení a zkratu
Izolační materiál vodiče	PvR
Signalizace stavu LED	1 LED (zelená) pro napájecí 1 LED (červená) pro nestabilita 1 LED (žlutá) pro stav výstupu
[Us] jmenovité napájecí napětí	24...240 V AC 24...240 V DC
Meze napájecího napětí	20...264 V AC 20...264 V DC
Spínací proud v mA	3 A (cos φ = 1 pro 0,5 milionu cyklu při 1 provozním cyklu za sekundu při 250 V)
Spínací frekvence	<= 20 Hz
Úbytek napětí	<= 1,5 V (stav sepnuto)
Příkon ve W	3 W AC/DC
Rozsah časového zpoždění	0...10 s monostabilní, prodleva při zapnutí nebo vypnutí (programovatelná) zpoždění
Zpoždění pro první zapnutí	< 300 ms
Zpožděná odezva	< 25 ms
Zpožděné zotavení	< 25 ms
Nastavení	Samoučící
Elektrická životnost	500000 cyklu, cos φ = 1, 60 cyk/min při 250 V

Informace uvedené v této dokumentaci obsahují obecné popisy a technické parametry výrobků. Tato dokumentace nenahrazuje vyhodnocení vhodnosti nebo spolehlivosti výrobku v uživatelské aplikaci a nesmí tak být využívána. Uživatel nebo systémový integrátor nese odpovědnost za provedení odpovídajících a úplných analýz, hodnocení a testování produktů s ohledem na konkrétní aplikaci nebo použití. Schneider Electric Industries SAS ani její dceřinné firmy či pobočky nenesou odpovědnost za nesprávné použití zde obsažených informací.

Hloubka	50 mm
Výška	50 mm
Šířka	18 mm

Životní prostředí

certifikace výrobku	CE CSA UL
teplota okolního vzduchu pro provoz	-25...55 °C
teplota okolí pro uskladnění	-40...70 °C
odolnost proti vibracím	7 gn, amplituda = +/-1,5 mm (f = 10...55 Hz) podle IEC 60068-2-6
odolnost proti otřesům	30 gn (doba trvání = 11 ms) podle IEC 60068-2-27
stupeň krytí IP	IP65 s dvojitou izolací podle IEC 60529

Nabídka udržitelnosti

udržitelný stav nabídky	Výrobek není Green Premium
RoHS	Vyhovuje - od 0903 - Schneider Electric prohlášení o shodě
dokument o ekologickém profilu	Dostupný
instrukce o ukončení životnosti výrobku	Dostupný

Contractual warranty

Záruční lhůta	18 měsíců
---------------	-----------

Dimensions

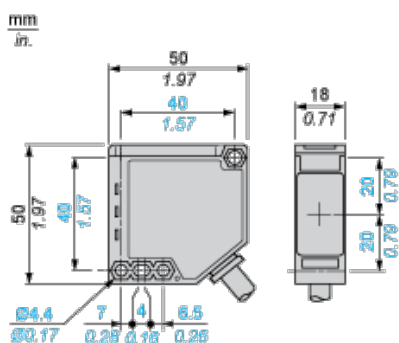

Wiring Schemes

Relay Output

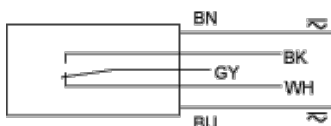

BN : Brown

BU : Blue

BK : Black (NO)

GY : Grey (Relay common)

WH : White (NC)

Detection Curves

With Thru-beam Accessory (Thru-beam)

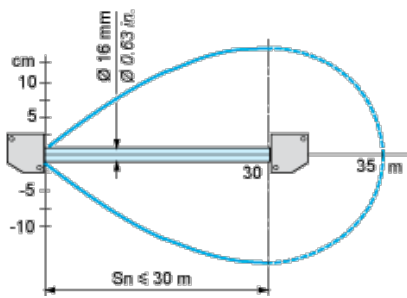

Without Accessory (Diffuse)

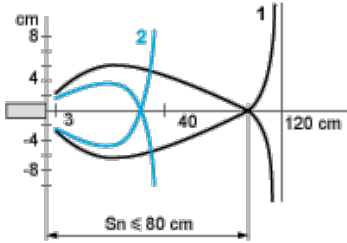

- 1 : White 90%
 - 2 : Grey 18%
- Object 10 x 10 cm

Without Accessory (Diffuse with background suppression)

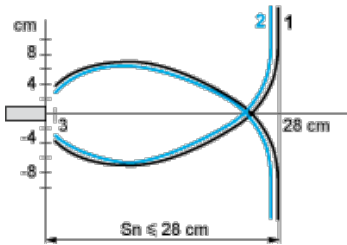

- 1 : White 90%
 - 2 : Grey 18%
- Object 10 x 10 cm

With reflector (Polarised reflex)

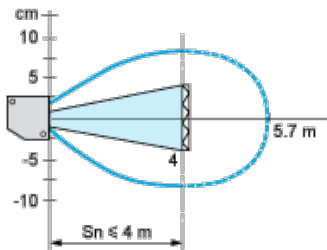

With reflector XUZC50

Variation of Usable Sensing Distance Su (Without accessory, with adjustable background suppression)

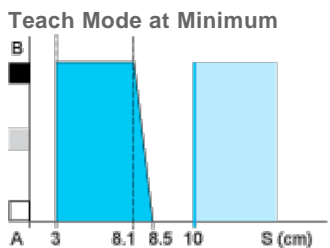

Teach Mode at Maximum

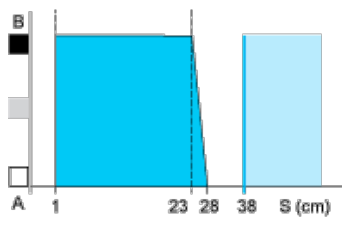

- (1) Black
- (2) Grey
- (3) White
- (4) Sensing range
- (5) Non sensing zone

A-B :Object reflection coefficient

- (1) Black 6%
- (2) Grey 18%
- (3) White 90%
- (4) Sensing range
- (5) Non sensing zone (matt surfaces)