



## Hlavní parametry

Řada výrobků	Zelio Time
Typ produktu nebo součásti	Modulární časové relé
Typ diskretního výstupu	Reléový
Šířka	17,5 mm
Označení přístroje	RE17R
Typ časového zpoždění	A Ac At B Bw C D Di H Ht
Rozsah časového zpoždění	0,1...1 s 1...10 hod 1...10 min 1...10 s 10...100 hod 6...60 min 6...60 s
Jmenovitý výstupní proud	8 A

## Doplňěk

Materiál kontaktu	Bez kadmia
Typ ovládání	Přepínač na přední panel
[Us] jmenovité napájecí napětí	24 V DC 24...240 V AC při 50/60 Hz
Rozsah napětí	0,85...1,1 Us
Frekvence sítě	50...60 Hz (+/- 5 %)
Vstupní napětí	10 V
Připojení - svorky	Šroubové svorky, velikost svorky: 1 x 0,5...1 x 3,3 mm <sup>2</sup> AWG 20...AWG 12 (pevný) bez kabelové koncovky Šroubové svorky, velikost svorky: 2 x 0,5...2 x 2,5 mm <sup>2</sup> AWG 20...AWG 14 (pevný) bez kabelové koncovky Šroubové svorky, velikost svorky: 1 x 0,2...1 x 2,5 mm <sup>2</sup> AWG 24...AWG 14 (ohébný) s kabelovou koncovkou Šroubové svorky, velikost svorky: 2 x 0,2...2 x 1,5 mm <sup>2</sup> AWG 24...AWG 16 (ohébný) s kabelovou koncovkou
Krouticí moment	0,6...1 N.m podle IEC 60947-1
Materiál pláště	Samozhášecí
Opakovatelná přesnost	+/- 0,5 % podle IEC 61812-1
Teplotní odchylka	+/- 0,05 %/°C
Odchylka napětí	+/-0,2 %/V
Přesnost nastavení časového zpoždění	+/- 10 % z plného rozsahu při 25 °C podle IEC 61812-1
Délka impulzu	100 ms s paralelní zátěží typický 30 ms typický
Izolační odpor	100 MΩ při 500 V DC podle IEC 60664-1
Doba resetu	120 ms na vypnutí typický
Koeficient zatížení	100 %
Příkon ve VA	0...32 VA at 240 V AC
Příkon ve W	<= 0,6 W při 24 V DC

Minimální spínací proud	10 mA při 5 V DC
Maximální spínací proud	8 A AC/DC
Maximální spínací napětí	250 V AC
Vypínací schopnost	<= 2000 VA
Pracovní rozsah v Hz	10 Hz
Elektrická životnost	100000 cykly pro odporová zátěž (8 A při 250 V AC maximum)
Mechanická životnost	10000000 cykly
Dielektrická pevnost	2,5 kV 1 mA/1 minuta 50 Hz podle IEC 61812-1
[Uimp] jmenovité impulzní výdržné napětí	5 kV (1,2/50 $\mu$ s)
Zpožděná odezva	< 100 ms
Označení	CE
Povrchová vzdálenost	4 kV/3 podle IEC 60664-1
Data o spolehlivosti bezpečnosti	MTTFd = 296.8 let B10d = 270000
Poloha montáže	Libovolná poloha ve vztahu k normální svislé montážní rovině
Montážní držák	35 mm DIN lišta podle EN/IEC 60715
Místní signalizace	LED ukazatel modulu s krytem v ustáleném stavu: relé zapnuto, neprobíhá časování LED ukazatel modulu s krytem záblesková: probíhá časování (80 % ON a 20 % OFF) LED ukazatel modulu s krytem pulzování: relé vypnuto, neprobíhá časování (kromě funkce Di-D, Li-L) (5 % ON a 95 % OFF)
Hmotnost přístroje	0,07 kg

## Životní prostředí

odolnost proti mikropřerušením	<= 20 ms
standardy	2004/108/EC EN 61000-6-1 EN 61000-6-2 EN 61000-6-3 EN 61000-6-4 IEC 61812-1 2006/95/EC
certifikace výrobku	CSA CULus GL
teplota okolí pro uskladnění	-30...60 °C
teplota okolního vzduchu pro provoz	-20...60 °C
stupeň krytí IP	IP20 (svorkovnice) podle IEC 60529 IP40 (skříňka) podle IEC 60529 IP50 (přední panel) podle IEC 60529
odolnost proti vibracím	20 m/s <sup>2</sup> (f = 10...150 Hz) podle IEC 60068-2-6
odolnost proti otřesům	15 gn (doba trvání = 11 ms) podle IEC 60068-2-27
relativní vlhkost	93 % bez kondenzace podle IEC 60068-2-30
elektromag.kompatibilita	Test odolnosti proti elektrostatickému výboji, v kontaktu při 6 kV podle IEC 61000-4-2 úroveň 3 Test odolnosti proti elektrostatickému výboji, ve vzduchu při 8 kV podle IEC 61000-4-2 úroveň 3 Citlivost na elektromagnetické pole, 80 MHz až 1 GHz při 10 V/m podle IEC 61000-4-3 úroveň 3 Test odolnosti proti rychlým elektrickým přechodovým dějům/rázům, kapacitní propojovací spona při 1 kV podle IEC 61000-4-4 úroveň 3 Test odolnosti proti rychlým elektrickým přechodovým dějům/rázům, přímá při 2 kV podle IEC 61000-4-4 úroveň 3 1,2/50 $\mu$ s test odolnosti proti rázovým vlnám, rozdílový režim při 1 kV podle IEC 61000-4-5 úroveň 3 1,2/50 $\mu$ s test odolnosti proti rázovým vlnám, společný režim při 2 kV podle IEC 61000-4-5 úroveň 3 Rušení RF vedením, 0,15 – 80 MHz při 10 V podle IEC 61000-4-6 úroveň 3 Test odolnosti proti poklesům a výpadkům napětí, 1 cyklus při 0 % podle IEC 61000-4-11 Test odolnosti proti poklesům a výpadkům napětí, 25/30 cyklů při 70 % podle IEC 61000-4-11 Emise vedením a vyzařováním podle EN 55022 třída B

## Nabídka udržitelnosti

udržitelný stav nabídky	Výrobek Green Premium
RoHS	Compliant - since 1650 - Schneider Electric declaration of conformity
REACH	Odkaz neobsahuje SVHC nad mezní hodnotou
dokument o ekologickém profilu	Dostupný
instrukce o ukončení životnosti výrobku	Dostupný

### Contractual warranty

Záruční lhůta	18 měsíců
---------------	-----------

### Width 17.5 mm

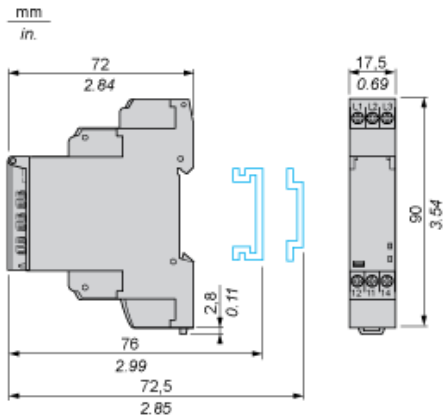

### Internal Wiring Diagram

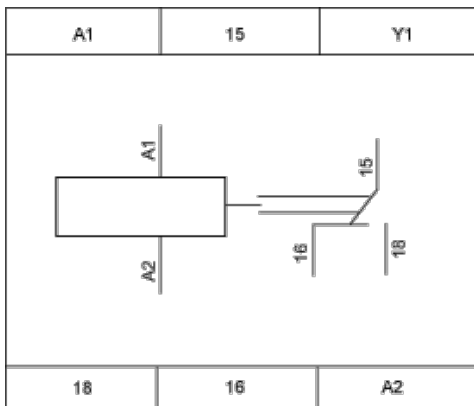

### Wiring Diagram

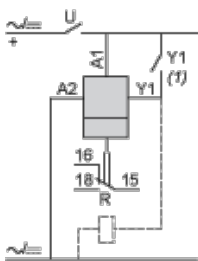

#### 1) Contact Y1:

- | Control for functions B, C, Ac, Bw, Ad, Ah, N, O, W, T, Tt.
- | Partial stop for functions At, Ht and Pt.
- | Function D if Di selected.
- | Not used for functions A, H and P.

### Function A : Power on Delay Relay

### Description

The timing period T begins on energisation. After timing, the output(s) R close(s). The second output can be either timed or instantaneous.

### Function: 1 Output

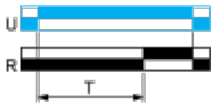

### Function: 2 Outputs

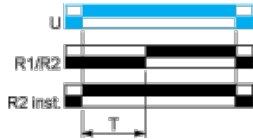

2 timed outputs (R1/R2) or 1 timed output (R1) and 1 instantaneous output (R2 inst.)

## Function Ac : On- and Off-Delay Relay with Control Signal

### Description

After power-up, closing of the control contact C causes the timing period T to start (timing can be interrupted by operating the Gate control contact G). At the end of this timing period, the relay closes.

When control contact C re-opens, the timing T starts.

At the end of this timing period T, the output reverts to its initial position (timing can be interrupted by operating the Gate control contact G).

The second output can be either timed or instantaneous.

### Function: 1 Output

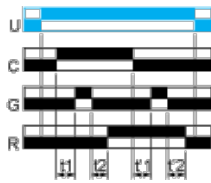

### Function: 2 Outputs

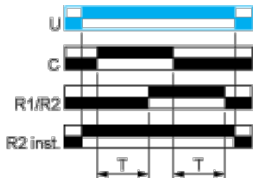

2 timed outputs (R1/R2) or 1 timed output (R1) and 1 instantaneous output (R2 inst.)

## Function At : Power on Delay Relay (Summation) with Control Signal

### Description

After power-up, the first opening of control contact C starts the timing. Timing can be interrupted each time control contact closes. When the cumulative total of time periods elapsed reaches the pre-set value T, the output relay closes.

### Function: 1 Output

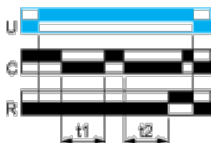

$T = t_1 + t_2 + \dots$

## Function B : Interval Relay with Control Signal

### Description

After power-up, pulsing or maintaining control contact C starts the timing T. The output R closes for the duration of the timing period T

then reverts to its initial state.

**Function: 1 Output**



**Function Bw : Double Interval Relay with Control Signal**

**Description**

On closing and opening of control contact C, the output R closes for the duration of the timing period T.

**Function: 1 Output**



**Function C : Off-Delay Relay with Control Signal**

**Description**

After power-up and closing of the control contact C, the output R closes. When control contact C re-opens, timing T starts. At the end of the timing period, the output(s) R revert(s) to its/their initial state. The second output can be either timed or instantaneous.

**Function: 1 Output**

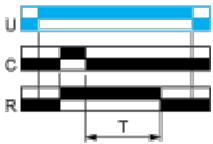

**Function: 2 Outputs**

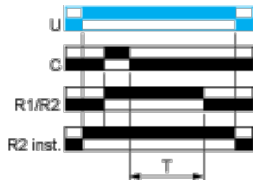

2 timed outputs (R1/R2) or 1 timed output (R1) and 1 instantaneous output (R2 inst.)

**Function D : Symmetrical Flasher Relay (Starting Pulse Off)**

**Description**

Repetitive cycle with two timing periods T of equal duration, with output(s) R changing state at the end of each timing period T. The second output can be either timed or instantaneous.

**Function: 1 Output**

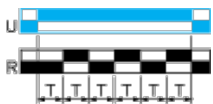

**Function: 2 Outputs**

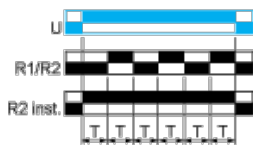

2 timed outputs (R1/R2) or 1 timed output (R1) and 1 instantaneous output (R2 inst.)

**Function Di : Symmetrical Flasher Relay (Starting Pulse On)**

**Description**

Repetitive cycle with two timing periods T of equal duration, with output(s) R changing state at the end of each timing period T. The second output can be either timed or instantaneous.

**Function: 1 Output**

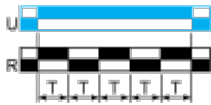

**Function: 2 Outputs**

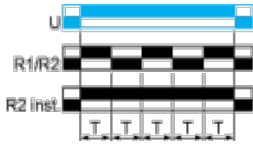

2 timed outputs (R1/R2) or 1 timed output (R1) and 1 instantaneous output (R2 inst.)

**Function H : Interval Relay**

**Description**

On energisation of the relay, timing period T starts and the output(s) R close(s). At the end of the timing period T, the output(s) R revert (s) to its/their initial state. The second output can be either timed or instantaneous.

**Function: 1 Output**



**Function: 2 Outputs**

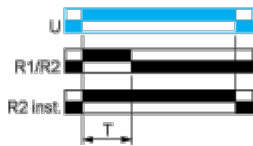

2 timed outputs (R1/R2) or 1 timed output (R1) and 1 instantaneous output (R2 inst.)

**Function Ht : Interval Relay (Summation) with Control Signal**

**Description**

On energisation, the output R closes for the duration of a timing period T then reverts to its initial state.

Pulsing or maintaining control contact C will again close the output R.

Timing T is only active when control contact C is released and so the output R will not revert to its initial state until after a time  $t_1 + t_2 + \dots$

The relay memorises the total, cumulative opening time of control contact C and, once the set time T is reached, the output R reverts to its initial state.

**Function: 1 Output**



$T = t_1 + t_2 + \dots$

**Legend**

- Relay de-energised
- Relay energised
- Output open
- Output closed
- C** Control contact

**G** Gate

**R** Relay or solid state output

**R1/R22** timed outputs

**R2** The second output is instantaneous if the right position is selected  
**inst.**

**T** Timing period

**Ta** - Adjustable On-delay

**Tr** - Adjustable Off-delay

**U** Supply