

NÁVOD K POUŽITÍ

MODEL:

GINEVRA UNO
GINEVRA DUO
DORIS

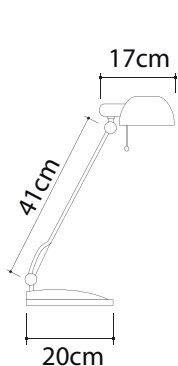

GINEVRA UNO

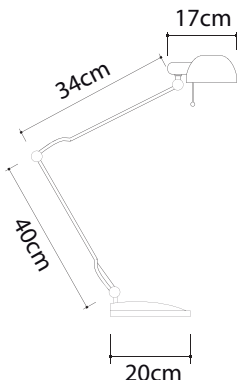

GINEVRA DUO

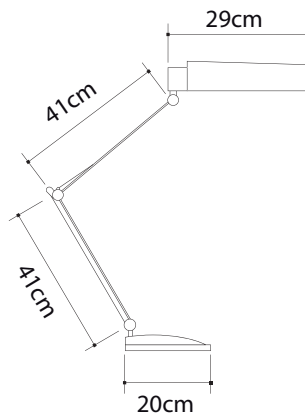

DORIS

CZ:

Děkujeme, že jste si vybrali výrobek firmy PANLUX s.r.o.
Při výměně žárovky se ujistěte, že je stolní lampa odpojená od přívodu.
Demontujte krycí sklo žárovky - povolte šroubky držáku skla, vysuňte sklo a vyměňte žárovku, přišroubujte kryt. Pozor, prasklá žárovka může být ostrá a horká.
Je-li světelný zdroj součástí svítidla, jedná se o startovací zdroj, na který neposkytujeme záruku.
Lampu nerozebírejte, ani se jí nesnažte opravit.
Při mechanickém poškození nemůže být uznána záruka.

SK:

Ďakujeme, že ste si vybrali výrobok firmy PANLUX s.r.o.
Pri výmene žiarovky sa uistite, že je stolná lampa odpojená od elektrickej siete. Demontujte krycie sklo žiarovky – povolte skrutky držiaka skla, vysuňte sklo a vymeňte žiarovku, priskrutkujte kryt. Pozor, prasknutá ak je svetelný zdroj súčasťou svietidla, jedná sa o úvodný svetelný zdroj, na ktorý neposkytujeme záruku. žiarovka môže byť ostrá a horúca.
Lampu nerozoberajte, ani sa ju nesnažte opraviť.
Pri mechanickom poškodení nemôže byť uznaná záruka.

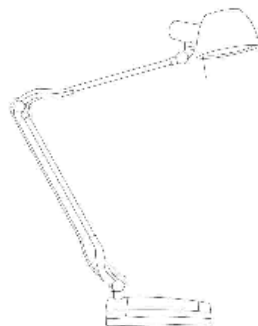

NÁVOD K POUŽITÍ

MODEL:

NEMO
TRIX
PICOLLO
JUNO

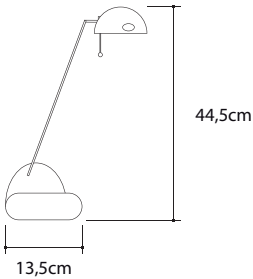

JUNO

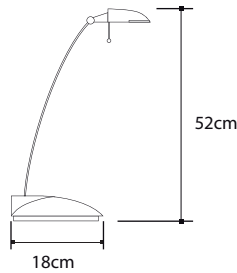

TRIX

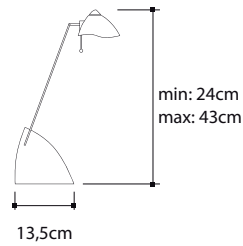

PICOLLO

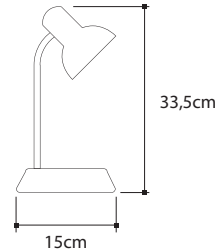

NEMO

ENG:

Thank you for choosing the item of company PANLUX s.r.o.

Before exchanging the lighting sources, make sure that the lamp is disconnected from mains supply.

Disassemble glass cover - loosening the screws of the glass, take it out and exchange the lighting source.

Afterwards fit the glass cover back.

Attention: broken lighting source may be sharp and hot.

If the lighting source is part of the packaging, it is testing lighting source and cannot be claimed in guarantee.

Do not disassemble or repair the lamps.

If the light fixture is mechanically damaged, guarantee cannot be allowed.

ESP:

Gracias, que Usted se ha comprado el producto de compañía PANLUX s.r.o.

Antes de cambiado de la ampolla, se asegure que la lámpara está desconectada de corriente electrico.

Desmonte la cubierta vidria - afloje los tornillos, quitela y cambie la ampolla.

Despues sujete la cubierta atrás. Atencion: ampolla rota puede estar cortante y muy caliente.

Si la ampolla esta entregida con la lámpara, esta intentada para la prueba y no se puede incluir en la garantía.

No demonte ni repare la lámpara.

Si la luminaria esta averiada mecanicamente, la garantía ne estará aceptada.