

XTLINE®

PROFESSIONAL TOOLS



PŮVODNÍ
NÁVOD
K POUŽITÍ

AKUMULÁTOROVÁ ŘETĚZOVÁ MINI PILA



XT102872



CE

Zrozero pro úspěšné projekty.

OBSAH

1. POPIS PRODUKTU
 - 1.1 TECHNICKÉ PARAMETRY
2. ÚVOD
3. PIKTOGRAMY A JEJICH VÝZNAM
4. BEZPEČNOSTNÍ POKYNY
 - 4.1. Elektrická a akumulátorová bezpečnost
 - 4.2. Bezpečnost osob
 - 4.3. Bezpečnost na pracovišti
 - 4.4. Používání a péče o akumulátorové nářadí
 - 4.5. Servis a odpovědnost za vady
 - 4.6. Bezpečnostní pokyny pro akumulátory
 - 4.7. Tipy pro zachování maximální životnosti akumulátoru
 - 4.8. Instalace a vyjmutí akumulátoru
 - 4.9. Nabíjení akumulátoru
 - 4.10. Ukazatel zbývající kapacity akumulátoru
 - 4.11. Ochranný systém zařízení/akumulátoru
 - 4.12. Skladování akumulátoru
5. ZAMÝŠLENÉ POUŽITÍ
6. FUNKČNÍ POPIS
7. SESTAVENÍ A OBSLUHA
 - 7.1. Bezpečnostní pokyny pro práci s Aku řetězovou mini pilou
8. ČIŠTĚNÍ A ÚDRŽBA
9. PŘÍSLUŠENSTVÍ
10. PROHLÁŠENÍ O SHODĚ
11. SEZNAM DÍLŮ
12. TECHNICKÝ ROZKRES
13. O FIRMĚ

1. POPIS PRODUKTU

Změny v technických údajích vyhrazeny. Případné obrázky a nákresy mohou být díky neustálému procesu optimalizace pouze ilustrační. Tiskové chyby vyhrazeny.

1. Lišta
2. Řetěz
3. Horní kryt řetězu
4. Zajišťovací páčka
5. Doraz
6. Kryt pastorku
7. Plocha pro úchop
8. Pojistné tlačítko
9. Hlavní spínač
10. Rukojeť
11. Tlačítko baterie
12. Li-Ion baterie
(není součástí produktu)
13. Ochranný kryt řetězu
14. Stavěcí šroub řetězu
15. Větrací otvory

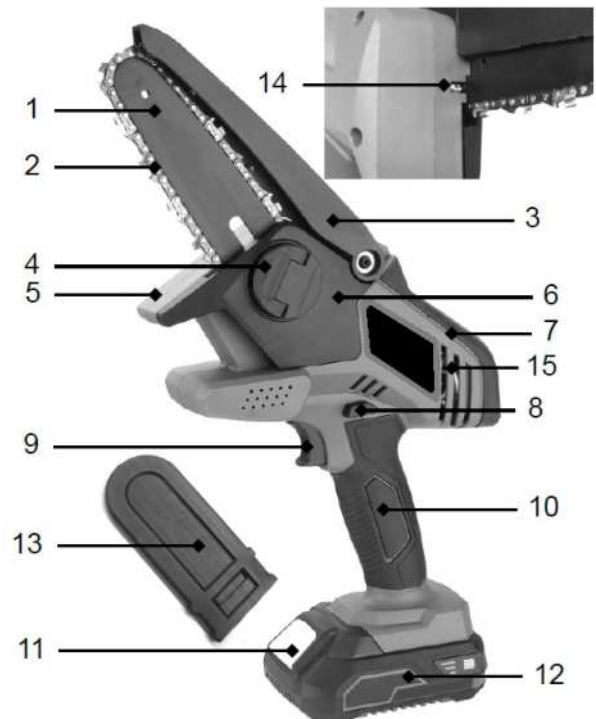

1.1 TECHNICKÉ PARAMETRY

Model	ZCS777-2
Napětí	18 V
Otáčky	5 400 ot/min
Délka lišty	156 mm
Prořez	110 mm
Tloušťka lišty	1,1 mm
Rychlost řetězu	5 m/s
Rozteč řetězu	1/4"
Počet článků řetězu	32
Hmotnost bez baterií	1,4 kg
Krytí	IPX0
Třída ochrany	II
Hladina akustického výkonu (LwA)	102 dB ± 3 dB
Hladina akustického tlaku (LpA)	97 dB ± 3 dB
Vibrace	< 2,2 m/s ² ± 1,5 m/s ²
Typ akumulátoru	Li-Ion

2. ÚVOD

Děkujeme, že jste si vybral/a **Akumulátorovou řetězovou mini pilu** od firmy XTline s.r.o. Těší nás to a věříme, že Vám naše nářadí bude poctivým parťákem pro všechny vaše skvělé projekty!

Tento návod k obsluze obsahuje technická data zařízení, údaje a pokyny pro jeho sestavení, transport a informace týkající se obsluhy a spuštění zařízení. Rovněž slouží jako průvodce pro práci se zařízením a můžete zde najít tipy a triky pro snazší, efektivnější a bezpečnější práci.

Povinností uživatele a obsluhy zařízení je řádně se seznámit s návodem k používání a všemi pokyny, které z tohoto návodu vycházejí. Návod obsahuje důležité informace o bezpečnosti práce, údržbě a je nutné ho považovat za nedílnou součást zařízení. Bezporuchová, bezpečná práce se zařízením a jeho životnost do značné míry závisí na jeho správné a pečlivé údržbě a vhodném zacházení se zařízením.

Návod si pečlivě prostudujte a ujistěte se, že jste dostatečně porozuměli všem bezpečnostním pokynům a varováním. Uchovejte jej na bezpečné místo tak, aby byl v případě potřeby vždy po ruce.

3. PIKTOGRAMY A JEJICH VÝZNAM



- Všeobecné informace a pokyny



- Velmi důležité informace a pokyny



- Pozor! Výstraha! Riziko ohrožení zdraví nebo majetku.



Nebezpečí úrazu elektrickým proudem!



Nebezpečí vzniku požáru!



Nebezpečí zachycení končetin v rotujících částech zařízení!



Nebezpečí výbuchu!



Nebezpečí potřísnění žíravými látkami!



Nebezpečí vážného zranění!



Pozor! Laserové záření!



Používejte ochranu zraku.



Používejte ochranu hlavy.



Používejte ochranu sluchu.



Používejte ochranu obličeje.



Používejte ochranné rukavice.



Používejte vhodnou pracovní obuv.



4. BEZPEČNOSTNÍ POKYNY

4.1 Elektrická a akumulátorová bezpečnost

- Nevhazujte akumulátor/y do ohně. Články mohou explodovat. Pro správnou recyklaci akumulátorů se informujte na místních úřadech.
- Nepokoušejte se akumulátor/y demontovat nebo ničit. Uvolněný elektrolyt je žíravý a může poleptat kůži nebo poranit oči. Při požití je toxický!
- Nenabíjejte akumulátory v dešti, ve vlhkých prostorech a v povětrnostních podmínkách, které jsou v rozporu se správnou a bezpečnou manipulací s akumulátory.
- Nemanipulujte s nabíječkou včetně její elektrické zástrčky a terminálů mokřima rukama.
- Vyhnete se nebezpečným prostředím. Nepoužívejte akumulátorová zařízení v mokřích nebo vlhkých prostorech nebo v dešti. Voda, která vnikne do zařízení, značně zvyšuje riziko úrazu elektrickým proudem.



4.2 Bezpečnost osob

- Při používání elektrického náradí buďte obezřetní, věnujte pozornost tomu, co právě děláte, soustředte se a střízlivě uvažujte. Nepracujte s elektrickým náradím, jste-li unaveni nebo jste-li pod vlivem drog, alkoholu nebo léků. Chvilková nepozornost při používání elektrického náradí může vést k vážnému poranění osob.
- Používejte adekvátní ochranné pomůcky, jako jsou ochranu zraku, sluchu, obličejová maska, štít nebo respirátor, bezpečnostní pracovní obuv s protiskluzovou úpravou, tvrdá pokrývka hlavy, rukavice a vhodný oděv. Vše používejte v souladu s podmínkami bezpečné práce, které snižují nebezpečí poranění osob.
- Vyvarujte se neúmyslného spuštění. Ujistěte se, že je hlavní spínač při zapojování akumulátoru nebo připojení zařízení ke zdroji elektrického napětí vypnutý. Přenášení náradí s prstem na spínači nebo zapojování akumulátoru do zařízení se zapnutým spínačem mohou být příčinou nehod.
- Před spuštěním náradí odstraňte všechny seřizovací nástroje a klíče. Seřizovací nástroj nebo klíč, který ponecháte

přípevněn k otáčející se části elektrického náradí, může být příčinou poranění osob.

- Vždy udržujte stabilní postoj a rovnováhu pro snazší a bezpečnější ovládání zařízení v nepředvídaných situacích.
- Oblékejte se vhodným způsobem. Nenoste volné oděvy ani šperky. Dbejte na to, aby byly vaše vlasy, oděv a rukavice dostatečně daleko od pohybujících se částí zařízení. Volné oděvy, šperky a dlouhé vlasy mohou být zachyceny pohybujícími se částmi a způsobit zranění osob.
- Jsou-li k dispozici prostředky pro připojení zařízení k odsávání a sběru prachu, zajistěte, aby taková zařízení byla připojena a správně používána. Použití těchto zařízení může omezit nebezpečí způsobená vznikajícím prachem.
- Nedovolte, aby znalost práce a zkušenosti nabyté s prací s tímto zařízením vedly k nedodržování bezpečnostních pokynů. Neopatrná manipulace se zařízením může ve zlomku sekundy způsobit vážná zranění.



4.3 Bezpečnost na pracovišti

- Udržujte pracovní prostor v čistotě a dobře osvětlený. Nepořádek a nedostatečné osvětlení pracovního prostředí mohou vést k úrazům.
- Nepracujte s elektrickým náradím v přítomnosti hořlavých kapalin, plynů nebo prachu. Náradí je zdrojem jiskření, při kterém může dojít k vznícení prachu nebo výparů.
- Udržujte další osoby a děti v dostatečné vzdálenosti od zařízení, zatímco je zařízení v provozu a/nebo spuštěné. Ztráta pozornosti může způsobit ztrátu kontroly nad zařízením a vést k zranění osob.



4.4 Používání a péče o akumulátorové náradí

- Používejte pouze nabíječku uvedenou výrobcem. Nabíječka, která je vhodná pro jeden typ akumulátoru může znamenat riziko požáru při použití s jiným akumulátorem.
- Používejte pouze zařízení s pro ně určenými typy akumulátorů. Použití nevhodného akumulátoru může znamenat riziko zranění či požáru.
- Pokud je akumulátor v nečinnosti, udržujte jej v dostatečné vzdálenosti od jiných kovových předmětů, jako jsou sponky, mince, klíče, hřebíky, vruty a dalších malých předmětů, které by mohly zapříčinit propojení jednoho terminálu akumulátoru s druhým. Zkratování

akumulátoru může způsobit popáleniny nebo požár.

- d) Při nevhodné manipulaci může dojít k úniku kapaliny z akumulátoru. Vyhněte se kontaktu s touto kapalinou. V případě, že ke kontaktu s touto kapalinou dojde, omyjte zasažené místo vodou. V případě, že dojde k vniknutí do očí, vyhledejte lékařskou pomoc. Tekutina, která unikne z akumulátoru může způsobit podráždění nebo popáleniny.
- e) Nepoužívejte poškozený nebo jinak upravený akumulátor. Poškozené nebo upravené akumulátory se mohou chovat neočekávaným způsobem, což může mít za následek vznik požáru, výbuchu nebo zranění.
- f) Nevystavujte akumulátor nebo zařízení samotné ohni a vysokým teplotám. Vystavení ohni nebo teplotám přesahujícím 130 °C může způsobit výbuch.
- g) Dodržujte všechny pokyny týkající se nabíjení a nenabíjejte akumulátor mimo teplotní rozpětí stanovené tímto návodem. Nesprávné nabíjení nebo nabíjení mimo stanovené rozpětí teplot může způsobit poškození akumulátoru a zvyšovat riziko vzniku požáru.



4.5 Servis a odpovědnost za vady

- a) Servis vašeho nářadí smí provádět pouze proškolený pracovník stanovený dodavatelem zařízení a za použití originálních náhradních dílů. Tím bude zajištěno zachování bezpečnosti zařízení.
- b) V případě servisu zařízení používejte výhradně originální náhradní díly a dodržujte pokyny v tomto manuálu v kapitole „Údržba“. Použití neoriginálních náhradních dílů či nedodržování pokynů k údržbě mohou způsobit riziko úrazu elektrickým proudem.

Dne 1.1.2014 vstoupil v platnost zákon č. 89/2012 Sb. Firma XTline s.r.o. v souladu s tímto zákonem poskytuje na Vámi zakoupený výrobek odpovědnost za vady po dobu 24 měsíců (u právnických osob 12 měsíců). Reklamace budou posouzeny naším reklamačním oddělením (viz níže) a uznané tyto bezplatně opraví servis firmy XTline s.r.o. Místem pro uplatnění reklamace je prodejce, u kterého bylo zboží zakoupeno. Reklamace, včetně odstranění vady, musí být vyřízena bez zbytečného odkladu, nejpozději do 30 dnů ode dne uplatnění

reklamace, pokud se prodávající s kupujícím nedohodnou jinak. Kupující může uplatnit reklamaci osobně nebo zasláním zboží k reklamaci přepravní službou na vlastní náklady, v bezpečném balení.

Zásilka musí obsahovat reklamovaný výrobek, prodejní dokumenty, podrobný popis závady a kontaktní údaje (zpáteční adresa, telefon). Vady, které lze odstranit, budou opraveny v zákonné lhůtě 30 dnů (dobu lze po vzájemné dohodě prodloužit). Po projevení skryté vady materiálu do 6 měsíců od data prodeje, která nelze odstranit, bude výrobek vyměněn za nový (vady, které existovaly při převzetí zboží, nikoli vzniklé nesprávným používáním nebo opotřebením). Na neodstranitelné vady a vady, které si je kupující schopen opravit sám, lze po vzájemné dohodě uplatnit přiměřenou slevu z kupní ceny. Nárok na reklamaci naopak zaniká, jestliže:

- Byl výrobek používán v jiných podmínkách nebo k jiným účelům, než ke kterým je určen, nebo používáním neoriginálních náhradních dílů, nevhodných nebo nekvalitních maziv apod.
- Byl výrobek poškozen působením vnějších mechanických, teplotních či chemických vlivů.
- Bylo zařízení poškozeno nevhodným skladováním či manipulací.
- Byl výrobek používán nad rámec přípustného zatížení.

Záruka se nevztahuje na příslušenství!

4.6 Bezpečnostní pokyny pro akumulátory

- a) Před použitím akumulátoru si přečtěte všechny pokyny a věnujte pozornost výstražným symbolům na nabíječce, akumulátoru a produktu, který akumulátor využívá.
- b) Nepokoušejte se akumulátor demontovat ani jinak upravovat.
- c) V případě, že dojde k výraznému zkrácení operačního času akumulátoru, ihned jej odstavte. Může dojít k jeho přehřátí a případnému popálení či dokonce výbuchu.
- d) Pokud dojde ke kontaktu elektrolytu akumulátoru s vašimi očima, vypláchněte je čistou vodou a ihned vyhledejte lékařskou pomoc. Hrozí riziko poškození zraku.
- e) Neskladujte zařízení a akumulátor na místech, kde může teplota přesahovat 50 °C (122 °F).

- f) Nepokoušejte se akumulátor spalovat, a to ani v případě, že je značně poškozený či zcela opotřebený. Akumulátor může při kontaktu s ohněm explodovat.
- g) Vyvarujte se pádu akumulátoru na zem nebo jiného mechanického poškození.
- h) Nepoužívejte poškozený akumulátor.
- i) Vyvarujte se zkratování akumulátoru:
 - Nedotýkejte se terminálů akumulátoru jakýmkoliv vodivými materiály.
 - Vyhnete se skladování akumulátoru v jednom obalu spolu s dalšími kovovými předměty, jako jsou hřebíky, mince apod.
 - Nevystavujte akumulátor vodě nebo dešti. Zkratování akumulátoru může způsobit velký průtok elektrického proudu, přehřátí a případné popáleniny a poškození zařízení.
- j) Lithium-iontové akumulátory jsou předmětem legislativy, týkající se požadavků na zacházení s potenciálně nebezpečnými produkty. Pro komerční přepravu třetími stranami nebo dopravními společnostmi je třeba dodržovat speciální požadavky na balení a označení těchto produktů. V rámci přípravy na odeslání tohoto typu zboží je nutné konzultovat detaily týkající se přepravy se specialistou na přepravu nebezpečného materiálu. Rovněž je třeba brát v úvahu případné další detaily v rámci nařízení jednotlivých států. Otevřené kontakty zalepte páskou či chraňte jiným vhodným způsobem a zabalte akumulátor takovým způsobem, aby při přepravě nemohlo dojít k jeho uvolnění a pohybu.
- k) Při likvidaci akumulátoru jej odpojte od zařízení a odevzdejte jej na bezpečné sběrné místo. Dodržujte místní pokyny pro nakládání s takovýmto typem odpadu.
- l) Používejte pouze akumulátory uvedené výrobcem. Používání nekompatibilních akumulátorů může způsobit vznik požáru, nadměrného přehřívání, výbuchu nebo úniku elektrolytu.
- m) V případě, že zařízení není delší dobu používáno, akumulátor z něj vyjměte.

4.7 Tipy pro zachování maximální životnosti akumulátoru

- a) Nabíjte akumulátor před tím, než dojde k jeho úplnému vybití. Pokud si povšimnete poklesu výkonu zařízení, přerušte práci a nechte akumulátor dobít.
- b) Nikdy nenabíjete plně nabitý akumulátor. Přebíjení zkracuje životnost akumulátoru.
- c) Nabíjete akumulátor při pokojové

teplotě v rozmezí 5 °C – 45 °C. Před nabíjením nechte horký akumulátor po nezbytně dlouhou dobu nejprve zchladnout.

- d) Pokud bude akumulátor delší dobu v nečinnosti (6 měsíců a déle), nabíjete jej na 40 - 60% kapacity.

4.8 Instalace a vyjmutí akumulátoru

- a) Před instalací nebo vyjmutím akumulátoru zařízení vždy nejprve vypněte.
- b) Při instalaci a vyjmutí držte zařízení a akumulátor pevně. Pokud nebudete držet akumulátor a zařízení pevně, hrozí jeho vyklouznutí a pád, což může mít za následek poškození zařízení, akumulátoru nebo zranění osob.
- c) Vždy nainstalujte akumulátor do zařízení tak, aby byl zasunut v plné délce. Pokud není upevněn správně, hrozí jeho uvolnění a následný pád ze zařízení, jenž může způsobit zranění obsluhy zařízení či dalších osob.
- d) Nepokoušejte se instalovat akumulátor do zařízení silou. Pokud akumulátor do příslušného slotu nezapadá lehce, není jeho instalace prováděna správně.
- e) Nezapomeňte opětovně uzavřít ochranný kryt prostoru akumulátoru.
- f) Pro vyjmutí vysuňte akumulátor ze zařízení, zatímco držíte stisknuté tlačítko na jeho přední straně.
- g) Pro instalaci akumulátoru zarovnejte lištu na akumulátoru s drážkou v šasi a zasuňte akumulátor na místo. Vložte akumulátor co nejdále je to možné, dokud neuslyšíte cvaknutí.

4.9 Nabíjení akumulátoru

Nová baterie je z výroby již částečně nabita. Avšak před prvním použitím je nutné nabít baterii na její plnou kapacitu, která v prvních nabíjecích cyklech dále postupně roste. Během této fáze doporučujeme vyhnout se prudkému vybíjení až na minimální kapacitu.

Při nabíjení baterie dbejte na hodnoty napětí! Hodnota napětí uvedená na zdroji elektrického napětí se musí shodovat s hodnotou uvedenou na štítku nabíječky. Po připojení nabíječky ke zdroji elektrického napětí se rozsvítí **zelená** LED kontrolka. Vložte baterii do nabíječky. Zelená kontrolka zhasne a rozsvítí se **červená**.

Po úplném nabití baterie **červená** kontrolka zhasne a znovu se rozsvítí **zelená**.

4.10 Ukazatel zbývající kapacity akumulátoru

Stiskněte tlačítko ukazatele kapacity na boční straně baterie. Tři LED kontrolky indikují aktuální stav úrovně nabití baterie, a to následujícím způsobem:

Všechny tři LED kontrolky svítí:

- Baterie je plně nabitá.

Dvě LED kontrolky svítí:

- Baterie je dostatečně nabitá.

Jedna LED kontrolka svítí:

- Nízká úroveň nabití. Nabijte baterii.

Všechny tři LED kontrolky blikají:

- Baterie selhala a je nefunkční. Nefunkční baterii nenabíjejte a vyřadte ji z provozu.

V závislosti na podmínkách užívání a okolní teplotě se skutečná úroveň nabití může lehce lišit od odečtené hodnoty na LED ukazateli.

Světelné kontrolky		Zbývající kapacita
Svítí	Nesvítí	
	Zelená Oranžová Červená	75% - 100%
	Oranžová Červená	25% - 50%
	Červená	10% - 25%

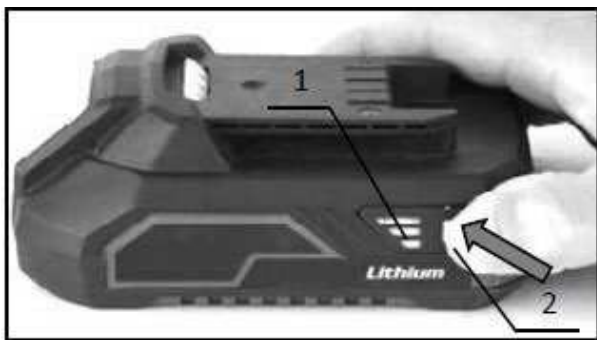

1. LED ukazatel stavu nabití
2. Tlačítko ukazatele stavu nabití

4.11 Ochranný systém zařízení/akumulátoru

Zařízení je vybaveno systémem ochrany akumulátoru. Tento systém automaticky přerušuje dodávku elektrické energie do zařízení pro zajištění delší životnosti akumulátoru. Zařízení přestane automaticky fungovat v následujících situacích:

Ochrana proti přetížení

Se zařízením je zacházeno způsobem, který vyžaduje dodávku nadměrně vysokých hodnot elektrického proudu. V takovéto situaci vypněte zařízení a přerušte pracovní úkon, který přetížení způsobil.

Ochrana proti přehřátí

Pokud dojde k přehřátí zařízení/akumulátoru, zařízení automaticky přestane fungovat. V takovéto situaci nechte před dalším spuštěním zařízení a/nebo akumulátor dostatečně vychladnout.

Ochrana proti úplnému vybití

Pokud je zbývající kapacita akumulátoru příliš nízká, zařízení se nespustí. V takovém případě vyjměte akumulátor a nechte jej nabít.

Akumulátor se nenabíjí

Pokud se akumulátor po vložení do odpovídajícího typu nabíječky nenabíjí, zkontrolujte následující:

- Dotykové napětí
- Správný kontakt mezi terminály baterie a nabíječky

Pro zajištění delší životnosti Li-ion baterie doporučujeme dobít baterii včas, tj. ještě před jejím úplným vybitím. Baterie nechte dobít vždy, když si povšimnete klesajícího výkonu vašeho Aku náradí.

4.12 Skladování akumulátoru

Akumulátor uchovávejte pouze na suchých místech při okolní teplotě v rozmezí 10-30 °C a chraňte jej před přímým slunečním zářením, vlhkostí a mrazem. Akumulátor, který byl uchovávan při teplotě pod 0 °C po dobu delší než 60 minut, by měl být před dalším spuštěním aklimatizován na optimální provozní teplotu. Dlouhodobé skladování akumulátoru pod bodem mrazu nebo časté střídání teplot mohou vést ke snížení výkonu a životnosti článků.

5. ZAMÝŠLENÉ POUŽITÍ

Akumulátorová řetězová mini pila slouží k řezání a dělení měkkého i tvrdého dřevěného materiálu na zahradách a v okolí domů, jako jsou větve, keře a jiné dřeviny. Uplatnění najde i v prořezávce a odvětvování menších stromů a dalších zahradnických činnostech. Pila slouží pro řezání v rovném, přímém směru a je určena výhradně pro domácí použití. Není vhodná pro nepřetržitý, průmyslový provoz.

 Ni-MH Nenakládejte s elektrickým a akumulátorovým
Li-ion zařízením jako s běžným domovním odpadem!

V souladu s evropskými směnicemi o odpadních elektrických a elektronických zařízeních, bateriích a akumulátorech v souladu s národní legislativou musí být všechna elektrická zařízení a baterie nebo bateriové sady, které dosáhly konce své životnosti, shromažďovány odděleně a vráceny do vhodného sběrného zařízení, které dále tyto produkty recykluje způsoby, které jsou šetrné k životnímu prostředí.



6. FUNKČNÍ POPIS

LIŠTA

Lišta (1) slouží k správnému vedení pilového řetězu v přímém, rovném směru.

ŘETĚZ

Pilový řetěz (2) je nástroj osazený řeznými zuby, jehož pohybem po vodící liště (1) dochází k řezání/dělení dřevěného materiálu.

HORNÍ KRYT ŘETĚZU

Lišta (1) osazená řetězem (2) je z horní strany chráněna speciálním pohyblivým krytem (3), který výrazně eliminuje riziko zpětného rázu v případě neopatrné manipulace s přístrojem a výrazně tak zvyšuje jeho celkovou bezpečnost.

ZAJIŠŤOVACÍ PÁČKA

Zajišťovací páčka (4) je určena k snadné montáži/demontáži krytu pastorku (6) a zajištění přístupu do prostoru pastorku z důvodu údržby, čištění nebo seřízení přístroje.

DORAZ

Dorazová plocha (5) představuje maximální prořez, kterého je přístroj schopen dosáhnout.

KRYT PASTORKU

Pastorek a napínací část řetězu jsou chráněny krytem (6), aby nedošlo k nežádoucímu zanesení tohoto prostoru pilinami a dalšími nečistotami.

PLOCHA PRO ÚCHOP

K pevnému úchopu zařízení slouží hlavní rukojeť (10) a také plocha pro úchop (7) na horní straně přístroje. Je tak dosaženo pevnějšího a bezpečnějšího držení a efektivně se značně snižuje riziko vzniku zpětného rázu.

HLAVNÍ SPÍNAČ / POJISTNÉ TLAČÍTKO

K samotnému spuštění přístroje neslouží pouze hlavní spínač (9), ale také postranní pojistné tlačítko (8), které tak plní funkci bezpečnostní pojistky a zabraňuje nechtěnému spuštění.

RUKOJEŤ

Hlavní rukojeť (10) slouží k pevnému a bezpečnému úchopu přístroje. Pogumované, ergonomické prvky zvyšují celkové pohodlí a bezpečnost při manipulaci.

OCHRANNÝ KRYT ŘETĚZU

Ochranný kryt (13) slouží k ochraně řetězu a lišty během transportu a skladování přístroje.

STAVĚCÍ ŠROUB ŘETĚZU

Stavěcí šroub (14) je určen k správnému nastavení napnutí řetězu.

VĚTRACÍ OTVORY

Pro správné chlazení motoru slouží větrací (15) otvory na boční straně přístroje.

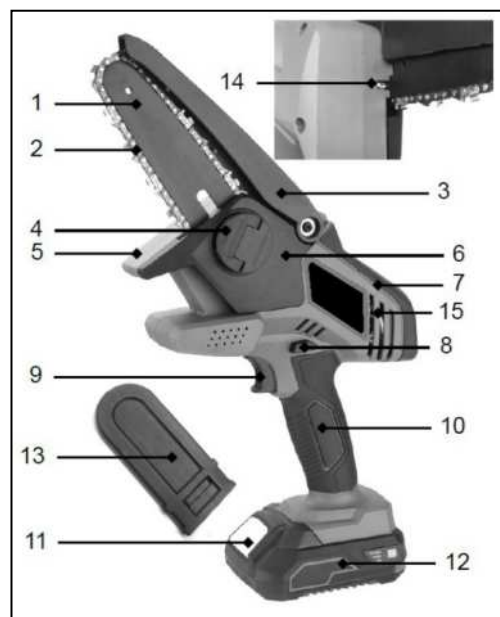

7. SESTAVENÍ A OBSLUHA

INSTALACE A VÝMĚNA BATERIÍ

Pro instalaci baterií postupujte následovně:

- A) Zarovnejte drážky na horní straně baterie s odpovídajícími sloty v patici přístroje a zasuňte mírným tlakem baterii plně do přístroje, až dokud neuslyšíte typický zvuk „cvaknutí“. V tu chvíli je baterie vložena správně.
- B) Chcete-li baterii vyjmout, stiskněte a podržte tlačítko (1) na přední straně baterie (2) a pohybem ven ji vyjměte z přístroje.

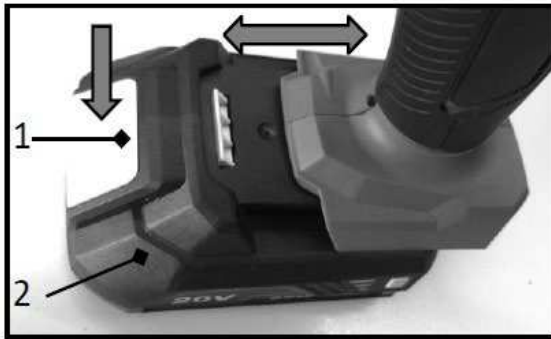

1. Tlačítko baterie
2. Baterie

POZOR!

- Vždy vkládejte baterii do přístroje správným způsobem v plné délce patice. Pokud nebude baterie vložena správně, hrozí její uvolnění a pád z přístroje vedoucí k případnému poškození baterie nebo zranění osob.
- Nikdy nevkładejte baterii do přístroje silou! Pokud se nedaří baterii do přístroje vložit bez problému za použití jen mírného tlaku, není vkládána správně!

HLAVNÍ SPÍNAČ – ZAPNUTÍ / VYPNUTÍ

POZOR!

- Pro větší bezpečnost je tento přístroj vybaven pojistným tlačítkem, které zabraňuje nechtěnému spuštění. **Nikdy** nepoužívejte náradí, které lze spustit pouhým stisknutím hlavního spínače bez předchozího stisknutí pojistného tlačítka. Pokud hlavní spínač nefunguje správně, před dalším používáním přístroje se obraťte na prodejce či náš autorizovaný servis pro sjednání řádné opravy.
- Nikdy žádným způsobem cíleně neupravujte zařízení tak, aby došlo k trvalé fixaci pojistného tlačítka ve stisknuté poloze.
- Před vložením baterie do zařízení vždy zkontrolujte, zda hlavní spínač funguje správně a po uvolnění se vrací zpět do polohy „vypnuto“.
- Nemačkejte hlavní spínač silou bez předchozího stisknutí pojistného tlačítka. Hrozí poškození spínacího mechanismu.

Aby se zabránilo náhodnému stisknutí hlavního spínače (1) a nechtěnému spuštění přístroje, je k dispozici pojistné tlačítko (2). Chcete-li zařízení spustit, stiskněte pojistné tlačítko (2) a následně hlavní spínač (1). Příklad se okamžitě rozběhne maximální rychlostí. Pro jeho zastavení hlavní spínač (1) uvolněte.

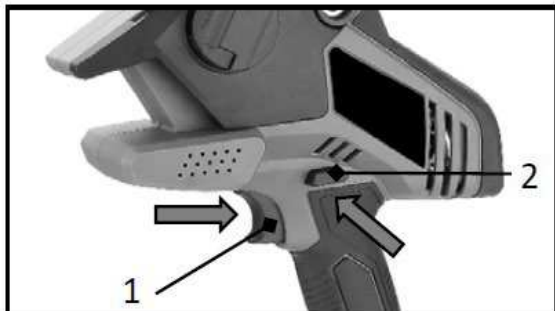

1. Hlavní spínač
2. Pojistné tlačítko

KONTROLA AUTOMATICKÉ BRZDY

Zařízení je vybaveno automatickou brzdou řetězu. Před samotným používáním přístroje se vždy nejprve ujistěte, že tato brzda funguje správně.

Spusťte pilu a po chvíli poté zcela uvolněte hlavní spínač. Řetěz pily se musí po cca **jedné sekundě** zcela zastavit.

POZOR!

- Pokud během tohoto testu nedošlo k úplnému zastavení řetězu po cca jedné sekundě, přestaňte pilu používat a obraťte se na prodejce či naše autorizované servisní středisko.

TIP!

- Test automatické brzdy neprovádějte pouze po zakoupení přístroje, ale v pravidelných intervalech. Můžete tak aktivně předcházet vzniku neočekávaných a nebezpečných situací.

HORNÍ KRYT ŘETĚZU

Tvar ochranného krytu do značné míry eliminuje riziko vzniku **zpětného rázu**.



POZOR!

- Pila je optimálně chráněna proti vzniku zpětného rázu bezpečnostním krytem s ochranou špičky.

Nikdy neodstraňujte bezpečnostní kryt!
Hrozí nebezpečí vážného úrazu!

1. Horní kryt řetězu

INSTALACE A ODSTRANĚNÍ OCHRANNÉHO KRYTU VODICÍ LIŠTY

POZOR!

- Před prováděním jakékoliv údržby, čištění nebo seřízení přístroje se vždy ujistěte, že je tento přístroj vypnutý a byla z něj zcela odstraněna baterie.
- Nedotýkejte se řetězu pily holýma rukama. Při manipulaci s řetězem vždy používejte vhodné rukavice.
- Budte opatrní a při montáži nebo demontáži ochranného lišty dávejte pozor, abyste se prsty nedotkli řetězu pily.

- A) Chcete-li nainstalovat ochranný kryt vodící lišty, zvedněte horní kryt řetězu, opatrně na lištu kryt nasadte a mírně jím zatlačte směrem k přístroji. Posuňte kryt na liště co nejdále to bude možné, až dokud se kryt nedotkne dorazové plochy pily.
- B) Poté uvolněte horní kryt řetězu a nechte jej klesnout na nasazený kryt vodící lišty.
- C) Chcete-li sejmout kryt vodící lišty, postupujte **obráceně**.

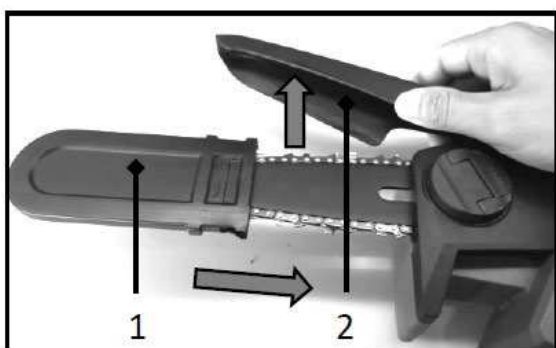

1. Ochranný kryt vodící lišty
2. Horní kryt řetězu



INSTALACE A ODSTRANĚNÍ PILOVÉHO ŘETĚZU

POZOR!

- Řetěz pily a vodící lišta jsou těsně po odstavení ještě horké. Před prováděním jakékoli práce na nástroji je nechte nejprve dostatečně vychladnout.

Pro odstranění pilového řetězu postupujte následovně:

- A) Odklopte zajišťovací páčku (1) směrem nahoru.

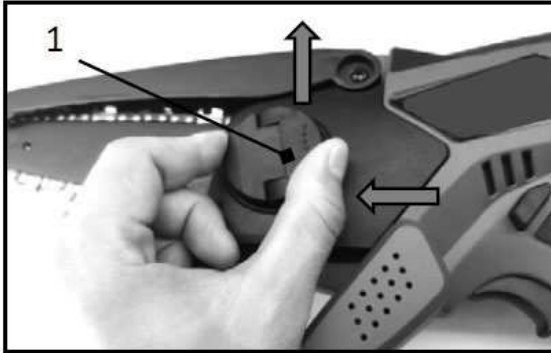

1. Zajišťovací páčka

- B) Otáčejte zajišťovací páčkou proti směru hodinových ručiček, dokud nedojde u úplnému uvolnění krytu pastorku (2).

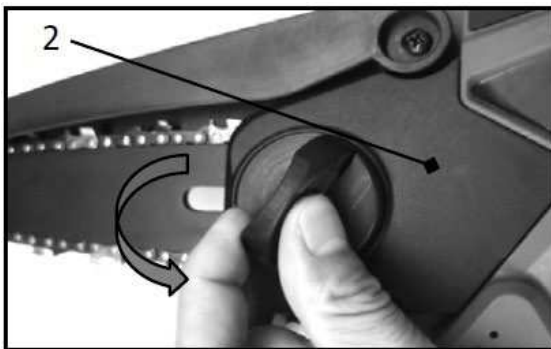

2. Kryt pastorku

- C) Odstraňte uvolněný kryt pastorku, poté z vodící lišty sejměte řetěz, a nakonec odstraňte lištu.

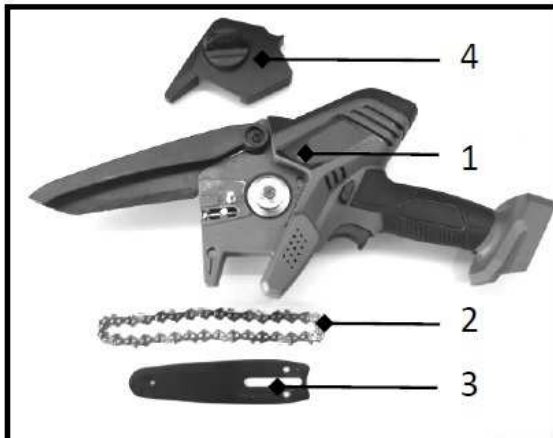

1. Pila
2. Řetěz
3. Vodící lišta
4. Kryt pastorku

Pro instalaci pilového řetězu postupujte takto:

- A) Při instalaci dodržujte správný směr řetězu. Značka přímo na řetězu uvádí správný směr. Nasadte řetěz orientovaný správným směrem na vodící lištu.
B) Nasadte jeden konec řetězu na horní část vodící lišty a druhý konec na pastorek.
C) Vložte vodící lištu se správně nasazeným řetězem do původní polohy na pile.

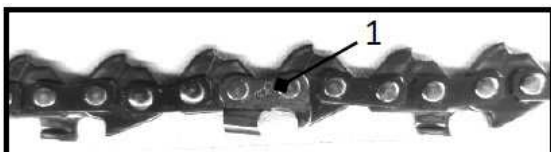

1. Značka
2. Pastorek

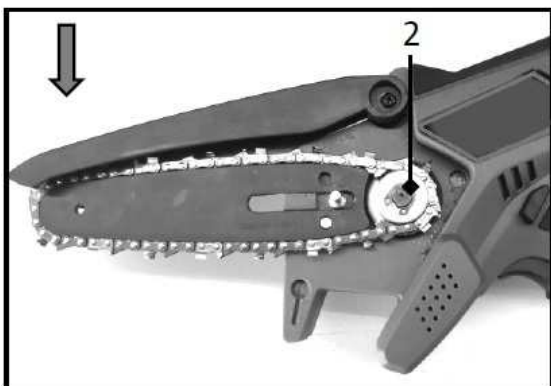

D) Nasadte kryt pastorku zpět na pilu tak, aby došlo k zarovnání dvou prolisů v těle pily (2, 4) s dvěma odpovídajícími prolisy na vnitřní straně krytu pastorku (1, 3).

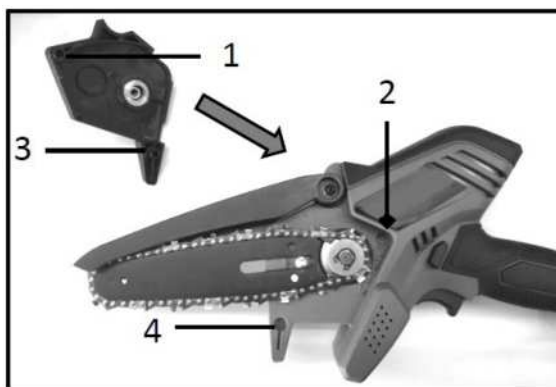

1. Prolis na vnitřní straně krytu
2. Prolis na těle pily
3. Prolis na vnitřní straně krytu
4. Prolis na těle pily

E) Otáčejte zajišťovací páčkou (1) po směru hodinových ručiček, dokud nedojde k pevnému dotažení krytu pastorku. Poté zaklapněte páčku zpět do původní polohy.

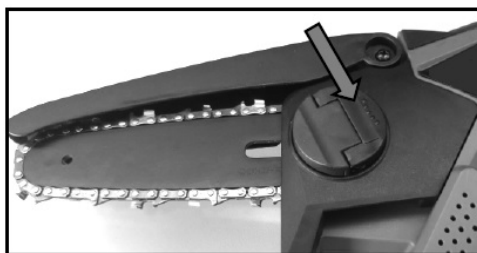
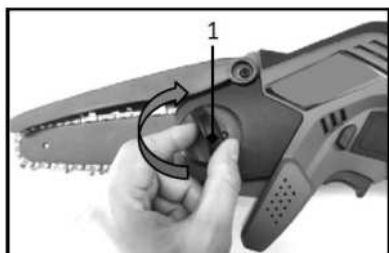

1. Zajišťovací páčka

NASTAVENÍ NAPNUTÍ ŘETĚZU

POZOR!

- Postup montáže nebo demontáže pilového řetězu provádějte na čistém místě bez pilin a dalších nečistot.
- **Pilový řetěz neutahujte příliš!** Příliš vysoké napnutí pilového řetězu může způsobit jeho přetržení, opotřebení vodící lišty nebo poškození stavěcího mechanismu.
- **Pilový řetěz nenechávejte příliš volný!** Nesprávně napnutý řetěz může vyskočit z vodící lišty a způsobit zranění.

V závislosti na časové délce a způsobu používání může dojít k postupnému uvolnění napnutí pilového řetězu. Pravidelně proto kontrolujte správné nastavení a je-li to nutné, před dalším používáním napnutí řetězu vždy upravte. Pro správné nastavení napnutí řetězu postupujte takto:

- A) Odklopte zajišťovací páčku směrem nahoru. Otočte páčkou mírně proti směru hodinových ručiček, aby došlo k uvolnění krytu pastorku.



- B) Použijte šroubovák a otočte stavěcím šroubem ve směru hodinových ručiček pro **dotážení**, otočením proti směru hodinových ručiček **povolte**. Pro kontrolu vhodného napnutí pilového řetězu zatáhněte za řetěz silou asi 1 kg. Pokud je mezi středem spodní strany vodící lišty a pilovým řetězem vzdálenost **3-4 mm** (viz obraz níže), je napnutí nastaveno správně.

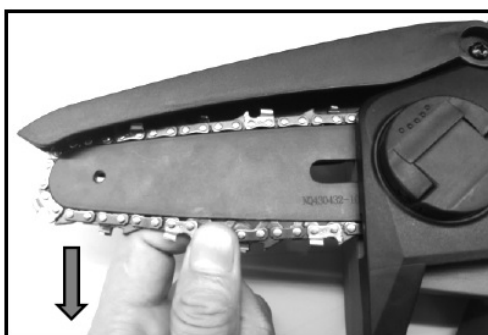
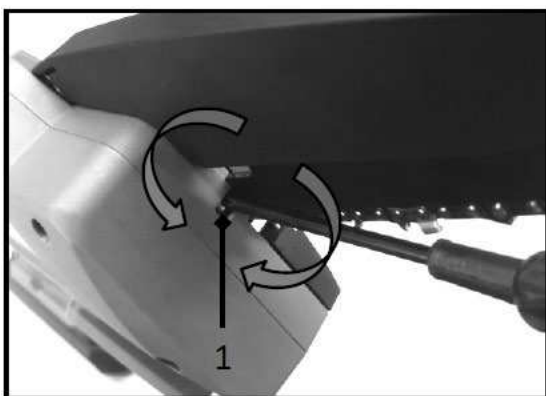

1. Stavěcí šroub

- C) Otáčejte zajišťovací páčkou ve směru hodinových ručiček, dokud není kryt pastorku pevně zajištěn a poté vraťte páčku do původní polohy.

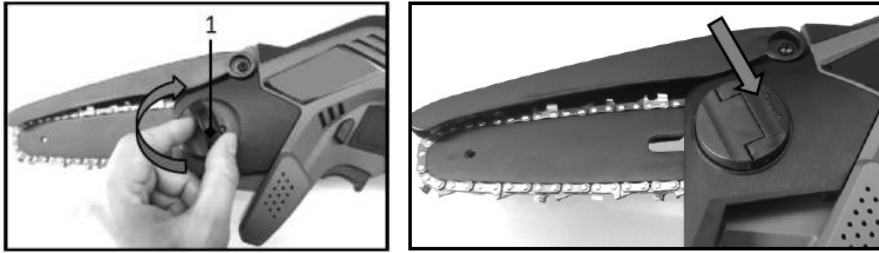

1. Zajišťovací páčka

POZOR! 

- Ujistěte se, že se řetěz na spodní straně lišty neuvolnil a těsně přiléhá. Zkontrolujte, zda je řetěz nasazený správně po celé délce vodicí lišty.

MAZÁNÍ

POZOR! 

- Používejte pouze komerčně dostupné, biologicky odbouratelné řetězové oleje. Nepoužívejte motorový, hydraulický, odpadní olej ani další nevhodné minerální oleje.

Pilový řetěz doporučujeme před každým řezáním promazat. Chcete-li na řetěz aplikovat mazivo, postupujte následovně:

- A) Nejprve uvolněte a demontujte kryt pastorku – viz kapitola *Instalace a odstranění pilového řetězu*.
- B) Použijte olejničku (či jinou nádobu vhodnou k aplikaci mazacího oleje) a naneste dostatečné množství na řetěz, vedení vodicí lišty a pastorek.

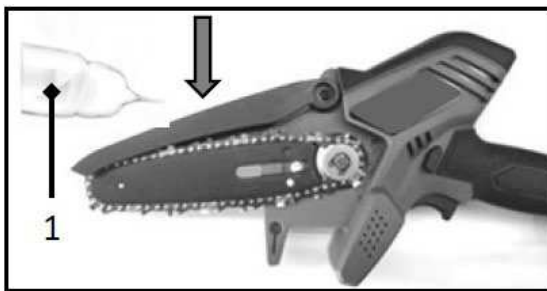

1. Olejnička

POZOR! 

- Vždy nanášejte pouze dostatečné množství mazacího oleje. Snažte se vyhnout situacím, kdy bude olej použit příliš velké či naopak příliš malé množství.

TIP! 

- Pokud začne pila během řezání vydávat „rachotivý“ zvuk, je třeba řetěz promazat.

7.1 BEZPEČNOSTNÍ POKYNY PRO PRÁCI S AKU ŘETĚZOVOU MINI PILOU

POZOR!





- Vždy dodržujte všechna bezpečnostní opatření a před i během obsluhy zařízení se řiďte všemi pokyny, uvedenými v tomto návodu k použití. Nedodržování těchto pokynů může vést k vážnému zranění osob či poškození majetku.
- Před spuštěním zařízení zohledněte okolní podmínky, aktivně předvídejte a vyvarujte se situacím, které by mohly vést ke ztrátě kontroly nad zařízením, poškození majetku nebo zranění osob.

KVALIFIKACE

Pro manipulaci a obsluhu s tímto zařízením není třeba žádná speciální kvalifikace ani proškolení. Je ovšem nutné bez výjimky nastudovat a dodržovat všechny pokyny, uvedené v tomto návodu k použití a všechna další, toho času platná bezpečnostní opatření, spojená s místem, na kterém má být toto zařízení používáno.

Se zařízením smí manipulovat pouze osoby starší **18 let** (pokud není místní legislativou stanoveno jinak), jestliže se tyto osoby nejprve dostatečně seznámili s tímto návodem k použití a plně porozuměli všem jeho pokynům. Osoby mladší 18 let smí s tímto zařízením manipulovat pouze pod dohledem jiné osoby starší 18 let, která byla plně proškolená pro práci se zařízením, a/nebo pokud tyto mladší osoby byly sami proškoleny kvalifikovaným personálem a dosáhly dostatečných znalostí a zkušeností pro práci s tímto zařízením.

ZBYTKOVÁ RIZIKA

-  • Pilový řetěz může způsobit vážná zranění, jako jsou řezné rány nebo odseknutí končetin. Nikdy nesahejte do blízkosti pilového řetězu, je-li zařízení v provozu nebo dokud se po jeho vypnutí řetěz zcela nezastavil.
-  • Používejte adekvátní ochranné pomůcky, jako jsou brýle, obličejové štíty, rukavice, vhodná obuv a oblečení apod.
-  • Nikdy neodstraňujte ochranný kryt pilového řetězu, je-li zařízení v provozu. Může dojít k vážnému zranění.
-  • Před spuštěním zařízení zkontrolujte oblast, na které budete se zařízením manipulovat a odstraňte z této oblasti všechny nebezpečné a nevhodné předměty. Ujistěte se, že jsou všechny komponenty správně nainstalovány a připevněny.
- Nedostatečné osvětlení při práci zvyšuje riziko úrazu. Zajistěte, aby bylo při práci se zařízením pracoviště dostatečně osvětleno.

OBEČNÉ POKYNY PRO PRÁCI S AKU ŘETĚZOVOU MINI PILOU

1. Nikdy ze zařízení neodstraňujte horní kryt řetězu. Hrozí nebezpečí vážného zranění!
2. Nikdy nesahejte do blízkosti horního ochranného krytu a dorazu, je-li zařízení spuštěné.
3. Nikdy nespouštějte zařízení, pokud je řezaný materiál či obrobek v kontaktu s pilovým řetězem. Hrozí riziko vážného zranění v důsledku vniku zpětného rázu. Před kontaktem pilového řetězu s materiálem nechte zařízení dosáhnout jeho maximálních otáček.
4. Před řezáním volných předmětů tyto nejprve dostatečně a bezpečně zajistěte, např. pomocí vhodných svěrek.

5. Před řezáním odstraňte z řezaného materiálu všechny cizí předměty, jako jsou hřebíky, šrouby, vruty, sponky apod.
6. Udržujte všechny části těla a končetiny v bezpečné vzdálenosti od pohybujícího se pilového řetězu.
7. Během řezání držte zařízení pevně oběma rukama za k tomu určené části.
8. Během řezání vždy udržujte pevný a vyvážený postoj. Pokud cítíte, že během řezání nemáte pevný postoj a dostatečnou stabilitu, ihned zařízení vypněte a zaujměte vhodné a bezpečné postavení.
9. Při odřezávání větví dbejte pnutí, které se v dřevinách běžně vyskytuje. Pokud dojde k rychlému uvolnění pnutí dřevěných vláken, může dojít k náhlému mrštění nebo odpružení těchto částí dřevin směrem k obsluze zařízení, což může mít za následek ztrátu kontroly nad zařízením a/nebo vážné zranění osob.
10. Dbejte zvýšené opatrnosti při řezání nebo odřezávání tenkých, štíhlých materiálů, jako jsou části keřů a jiných dřevin, sazenic stromů, dřevnatých částí rostlin apod. Může dojít k zachycení těchto částí v pilovém řetězu a vážnému zranění v důsledku vzniku zpětného rázu.
11. Nikdy zařízením neházejte a chraňte jej před pády na zem.
12. Nezakrývejte větrací otvory zařízení.

POZOR!



- Před spuštěním umístěte doraz pily (1) tak, aby byl v kontaktu s povrchem řezaného obrobku. V opačném případě může dojít k pohybu vodící lišty do strany, což může způsobit zranění obsluhy. Řezaný obrobek prořízněte směrem dolů vždy pouze lehkým tlakem na řetězovou pilu. Nevývíjejte na pilu přílišný tlak.

Pokud není možné obrobek proříznout jedním tahem, lehce zatlačte na rukojeť, pilu trochu přitáhněte zpět a pokračujte, dokud nedojde k úplnému proříznutí obrobku.

1. Doraz
2. Oblast úchopu
3. Větrací otvory

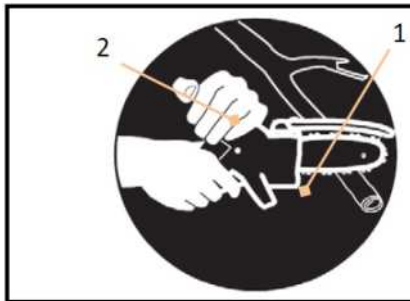

PŘENÁŠENÍ A TRANSPORT



Před přenášením nebo transportem ze zařízení vždy vyjměte akumulátory a poté nasadte kryt vodící lišty.

8. ČIŠTĚNÍ A ÚDRŽBA



POZOR!



- Před kontrolou, skladováním, čištěním nebo prováděním jakékoliv údržby na zařízení se vždy ujistěte, že je baterie ze zařízení vyjmuta.
- Pokud se chystáte zařízení skladovat nebo odstavit mimo provoz, vždy z něho vyjměte baterii a uchovávejte jej na bezpečném místě mimo dosah dětí.
- Při provádění kontroly nebo údržby používejte ochranné rukavice a brýle.

Pro čištění a mechanickou údržbu zařízení nikdy nepoužívejte benzin, ředidla ani jiné prostředky na bázi alkoholu. Může dojít k odbarvení, deformaci nebo prasklinám komponentů.

Pro zajištění bezpečnosti a spolehlivosti produktu smí být veškeré opravy, záruční i pozáruční servis a nutné úkony spojené s údržbou, prováděny pouze autorizovaným servisním střediskem a výhradně za použití originálních náhradních dílů.

BROUŠENÍ ŘETĚZU

Přistupte k nabroušení řetězu, jestliže:

- řezané piliny změnil svůj tvar – jsou velikostně menší, prachové
- pro dokončení řezu je třeba vynaložit větší tlak
- pila neřeže v rovné linii, podřezává
- dochází k nadměrným vibracím

Tupé pilové řetězy by měly být znovu **nabroušeny**. K naostření řetězu použijte vhodnou brusku nebo pilník na řetěz a ujistěte se, že řetěz naostřujete pod úhlem 30°. Případně nechte řetěz nabrousit v autorizovaném servisu (doporučeno). Řetěz pily vždy vyměňte, pokud dojde k takovému poškození, které již nelze mechanicky opravit.

TIP!



- Doporučený pilník pro 1/4" pilový řetěz – **3,2 mm**

ČIŠTĚNÍ VODICÍ LIŠTY

Třísky a piliny se během práce se zařízením běžně hromadí v drážce vodící lišty. Tyto nečistoty mohou ucpat drážku lišty a zhoršit schopnost mazání. Při každém broušení nebo výměně řetězu pily očistěte od třísek, pilin a dalších nečistot.

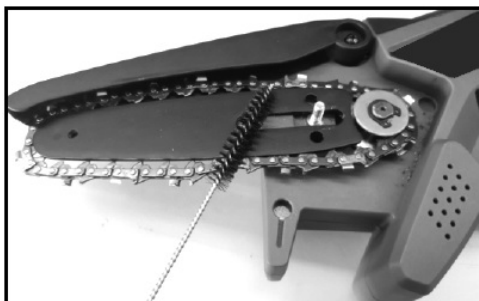

ČIŠTĚNÍ KRYTU PASTORKU

Třísky a piliny se během práce se zařízením běžně hromadí uvnitř krytu a v okolí pastorku. Odstraňte kryt pastorku a řetěz pily a poté očistěte od třísek, pilin a dalších nečistot.



VÝMĚNA PASTORKU

POZOR! 

- Opatřený pastorek může poškodit nový pilový řetěz. V případě poškození nebo přílišného opotřebení pastorku jej nechte vždy vyměnit.

Před montáží nového pilového řetězu zkontrolujte stav pastorku.

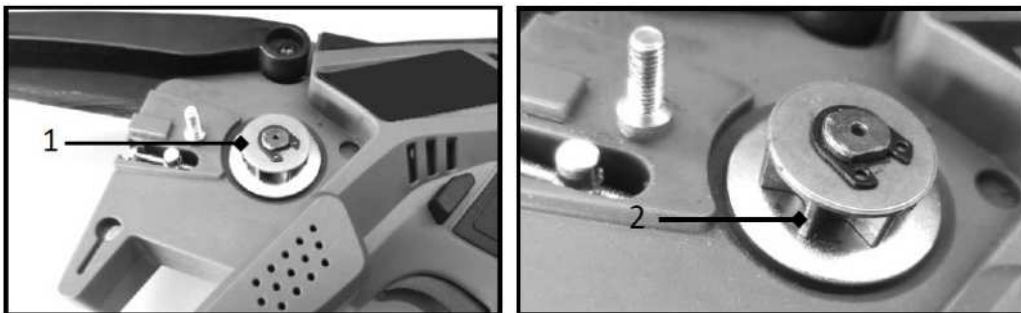

1. Pastorek; 2. Kontrolované části kvůli opotřebení

Při výměně pastorku vždy použijte i nový **pojistný kroužek**.

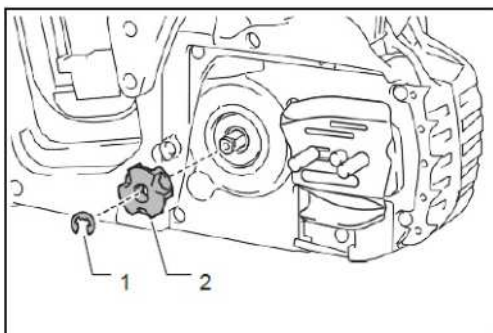

1. Pojistný kroužek
2. Pastorek

POZOR! 

- Ujistěte se, že je pastorek nainstalován správně (viz obrázek vlevo).

SKLADOVÁNÍ

- Před uložením nástroj očistěte. Po sejmutí krytu pastorku odstraňte ze zařízení všechny třísky, piliny a další nečistoty. Uvolněte případné zanešení větracích otvorů.
- Po vyčištění nechte nářadí běžet pár sekund naprázdno, aby se mazivo dostalo rovnoměrně po celém obvodu řetězu pily a vodicí lišty.
- Zakryjte vodicí lištu bezpečnostním krytem.

POKYNY PRO PRAVIDELNOU ÚDRŽBU

Pro zajištění dlouhé životnosti, zabránění poškození a zajištění plné funkčnosti bezpečnostních prvků je nutné pravidelně provádět údržbu. Záruční nároky mohou být uznány pouze tehdy, jsou-li tyto práce prováděny pravidelně a řádně. Neprovádění předepsaných údržbářských prací může vést k nehodám a zraněním! Uživatel řetězové pily nesmí provádět údržbu, která není popsána v tomto návodu k použití. Všechny údržbářské práce neuvedené v tomto návodu k použití smí provádět pouze autorizované servisní středisko.

Položka kontroly / Období		Před spuštěním	Denně	Týdně	Čtvrtletně	Ročně	Před skladováním
Celé zařízení	Kontrola.	✓	-	-	-	-	-
	Čištění.	-	✓	-	-	-	-
	Kontrola v autorizovaném servisu.	-	-	-	-	✓	✓
Pilový řetěz	Kontrola.	✓	-	-	-	-	-
	Broušení, je-li nutné.	-	-	-	-	-	✓
Vodicí lišta	Kontrola.	✓	✓	-	-	-	-
	Demontujte ze zařízení.	-	-	-	-	-	✓
Řetězová brzda	Kontrola funkce.	✓	-	-	-	-	-
	Nechte zkontrolovat pravidelně autorizovaným servisem.	-	-	-	✓	-	-
Hlavní spínač	Kontrola.	✓	-	-	-	-	-
Bezpečnostní tlačítko	Kontrola.	✓	-	-	-	-	-
Šrouby a matice	Kontrola.	-	-	✓	-	-	-

ŘEŠENÍ PROBLÉMŮ

Než požádáte o opravu, proveďte nejprve vlastní kontrolu. Pokud zjistíte problém, který není vysvětlen v návodu k použití, nepokoušejte se náradí rozebírat a opravovat sami. Požádejte autorizované servisní středisko výrobce či dodavatele zařízení, kteří k opravám vždy používají originální náhradní díly.

PROBLÉM	MOŽNÁ PŘÍČINA	ŘEŠENÍ
Zařízení nejde spustit.	Není vložena baterie.	Vložte nabitou baterii.
	Vybitá nebo vadná baterie.	Nabijte, popř. vyměňte baterii
Motor po chvíli sám vypne.	Nízká úroveň nabití baterie.	Nabijte, popř. vyměňte baterii
Motor nedosahuje max. otáček	Baterie je vložena nesprávně.	Vložte baterii dle pokynů v tomto návodu.
	Klesá úroveň nabití baterie.	Nabijte, popř. vyměňte baterii
	Řídící jednotka nepracuje správně.	Nechte zařízení opravit pověřeným servisem.
Pilový řetěz je nedostatečně promazán.	Na vodící liště/řetězu chybí olej.	Doplňte olej dle pokynů v návodu.
Nadměrné vibrace: - zařízení ihned vypněte!	Uvolněná vodící lišta nebo řetěz.	Upravte správné dotažení vodící lišty a napnutí řetězu.
	Řídící jednotka nepracuje správně.	Nechte zařízení opravit pověřeným servisem.

9. PŘÍSLUŠENSTVÍ

Kup si naše příslušenství!

Použití jakéhokoli neoriginálního příslušenství nebo nástavců třetích stran může představovat riziko zranění osob nebo poškození majetku. Používejte příslušenství nebo nástavce pouze k uvedenému účelu. Pokud potřebujete pomoci s dalšími podrobnostmi ohledně vhodného příslušenství, požádejte prodejce nebo výrobce tohoto zařízení.

Následující položky sice nemusí být součástí balení, ale mohly by se vám hodit:

- Li-Ion baterie a nabíječky
- Náhradní pilové řetězy, vodící lišty a kryty

10. PROHLÁŠENÍ O SHODĚ



ES PROHLÁŠENÍ O SHODĚ

Podle zák. č. 22/1997 Sb., § 13, ve znění změn vydaných ve sbírce zákonů.



ZAŘÍZENÍ (VÝROBEK) NÁZEV:	ŘETĚZOVÁ AKU MINI PILA.
TYP:	XT102872
PROVEDENÍ (JINÁ SPECIFIKACE):	
EVIDENČNÍ - VÝROBNÍ ČÍSLO:	
VÝROBCE	
NÁZEV:	XTline s.r.o.
ADRESA:	Průmyslová 2054, 59401 Velké Meziříčí
IČ:	26246937
DIČ CZ:	26246937

prohlašuje výhradně na vlastní zodpovědnost, že níže uvedené zařízení splňuje všechna příslušná ustanovení předmětných předpisů Evropského společenství:

EU 2006/42/EU - NV č. 176/2008 Sb., o technických požadavcích na strojní zařízení, ve znění NV č. 170/2011 Sb., NV č. 229/2012 Sb. a NV č. 320/2017 Sb.

EU 2014/35/EU - NV č. 118/2016 Sb., o harmonizaci právních předpisů členských států týkajících se dodávání elektrických zařízení určených pro používání v určitých mezích napětí na trh

EU 2014/30/EU - NV č. 117/2016 Sb., o harmonizaci právních předpisů členských států týkajících se elektromagnetické kompatibility

EU 2015/863/EU - NV č. 481/2012 Sb., kterou se mění příloha II směrnice Evropského parlamentu a Rady EU 2011/65/EU, RoHS o omezení používání některých nebezpečných látek v elektrických a elektronických zařízeních

EU 86/594/EHS, 2000/14/EU, 2005/88/EU - NV č. 9/2002 Sb., kterým se stanoví technické požadavky na výrobky z hlediska emisí hluku, ve znění NV č. 342/2003 Sb. a NV č. 198/2006 Sb. a příslušným předpisům a normám, které z těchto nařízení (směrnic) vyplývají.

POPIS	FUNKCE
KONSTRUKCE, ELEKTROINSTALACE A MECHANICKÉ POHONY	ZAŘÍZENÍ SLOUŽÍ K DĚLENÍ DŘEVNÍHO MATERIÁLU.

Seznam použitých technických předpisů a harmonizovaných norem

CSN EN ISO 12100; Bezpečnost strojních zařízení - Všeobecné zásady pro konstrukci - Posouzení rizika a snižování rizika; 2011-06-01
CSN EN ISO 14118; Bezpečnost strojních zařízení - Zamezení neočekávanému spuštění; 2018-12-01
CSN EN ISO 13857; Bezpečnost strojních zařízení - Bezpečné vzdálenosti k zamezení dosahu do nebezpečných prostorů horními a dolními končetinami; 2022-09-01
CSN EN 1005-3+A1; Bezpečnost strojních zařízení - Fyzická výkonnost člověka - Část 3: Doporučené mezní síly pro obsluhu strojních zařízení; 2009-04-01
CSN EN ISO 13854; Bezpečnost strojních zařízení - Nejmenší mezery k zamezení stlačení části lidského těla; 2021-01-01
CSN EN ISO 14120; Bezpečnost strojních zařízení - Ochranné kryty - Obecné požadavky pro konstrukci a výrobu pevných a pohyblivých ochranných krytů; 2017-01-01
CSN EN ISO 20607; Bezpečnost strojních zařízení - Návod k používání - Obecné principy pro návrh; 2021-01-01
CSN ISO 3864-1; Grafické značky - Bezpečnostní barvy a bezpečnostní značky - Část 1: Zásady navrhování bezpečnostních značek a bezpečnostního značení; 2012-12-01
CSN ISO 3864-3; Grafické značky - Bezpečnostní barvy a bezpečnostní značky - Část 3: Zásady navrhování grafických značek pro použití v bezpečnostních značkách; 2012-12-01
CSN EN ISO 13850; Bezpečnost strojních zařízení - Funkce nouzového zastavení - Zásady pro konstrukci; 2017-01-01
CSN EN 62321-1; Stanovení některých látek v elektrotechnických výrobcích - Část 1: Úvod a přehled; 2014-01-01
CSN EN 50581; Technická dokumentace k posuzování elektrických a elektrotechnických výrobků z hlediska omezení nebezpečných látek; 2013-06-01
CSN EN ISO 3744; Akustika - Určování hladin akustického výkonu a hladin akustické energie zdrojů hluku pomocí akustického tlaku - Technická metoda pro přibližně volné pole nad odrazivou rovinou; 2011-04-01
CSN EN ISO 11200; Akustika - Hluk vyzářovaný stroji a zařízeními - Návod pro používání základních norem pro určování hladin emisního akustického tlaku na stanovišti obsluhy a dalších stanovených místech; 2015-01-01
CSN EN ISO 5349-1; Vibrace - Měření a hodnocení expozice vibracím přenášeným na ruce - Část 1: Všeobecné požadavky; 2002-09-01
CSN EN ISO 5349-2; Vibrace - Měření a hodnocení expozice vibracím přenášeným na ruce - Část 2: Praktický návod pro měření na pracovním místě; 2002-09-01
CSN EN 60335-1 ed. 2; Elektrické spotřebiče pro domácnost a podobné účely - Bezpečnost - Část 1: Všeobecné požadavky; 2003-05-01
CSN EN 60335-1 ed. 3; Elektrické spotřebiče pro domácnost a podobné účely - Bezpečnost - Část 1: Obecné požadavky; 2012-09-01
CSN EN 60335-1; Bezpečnost elektrických spotřebičů pro domácnost a podobné účely. Část 1: Všeobecné požadavky; 1997-03-01
CSN EN 62841-1; Elektromechanické ruční nářadí, přenosné nářadí a žací a zahradní stroje - Bezpečnost - Část 1: Obecné požadavky; 2016-05-01
CSN EN 55014-1 ed. 4; Elektromagnetická kompatibilita - Požadavky na spotřebiče pro domácnost, elektrické nářadí a podobné přístroje - Část 1: Emise; 2017-10-01
CSN EN 55014-2 ed. 2; Elektromagnetická kompatibilita - Požadavky na spotřebiče pro domácnost, elektrické nářadí a podobné přístroje - Část 2: Odolnost - Norma skupiny výrobků; 2017-11-01
CSN EN IEC 55014-1 ed. 5; Elektromagnetická kompatibilita - Požadavky na spotřebiče pro domácnost, elektrické nářadí a podobné přístroje - Část 1: Emise; 2021-09-01
CSN EN IEC 55014-2 ed. 3; Elektromagnetická kompatibilita - Požadavky na spotřebiče pro domácnost, elektrické nářadí a podobné přístroje - Část 2: Odolnost - Norma skupiny výrobků; 2021-09-01
CSN EN ISO 11681-2; Lesnické stroje - Bezpečnostní požadavky a zkoušení přenosných řetězových pil - Část 2: Řetězové pily pro vyvívání stromů; 2012-08-01

Zvolený postup posuzování shody

Posouzení shody za stanovených podmínek. Zákon č. 22/1997 Sb., ve znění změn, § 12 odst. 3, písm. a)
 Dle přílohy č. II k nařízení vlády č. 176/2008 Sb. bod A

Jméno, adresu a identifikační číslo notifikované osoby, která provedla ES přezkoušení typu a číslo certifikátu ES přezkoušení typu.

Na uvedené zařízení se nevztahuje povinné přezkoušení typu autorizovanou zkušebnou.
 Osoba pověřená kompletací technické dokumentace dle přílohy č. VII k nařízení vlády č. 176/2008 Sb. bod A:
 Ing. Petr Vrána, kancelář - 61400 Brno, Proškovo nám. 21

Údaje o totožnosti osoby oprávněné vypracovat prohlášení jménem výrobce nebo jeho oprávněného zástupce a její podpis.

místo:	Velké Meziříčí	Jméno:	Michal Duben	Funkce:	jednatel	Podpis:	
datum:	2022-11-30						



DECLARATION OF CONFORMITY
DECLARATION DE CONFORMITE
KONFORMITÄTSERKLÄRUNG

ENGLAND



FRANCE

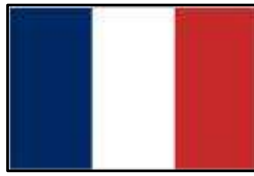

DEUTSCHLAND



XTLINE S.R.O.
59401 VELKÉ MEZIŘÍČÍ, PRŮMYSLOVÁ 2054
CZECH REPUBLIC

declare that the product	déclarer que le produit	erklären, dass das Produkt
complies with the relevant EC Directives:	est conforme aux directives communautaires pertinentes:	entspricht den einschlägigen EG-Richtlinien:
Technical requirements for machinery- 2006/42/EU - Low Voltage- 2014/35/EU - Electromagnetic compatibility- 2014/30/EU - The technical requirements for products in terms of noise emissions- 86/594/EHS, 2000/14/EU, 2005/88/EU - RoHS - Restriction on the use of certain hazardous substances in electrical and electronic equipment- 2015/863/EU - CE mark- 93/68/EEC -	Exigences techniques pour les machines- 2006/42/EU - Low Voltage- 2014/35/EU - compatibilité électromagnétique- 2014/30/EU - Les exigences techniques pour les produits en termes d'émissions sonores- 86/594/EHS, 2000/14/EU, 2005/88/EU - RoHS - Restriction sur l'utilisation de certaines substances dangereuses dans les équipements électriques et électroniques- 2015/863/EU - marque CE- 93/68/EEC -	Technische Anforderungen für Maschinen- 2006/42/EU - Low Voltage- 2014/35/EU - Elektromagnetische Verträglichkeit- 2014/30/EU - Die technischen Anforderungen an Produkte in Bezug auf Lärmemissionen- 86/594/EHS, 2000/14/EU, 2005/88/EU - RoHS - Beschränkung der Verwendung bestimmter gefährlicher Stoffe in Elektro- und Elektronikgeräten- 2015/863/EU - CE-Zeichen- 93/68/EEC -
Conformity assessment carried out by an authorized laboratory. The certificate number.	Évaluation de la conformité effectuée par un laboratoire agréé. Le numéro de certificat.	Konformitätsbewertung durchgeführt von einem autorisierten Labor aus. Die Zertifikat-Nummer.
The device is not subject to the type testing	Le dispositif est pas soumis à l'essai de type	Das Gerät ist nicht abhängig von der Typprüfung
European standards	normes européennes	Europäische Normen
EN ISO 12100; Safety of machinery - General principles for design - Risk assessment and risk reduction, 2011-06-01 EN ISO 14118; Safety of machinery - Prevention of unexpected start-up, 2018-12-01 EN ISO 13857; Safety of machinery - Safety distances to prevent hazard zones being reached by upper and lower limbs, 2022-09-01 EN 1005-3+A1; Safety of machinery - Human physical performance - Part 3: Recommended force limits for machinery operation, 2009-04-01 EN ISO 13854; Safety of machinery - Minimum gaps to avoid crushing of parts of the human body, 2021-01-01 EN ISO 14120; Safety of machinery - Guards - General requirements for the design and construction of fixed and movable guards, 2017-01-01 EN ISO 20607; Safety of machinery - Instruction handbook - General drafting principles, 2021-01-01 ISO 3864-1; Graphical symbols - Safety colours and safety signs - Part 1: Design principles for safety signs and safety markings, 2012-12-01 ISO 3864-3; Graphical symbols - Safety colours and safety signs - Part 3: Design principles for graphical symbols for use in safety signs, 2012-12-01 EN ISO 13850; Safety of machinery - Emergency stop function - Principles for design, 2017-01-01 EN 62321-1; Determination of certain substances in electrotechnical products - Part 1: Introduction and overview, 2014-01-01 EN 50581; Technical documentation for the assessment of electrical and electronic products with respect to the restriction of hazardous substances, 2013-06-01 EN ISO 3744; Acoustics - Determination of sound power levels and sound energy levels of noise sources using sound pressure - Engineering methods for an essentially free field over a reflecting plane, 2011-04-01 EN ISO 11200; Acoustics - Noise emitted by machinery and equipment - Guidelines for the use of basic standards for the determination of emission sound pressure levels at a work station and at other specified positions, 2015-01-01 EN ISO 5349-1; Mechanical vibration - Measurement and evaluation of human exposure to hand-transmitted vibration - Part 1: General requirements, 2002-09-01 EN ISO 5349-2; Mechanical vibration - Measurement and evaluation of human exposure to hand-transmitted vibration - Part 2: Practical guidance for measurement at the workplace, 2002-09-01 EN 60335-1 ed. 2; Household and similar electrical appliances - Safety - Part 1: General requirements, 2003-05-01 EN 60335-1 ed. 3; Household and similar electrical appliances - Safety - Part 1: General requirements, 2012-09-01 EN 60335-1; Safety of household and similar electrical appliances. Part 1: General requirements, 1997-03-01 EN 62841-1; Electric motor-operated hand-held tools, transportable tools and lawn and garden machinery - Safety - Part 1: General requirements, 2016-05-01 EN 55014-1 ed. 4; Electromagnetic compatibility - Requirements for household appliances, electric tools and similar apparatus - Part 1: Emission, 2017-10-01 EN 55014-2 ed. 2; Electromagnetic compatibility - Requirements for household appliances, electric tools and similar apparatus - Part 2: Immunity - Product family standard, 2017-11-01 EN IEC 55014-1 ed. 5; Electromagnetic compatibility - Requirements for household appliances, electric tools and similar apparatus - Part 1: Emission, 2021-09-01 EN IEC 55014-2 ed. 3; Electromagnetic compatibility - Requirements for household appliances, electric tools and similar apparatus - Part 2: Immunity - Product family standard, 2021-09-01 EN ISO 11681-2; Machinery for forestry - Portable chain-saw safety requirements and testing - Part 2: Chain-saws for tree service, 2012-08-01		
Declares that the (product) complies with all relevant provisions of this Directive	Déclare que le (produit) est conforme à toutes les dispositions pertinentes de la présente directive	Erklärt, dass das (Produkt) mit allen einschlägigen Bestimmungen dieser Richtlinie entsprechen,
Person authorized to complete the technical documentation (according to Annex No. VII point A):	Personne autorisée à remplir la documentation technique (conformément à l'annexe n° VII, point A):	Person, die zur Vervollständigung der technischen Dokumentation befugt ist (gemäß Anhang Nr. VII Punkt A):
AKPTESTING - Ing. Petr Vrána, 614 00 BRNO, Proškovo nám. 21, ČESKÁ REPUBLIKA		
number of technical documentation:	nombre de documents techniques:	Anzahl der technischen Dokumentation:
	BCW 99 - 6438	
Identification of the person empowered to draw up the declaration on behalf of the manufacturer or his authorized representative and its signature.	Identification de la personne habilitée à établir la déclaration au nom du fabricant ou de son mandataire et sa signature.	Identifizierung der Person, die befugt ist, die Erklärung im Namen des Herstellers oder seines Bevollmächtigten und dessen Unterschrift zu erstellen.

2022-11-30

11. SEZNAM DÍLŮ

	CZ	SK	PL	EN
1	Kryt rukojeti	Kryt rukoväte	Obudowa	Handle bottom cover
2	Pružina pojistného tlačítka	Pružina poistného tlačidla	Sprężyna przełącznika	Switch spring
3	Pojistné tlačítko	Poistné tlačidlo	Przełącznik	Push button
4	Těsnění pastorku	Tesnenie pastorka	Uszczelka koła	Sprocket gasket
5	Pastorek (7 zubů)	Pastorok (7 zubov)	Koło zębate (7 zębów)	7-tooth sprocket
6	Pojistný kroužek (typ-B)	Poistný krúžok (typ-B)	Pierścień SEEGERA	Circlip for shaft - type B
7	Sestava krytu pastorku	Zostava krytu pastorka	Zespół pokrywy koła zębatego	Side cover assembly
701	Zajišťovací páčka	Zaisťovacia páčka	Dźwignia blokująca	Rotating plate
702	Přítlačná deska páčky	Prítlačná doska páčky	Płyta dociskowa dźwigni	Pressing plate
703	Kryt pastorku	Kryt pastorka	Oslona zębatki	Side cover
704	Pojistný kroužek (typ-A)	Poistný krúžok (typ-A)	Pierścień SEEGERA	Circlip for shaft - type A
705	Přítlačná manžeta	Prítlačná manžeta	Uszczelka	Pressure sleeve
8	Kryt vodící lišty	Kryt vodiacej lišty	Oslona prowadnicy	Saw sleeve
9	Vodící lišta	Vodiaca lišta	Prowadnica	Guide plate
10	Řetěz	Reťaz	Łańcuch	Chain
11	Napínací mechanismus	Napínací mechanizmus	Mechanizm napinający	Tension assembly
1101	Stavěcí šroub	Stavacia skrutka	Śruba ustalająca	Cross panhead screw
1102	Napínací čep	Napínací čap	Kołek napinający	Tension pin
12	Šroub (PZ)	Skrutka (PZ)	Śruba (PZ)	Cross panhead tapping screw
13	Těsnění	Tesnenie	Uszczelka	Gasket
14	Horní kryt řetězu	Horný kryt reťaze	Górna osłona łańcucha	Protective cover
15	Torzni pružina	Torzna pružina	Sprężyna	Torsion spring
16	Pouzdro šroubu	Puzdro skrutky	Trzpień	Shaft sleeve
17	Sestava převodovky	Zostava prevodovky	Skrzynia biegów	Big gear assembly
1701	Ložisko (609-2RS)	Ložisko (609-2RS)	Łożysko (609-2RS)	Ball bearing (609-2RS)
1702	Velký převod	Veľký prevod	Koło zębate	Big gear
1703	Hřídel	Hriadel'	Wrzeciono	Output shaft
1704	Ložisko (6000RZ)	Ložisko (6000RZ)	Łożysko (6000RZ)	Ball bearing (6000RZ)
18	Řídící deska	Riadiaca doska	Mocowanie akumulatora	Shell plate
19	Sestava motoru	Zostava motora	Zespół silnika	Motor gear assembly
1901	Převod motoru	Prevod motora	Wałek zębaty	Motor gear
1902	Ložisko (699-2RS)	Ložisko (699-2RS)	Łożysko (699-2RS)	Ball bearing (699-2RS)
1903	Šroub s osazením	Skrutka s osadením	Śruba dociskowa	Cross panhead shoulder screw
1904	Motor	Motor	Silnik	Motor
20	Pružina hlavního spínače	Pružina hlavného spínača	Sprężyna wyłącznika głównego	Trigger spring
21	Hlavní spínač	Hlavný spínač	Wyłącznik główny	Trigger
22	Mikrospínač	Mikrospínač	Mikro przełącznik	Microswitch
23	Indukce	Indukcia	Cewka	Square inductance
24	Stent	Stent	Interfejs akumulatora	Stent
25	Olejníčka (přísl.)	Olejnička (přísl.)	Olej	Accessory - oil bottle
26	Šroubovák (přísl.)	Skrutkovač (přísl.)	Wkrętak	Cross screwdriver
27	Šroub malý (TRX)	Skrutka malá (TRX)	Mała śruba (TRX)	Cross TRX panhead tapping screw
28	Šroub velký (TRX)	Skrutka velká (TRX)	Duża śruba (TRX)	Cross TRX panhead tapping screw

12. TECHNICKÝ ROZKRES

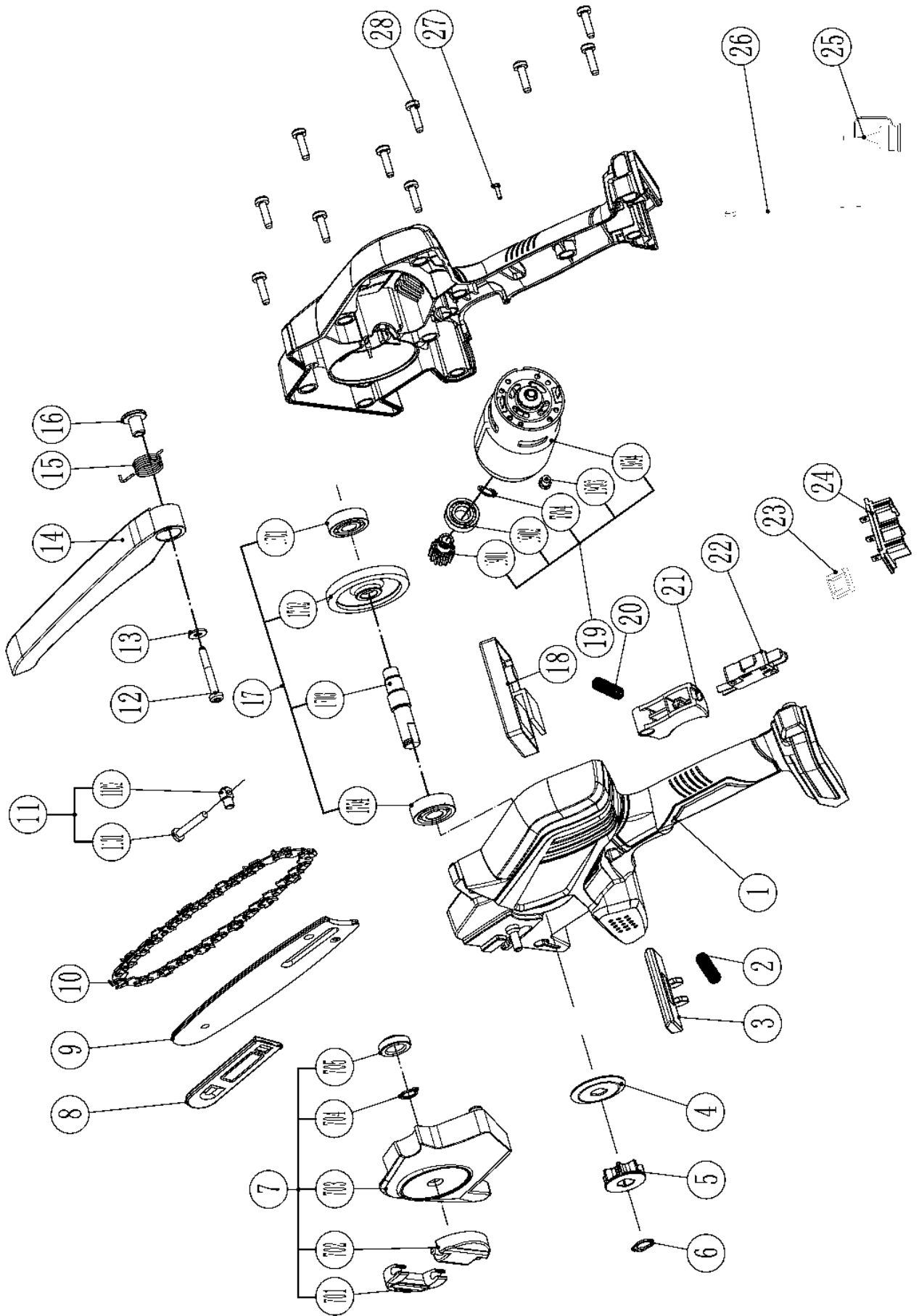

13. O FIRMĚ

Naše firma dodává ruční, elektrické a aku nářadí do sítě specializovaných prodejen – malých a středně velkých železářství s přátelským a profesionálním personálem, a také přímo do rukou řemeslníků a odborných firem různých oborů a zaměření. Abychom byli schopni najít správné řešení ušité na míru každému zákazníkovi, naše produkty nikdy nenajdete v anonymních hobby marketech a velkých prodejních řetězcích.

Zakládáme si na tom, aby naše nářadí spolehlivě sloužilo a aby práce s ním byla za odměnu. Nic nepotěší více než vidět, jak pod šikovnými rukama vzniká výjimečný projekt. A pokud je řeč o šikovných rukou, jsme hrdí na to, že veškeré příslušenství a náhradní díly k našim produktům jsou plně dostupné na území České republiky a veškerý servis tak probíhá přímo pod naší taktovkou a věnují se mu zkušenými odborníky.

Jak naše produkty dělíme? V našem širokém sortimentu najdete produkty, které spadají do pěti základních kategorií:

- ❖ **Elektro a Aku nářadí**
- ❖ **Nástroje**
- ❖ **Dílna**
- ❖ **Stavba**
- ❖ **Zahrada**

Každý člen našeho týmu plní své pracovní úkoly svědomitě, profesionálně, kvalitně a tak, jak nejlépe dovede. Odměnou nám jste vy, spokojení zákazníci, řemeslníci a majitelé firem, pro které je radost pracovat s nářadím XTLINE a kteří se ztotožňují s heslem, které razíme:

XTLINE®
PROFESSIONAL TOOLS

Zrozero pro úspěšné projekty.

XTLINE®

PROFESSIONAL TOOLS



**PŮVODNÝ
NÁVOD NA
POUŽITIE**

AKUMULÁTOROVÁ REŤAZOVÁ MINI PÍLA



XT102872



CE

Stvorené pre úspešné projekty.

OBSAH

1. POPIS PRODUKTU
 - 1.1 TECHNICKÉ PARAMETRE
2. ÚVOD
3. PIKTOGRAMY A ICH VÝZNAM
4. BEZPEČNOSTNÉ POKYNY
 - 4.1. Elektrická a akumulátorová bezpečnosť
 - 4.2. Bezpečnosť osôb
 - 4.3. Bezpečnosť na pracovisku
 - 4.4. Používanie a starostlivosť o akumulátorové náradie
 - 4.5. Servis a zodpovednosť za vady
 - 4.6. Bezpečnostné pokyny pre akumulátory
 - 4.7. Tipy na zachovanie maximálnej životnosti akumulátora
 - 4.8. Inštalácia a vybratie akumulátora
 - 4.9. Nabíjanie akumulátora
 - 4.10. Ukazovateľ zostávajúcej kapacity akumulátora
 - 4.11. Ochranný systém zariadenia/akumulátora
 - 4.12. Skladovanie akumulátora
5. ZAMÝŠLENÉ POUŽITIE
6. FUNKČNÝ POPIS
7. ZOSTAVENIE A OBSLUHA
 - 7.1. Bezpečnostné pokyny pre prácu s Aku reťazovou mini pílou
8. ČISTENIE A ÚDRŽBA
9. PRÍSLUŠENSTVO
10. O FIRME

1. POPIS PRODUKTU

Zmeny v technických údajoch vyhradené. Prípadné obrázky a nákresy môžu byť vďaka neustálemu procesu optimalizácie iba ilustračné. Tlačové chyby vyhradené.

1. Lišta
2. Reťaz
3. Horný kryt reťaze
4. Zaisťovacia páčka
5. Doraz
6. Kryt pastorka
7. Plocha pre úchop
8. Poistné tlačidlo
9. Hlavný spínač
10. Rukoväť
11. Tlačidlo batérie
12. Li-Ion batéria
(nie je súčasťou produktu)
13. Ochranný kryt reťaze
14. Nastavovacia skrutka reťaze
15. Vetracie otvory

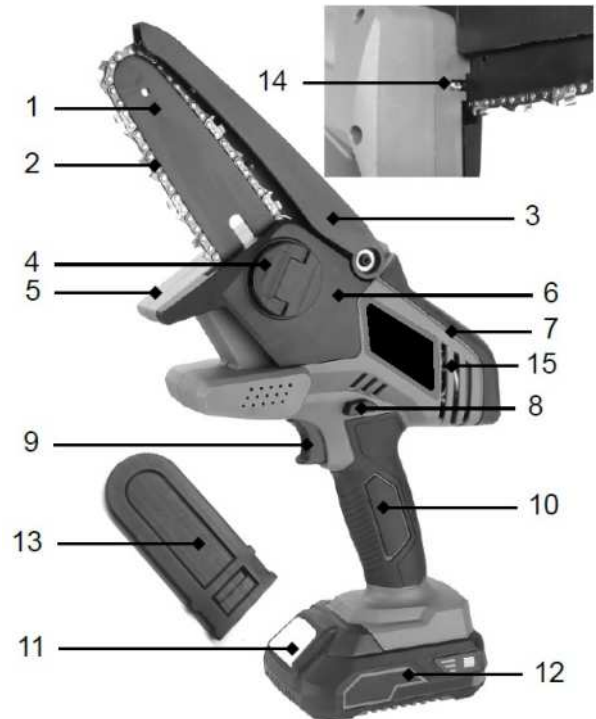

1.1 TECHNICKÉ PARAMETRE

Model	ZCS777-2
Napätie	18 V
Otáčky	5 400 ot/min
Dĺžka lišty	156 mm
Prerez	110 mm
Hrúbka lišty	1,1 mm
Rýchlosť reťaze	5 m/s
Rozteč reťaze	1/4"
Počet článkov reťaze	32
Hmotnosť bez batérií	1,4 kg
Krytie	IPX0
Trieda ochrany	II
Hladina akustického výkonu (LWA)	102 dB ± 3 dB
Hladina akustického tlaku (LpA)	97 dB ± 3 dB
Vibrácie	< 2,2 m/s ² ± 1,5 m/s ²
Typ akumulátora	Li-Ion

2. ÚVOD

Ďakujeme, že ste si vybrali **Akumulátorovou reťazovou mini pílu** od firmy XTline s.r.o. Teší nás to a veríme, že vám naše náradie bude poctivým parťákom pre všetky vaše skvelé projekty!

Tento návod na obsluhu obsahuje technické dáta zariadenia, údaje a pokyny pre jeho zostavenie, transport a informácie týkajúce sa obsluhy a spustenia zariadenia. Tiež slúži ako sprievodca pre prácu so zariadením a môžete tu nájsť tipy a triky pre jednoduchšiu, efektívnejšiu a bezpečnejšiu prácu.

Povinnosťou užívateľa a obsluhy zariadenia je riadne sa zoznámiť s návodom na používanie a všetkými pokynmi, ktoré z tohto návodu vychádzajú. Návod obsahuje dôležité informácie o bezpečnosti práce, údržbe a je nutné ho považovať za neoddeliteľnú súčasť zariadenia. Bezporuchová, bezpečná práca so zariadením a jeho životnosť do značnej miery závisí od jeho správnej a starostlivej údržby a vhodného zaobchádzania so zariadením.

Návod si starostlivo preštudujte a uistite sa, že ste dostatočne porozumeli všetkým bezpečnostným pokynom a varovaniam. Uschovajte ho na bezpečné miesto tak, aby bol v prípade potreby vždy po ruke.

3. PIKTOGRAMY A ICH VÝZNAM



- Všeobecné informácie a pokyny



- Veľmi dôležité informácie a pokyny



- Pozor! Výstraha! Riziko ohrozenia zdravia alebo majetku.



Nebezpečenstvo úrazu elektrickým prúdom!



Nebezpečenstvo vzniku požiaru!



Nebezpečenstvo zachytenia končatín v rotujúcich častiach zariadenia!



Nebezpečenstvo výbuchu!



Nebezpečenstvo znečistenia žieravými látkami!



Nebezpečenstvo vážneho zranenia!



Pozor! Laserové žiarenie!



Používajte ochranu zraku.



Používajte ochranu hlavy.



Používajte ochranu sluchu.



Používajte ochranu tváre.



Používajte ochranné rukavice.



Používajte vhodnú pracovnú obuv.



4. BEZPEČNOSTNÉ POKYNY

4.1 Elektrická a akumulátorová bezpečnosť

- Nevhadzujte akumulátor/y do ohňa. Články môžu explodovať. Pre správnu recykláciu akumulátorov sa informujte na miestnych úradoch.
- Nepokúšajte sa akumulátor/y demontovať alebo ničiť. Uvoľnený elektrolyt je žieravý a môže poleptať kožu alebo poraniť oči. Pri požití je toxický!
- Nenabíjajte akumulátory v daždi, vo vlhkých priestoroch a v poveternostných podmienkach, ktoré sú v rozpore so správnou a bezpečnou manipuláciou s akumulátormi.
- Nemanipulujte s nabíjačkou vrátane jej elektrickej zástrčky a terminálov mokrými rukami.
- Vyhňte sa nebezpečným prostrediam. Nepoužívajte akumulátorové zariadenia v mokrých alebo vlhkých priestoroch alebo v daždi. Voda, ktorá vnikne do zariadenia, značne zvyšuje riziko úrazu elektrickým prúdom.



4.2 Bezpečnosť osôb

- Pri používaní elektrického náradia buďte obozretní, venujte pozornosť tomu, čo práve robíte, sústreďte sa a triezvo uvažujte. Nepracujte s elektrickým náradím, ak ste unavení alebo ak ste pod vplyvom drog, alkoholu alebo liekov. Chvíľková nepozornosť pri používaní elektrického náradia môže viesť k vážnemu poraneniu osôb.
- Používajte adekvátne ochranné pomôcky, ako sú ochranu zraku, sluchu, tvárová maska, štít alebo respirátor, bezpečnostná pracovná obuv s protišmykovou úpravou, tvrdá pokrývka hlavy, rukavice a vhodný odev. Všetko používajte v súlade s podmienkami bezpečnej práce, ktoré znižujú nebezpečenstvo poranenia osôb.
- Vyvarujte sa neúmyselného spustenia. Uistite sa, že je hlavný spínač pri zapájaní akumulátora alebo pripojení zariadenia k zdroju elektrického napätia vypnutý. Prenášanie náradia s prstom na spínači alebo zapájanie akumulátora do zariadenia so zapnutým spínačom môžu byť príčinou nehôd.
- Pred spustením náradia odstráňte všetky nastavovacie nástroje a kľúče. Nastavovací

nástroj alebo kľúč, ktorý ponecháte pripojený k otáčajúcej sa časti elektrického náradia, môže byť príčinou poranenia osôb.

- Vždy udržiavajte stabilný postoj a rovnováhu pre jednoduchšie a bezpečnejšie ovládanie zariadenia v nepredvídaných situáciách.
- Obliekajte sa vhodným spôsobom. Nenoste voľné odevy ani šperky. Dbajte na to, aby boli vaše vlasy, odev a rukavice dostatočne ďaleko od pohybujúcich sa častí zariadenia. Voľné odevy, šperky a dlhé vlasy môžu byť zachytené pohybujúcimi sa časťami a spôsobiť zranenie osôb.
- Ak sú k dispozícii prostriedky na pripojenie zariadenia na odsávanie a zber prachu, zaistite, aby takéto zariadenia boli pripojené a správne používané. Použitie týchto zariadení môže obmedziť nebezpečenstvo spôsobené vznikajúcim prachom.
- Nedovoľte, aby znalosť práce a skúsenosti nadobudnuté s prácou s týmto zariadením viedli k nedodržiavaniu bezpečnostných pokynov. Neopatrná manipulácia so zariadením môže v zlomku sekundy spôsobiť vážne zranenia.



4.3 Bezpečnosť na pracovisku

- Udržujte pracovný priestor v čistote a dobre osvetlený. Neporiadok a nedostatočné osvetlenie pracovného prostredia môžu viesť k úrazom.
- Nepracujte s elektrickým náradím v prítomnosti horľavých kvapalín, plynov alebo prachu. Náradie je zdrojom iskrenia, pri ktorom môže dôjsť k vznieteniu prachu alebo výparov.
- Udržujte ďalšie osoby a deti v dostatočnej vzdialenosti od zariadenia, zatiaľ čo je zariadenie v prevádzke a/alebo spustené. Strata pozornosti môže spôsobiť stratu kontroly nad zariadením a viesť k zraneniu osôb.



4.4 Používanie a starostlivosť o akumulátorové náradie

- Používajte iba nabíjačku uvedenú výrobcom. Nabíjačka, ktorá je vhodná pre jeden typ akumulátora môže znamenať riziko požiaru pri použití s iným akumulátorom.
- Používajte iba zariadenie s pre nich určenými typmi akumulátorov. Použitie nevhodného akumulátora môže znamenať riziko zranenia či požiaru.
- Pokiaľ je akumulátor v nečinnosti, udržiavajte ho v dostatočnej vzdialenosti od iných kovových predmetov, ako sú sponky, mince, kľúče, klince, skrutky a ďalších malých predmetov,

ktoré by mohli zapríčiniť prepojenie jedného terminálu akumulátora s druhým. Skratovanie akumulátora môže spôsobiť popálenie alebo požiar.

- d) Pri nevhodnej manipulácii môže dôjsť k úniku kvapaliny z akumulátora. Vyhnite sa kontaktu s touto kvapalinou. V prípade, že ku kontaktu s touto kvapalinou dôjde, umyte zasiahnuté miesto vodou. V prípade, že dôjde k vniknutiu do očí, vyhľadajte lekársku pomoc. Tekutina, ktorá unikne z akumulátora môže spôsobiť podráždenie alebo popálenie.
- e) Nepoužívajte poškodený alebo inak upravený akumulátor. Poškodené alebo upravené akumulátory sa môžu správať neočakávaným spôsobom, čo môže mať za následok vznik požiaru, výbuchu alebo zranenia.
- f) Nevystavujte akumulátor alebo zariadenie samotnému ohňu a vysokým teplotám. Vystavenie ohňu alebo teplotám presahujúcim 130 °C môže spôsobiť výbuch.
- g) Dodržujte všetky pokyny týkajúce sa nabíjania a nenabíjajte akumulátor mimo teplotného rozpätia stanoveného týmto návodom. Nesprávne nabíjanie alebo nabíjanie mimo stanoveného rozpätia teplôt môže spôsobiť poškodenie akumulátora a zvyšovať riziko vzniku požiaru.



4.5 Servis a zodpovednosť za vady

- a) Servis vášho náradia smie vykonávať iba preškolený pracovník stanovený dodávateľom zariadenia a za použitia originálnych náhradných dielov. Tým bude zaistené zachovanie bezpečnosti zariadenia.
- b) V prípade servisu zariadenia používajte výhradne originálne náhradné diely a dodržujte pokyny v tomto manuáli v kapitole „Údržba“. Použitie neoriginálnych náhradných dielov či nedodržiavanie pokynov na údržbu môžu spôsobiť riziko úrazu elektrickým prúdom.

Dňa 1.1.2014 nadobudol platnosť zákon č. 89/2012 Zb. Firma XTline s.r.o. v súlade s týmto zákonom poskytuje na Vami zakúpený výrobok zodpovednosť za vady po dobu 24 mesiacov (u právnických osôb 12 mesiacov). Reklamácie budú posúdené naším reklamačným oddelením (viď nižšie) a uznané tieto bezplatne opraví servis firmy XTline s.r.o. Miestom na uplatnenie reklamácie je predajca, u ktorého bol tovar

zakúpený. Reklamácia, vrátane odstránenia vady, musí byť vybavená bez zbytočného odkladu, najneskôr do 30 dní odo dňa platenia reklamácie, pokiaľ sa predávajúci s kupujúcim nedohodnú inak. Kupujúci môže uplatniť reklamáciu osobne alebo zaslaním tovaru na reklamáciu prepravnou službou na vlastné náklady, v bezpečnom balení. Zásielka musí obsahovať reklamovaný výrobok, predajné dokumenty, podrobný popis závady a kontaktné údaje (spiatočná adresa, telefón). Vady, ktoré je možné odstrániť, budú opravené v zákonnej lehote 30 dní (dobu je možné po vzájomnej dohode predĺžiť). Po prejavení skrytej vady materiálu do 6 mesiacov od dátumu predaja, ktorý nemožno odstrániť, bude výrobok vymenený za nový (vady, ktoré existovali pri prevzatí tovaru, nie vzniknuté nesprávnym používaním alebo opotrebením). Na neodstrániteľné vady a vady, ktoré si je kupujúci schopný opraviť sám, je možné po vzájomnej dohode uplatniť primeranú zľavu z kúpnej ceny. Nárok na reklamáciu naopak zaniká, ak:

- Bol výrobok používaný v iných podmienkach alebo na iné účely, než na ktoré je určený, alebo používaním neoriginálnych náhradných dielov, nevhodných alebo nekvalitných mazív a pod.
- Bol výrobok poškodený pôsobením vonkajších mechanických, teplotných či chemických vplyvov.
- Bolo zariadenie poškodené nevhodným skladovaním či manipuláciou.
- Bol výrobok používaný nad rámec prípustného zaťaženia.

Záruka sa nevzťahuje na príslušenstvo!

4.6 Bezpečnostné pokyny pre akumulátory

- a) Pred použitím akumulátora si prečítajte všetky pokyny a venujte pozornosť výstražným symbolom na nabíjačke, akumulátore a produkte, ktorý akumulátor využíva.
- b) Nepokúšajte sa akumulátor demontovať ani inak upravovať.
- c) V prípade, že dôjde k výraznému skráteniu operačného času akumulátora, ihneď ho odstavte. Môže dôjsť k jeho prehriatiu a prípadnému popáleniu či dokonca výbuchu.
- d) Pokiaľ dôjde ku kontaktu elektrolytu akumulátora s vašimi očami, vypláchnite ich

čistou vodou a ihneď vyhľadajte lekársku pomoc. Hrozí riziko poškodenia zraku.

- e) Neskladujte zariadenie a akumulátor na miestach, kde môže teplota presahovať 50 °C (122 °F).
- f) Nepokúšajte sa akumulátor spaľovať, a to ani v prípade, že je značne poškodený či úplne opotrebovaný. Akumulátor môže pri kontakte s ohňom explodovať.
- g) Vyvarujte sa pádu akumulátora na zem alebo iného mechanického poškodenia.
- h) Nepoužívajte poškodený akumulátor.
- i) Vyvarujte sa skratovaniu akumulátora:
 - Nedotýkajte sa terminálov akumulátora akýmikoľvek vodivými materiálmi.
 - Vyhnite sa skladovaniu akumulátora v jednom obale spolu s ďalšími kovovými predmetmi, ako sú klince, mince a pod.
 - Nevystavujte akumulátor vode alebo dažďu. Skratovanie akumulátora môže spôsobiť veľký prútok elektrického prúdu, prehriatie a prípadné popáleniny a poškodenie zariadenia.
- j) Lítium-iónové akumulátory sú predmetom legislatívy, týkajúce sa požiadaviek na zaobchádzanie s potenciálne nebezpečnými produktmi. Pre komerčnú prepravu tretími stranami alebo dopravnými spoločnosťami je potrebné dodržiavať špeciálne požiadavky na balenie a označenie týchto produktov. V rámci prípravy na odoslanie tohto typu tovaru je nutné konzultovať detaily týkajúce sa prepravy so špecialistom na prepravu nebezpečného materiálu. Rovnako je potrebné brať do úvahy prípadné ďalšie detaily v rámci nariadenia jednotlivých štátov. Otvorené kontakty zalepte páskou či chráňte iným vhodným spôsobom a zabaľte akumulátor takým spôsobom, aby pri preprave nemohlo dôjsť k jeho uvoľneniu a pohybu.
- k) Pri likvidácii akumulátora ho odpojte od zariadenia a odovzdajte ho na bezpečné zberné miesto. Dodržujte miestne pokyny pre nakladanie s takýmto typom odpadu.
- l) Používajte iba akumulátory uvedené výrobcom. Používanie nekompatibilných akumulátorov môže spôsobiť vznik požiaru, nadmerného prehrievania, výbuchu alebo úniku elektrolytu.
- m) V prípade, že zariadenie nie je dlhšiu dobu používané, akumulátor z neho vyberte.

4.7 Tipy pre zachovanie maximálnej životnosti akumulátora

- a) Nabite akumulátor pred tým, než dôjde k jeho úplnému vybitiu. Pokiaľ si všimnete pokles výkonu zariadenia, prerušte prácu a nechajte akumulátor dobiť.
- b) Nikdy nenabíjajte plne nabitý akumulátor. Prebíjanie skraca životnosť akumulátora.
- c) Nabíjajte akumulátor pri izbovej teplote v rozmedzí 5 °C – 45 °C. Pred nabíjaním nechajte horúci akumulátor po nevyhnutne dlhú dobu najprv vychladnúť.
- d) Pokiaľ bude akumulátor dlhší čas v nečinnosti (6 mesiacov a dlhšie), nechajte nabiť na 40 – 60% kapacity.

4.8 Inštalácia a vybratie akumulátora

- a) Pred inštaláciou alebo vybratím akumulátora zariadenie vždy najskôr vypnite.
- b) Pri inštalácii a vybratí držte zariadenie a akumulátor pevne. Pokiaľ nebudete držať akumulátor a zariadenie pevne, hrozí jeho vyklznutie a pád, čo môže mať za následok poškodenie zariadenia, akumulátora alebo zranenie osôb.
- c) Vždy nainštalujte akumulátor do zariadenia tak, aby bol zasunutý v plnej dĺžke. Pokiaľ nie je upevnený správne, hrozí jeho uvoľnenie a následný pád zo zariadenia, ktorý môže spôsobiť zranenie obsluhy zariadenia či ďalších osôb.
- d) Nepokúšajte sa inštalovať akumulátor do zariadenia silou. Pokiaľ akumulátor do príslušného slotu nezapadá ľahko, nie je jeho inštalácia vykonávaná správne.
- e) Nezabudnite opätovne uzavrieť ochranný kryt priestoru akumulátora.
- f) Pre vybratie vysuňte akumulátor zo zariadenia, zatiaľ čo držíte stlačené tlačidlo na jeho prednej strane.
- g) Pre inštaláciu akumulátora zarovnaj te lištu na akumulátore s drážkou v šasi a zasuňte akumulátor na miesto. Vložte akumulátor čo najďalej je to možné, pokiaľ nebudete počuť cvaknutie.

4.9 Nabíjanie akumulátora

Nová batéria je z výroby už čiastočne nabitá. Avšak pred prvým použitím je nutné nabiť batériu na jej plnú kapacitu, ktorá v prvých nabíjajúcich cykloch ďalej postupne rastie. Počas tejto fázy odporúčame vyhnúť sa prudkému vybíjaniu až na minimálnu kapacitu.

Pri nabíjaní batérie dbajte na hodnoty napätia! Hodnota napätia uvedená na zdroji

elektrického napätia sa musí zhodovať s hodnotou uvedenou na štítku nabíjačky. Po pripojení nabíjačky k zdroju elektrického napätia sa rozsvieti **zelená** LED kontrolka. Vložte batériu do nabíjačky. Zelená kontrolka zhasne a rozsvieti sa **červená**.

Po úplnom nabití batérie **červená** kontrolka zhasne a znovu sa rozsvieti **zelená**.

4.10 Ukazovateľ zostávajúcej kapacity akumulátora

Stlačte tlačidlo ukazovateľa kapacity na bočnej strane batérie. Tri LED kontrolky indikujú aktuálny stav úrovne nabitia batérie, a to nasledujúcim spôsobom:

Všetky tri LED kontrolky svietia:

- Batéria je plne nabitá.

Dve LED kontrolky svietia:

- Batéria je dostatočne nabitá.

Jedna LED kontrolka svieti:

- Nízka úroveň nabitia. Nabite batériu.

Všetky tri LED kontrolky blikajú:

Batéria zlyhala a je nefunkčná. Nefunkčnú batériu nenabíjajte a vyradte ju z prevádzky.

V závislosti na podmienkach používania a okolitej teplote sa skutočná úroveň nabitia môže ľahko líšiť od odčítanej hodnoty na LED ukazovateli.

Svetelné kontrolky		Zostávajúca kapacita
Svieti	Nesvieti	
	Zelená Oranžová Červená	75% - 100%
	Oranžová Červená	25% - 50%
	Červená	10% - 25%

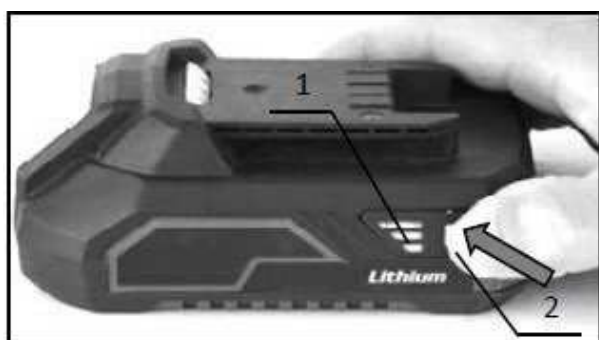

1. LED ukazovateľ stavu nabitia
2. Tlačidlo ukazovateľa stavu nabitia

4.11 Ochranný systém zariadenia/akumulátora

Zariadenie je vybavené systémom ochrany akumulátora. Tento systém automaticky prerušuje dodávku elektrickej energie do zariadenia na zaistenie dlhšej životnosti akumulátora. Zariadenie prestane automaticky fungovať v nasledujúcich situáciách:

Ochrana proti preťaženiu

So zariadením je zaobchádzané spôsobom, ktorý vyžaduje dodávku nadmerne vysokých hodnôt elektrického prúdu. V takejto situácii vypnite zariadenie a prerušte pracovný úkon, ktorý preťaženie spôsobil.

Ochrana proti prehriatiu

Ak dôjde k prehriatiu zariadenia/akumulátora, zariadenie automaticky prestane fungovať. V takejto situácii nechajte pred ďalším spustením zariadenia a/alebo akumulátor dostatočne vychladnúť.

Ochrana proti úplnému vybitiu

Ak je zostávajúca kapacita akumulátora príliš nízka, zariadenie sa nespustí. V takom prípade vyberte akumulátor a nechajte ho nabíť.

Akumulátor sa nenabíja

Ak sa akumulátor po vložení do zodpovedajúceho typu nabíjačky nenabíja, skontrolujte nasledujúce:

- Dotykové napätie
- Správny kontakt medzi terminálmi batérie a nabíjačky

Na zaistenie dlhšej životnosti Li-ion batérie odporúčame dobíjať batériu včas, tj. ešte pred jej úplným vybitím. Batérie nechajte dobiť vždy, keď si všimnete klesajúci výkon vášho Aku náradia.

4.12 Skladovanie akumulátora

Akumulátor uchovávajte iba na suchých miestach pri okolitej teplote v rozmedzí 10-30 °C a chráňte ho pred priamym slnečným žiarením, vlhkosťou a mrazom. Akumulátor, ktorý bol uchovávaný pri teplote pod 0 °C po dobu dlhšiu ako 60 minút, by mal byť pred ďalším spustením aklimatizovaný na optimálnu prevádzkovú teplotu. Dlhodobé skladovanie akumulátora pod bodom mrazu alebo časté striedanie teplôt môžu viesť k zníženiu výkonu a životnosti článkov.

5. ZAMÝŠLENÉ POUŽITIE

Akumulátorová reťazová mini píla slúži na rezanie a delenie mäkkého i tvrdého dreveného materiálu na záhradách a v okolí domov, ako sú vetvy, kríky a iné dreviny. Uplatnenie nájde aj v prerezávke a odvetvovaní menších stromov a ďalších záhradníckych činnostiach. Píla slúži na rezanie v rovnom, priamom smere a je určená výhradne na domáce použitie. Nie je vhodná pre nepretržitú, priemyselnú prevádzku.

 Ni-MH Li-ion Nenakladajte s elektrickým a akumulátorovým zariadením ako s bežným domovým odpadom!

V súlade s európskymi smernicami o odpadových elektrických a elektronických zariadeniach, batériách a akumulátoroch v súlade s národnou legislatívou musia byť všetky elektrické zariadenia a batérie alebo batériové sady, ktoré dosiahli konca svojej životnosti, zhromažďované oddelene a vrátené do vhodného zberného zariadenia, ktoré ďalej tieto produkty recykluje spôsobmi, ktoré sú šetrné k životnému prostrediu.



6. FUNKČNÝ POPIS

LIŠTA

Lišta (1) slúži na správne vedenie pílovej reťaze v priamom, rovnom smere.

REŤAZ

Pílová reťaz (2) je nástroj osadený reznými zubami, ktorého pohybom po vodiacej lište (1) dochádza k rezaniu/deleniu dreveného materiálu.

HORNÝ KRYT REŤAZE

Lišta (1) osadená reťazou (2) je z hornej strany chránená špeciálnym pohyblivým krytom (3), ktorý výrazne eliminuje riziko spätného rázu v prípade neopatrnnej manipulácie s prístrojom a výrazne tak zvyšuje jeho celkovú bezpečnosť.

ZAISŤOVACIA PÁČKA

Zaisťovacia páčka (4) je určená na jednoduchú montáž/demontáž krytu pastorka (6) a zaistenie prístupu do priestoru pastorka z dôvodu údržby, čistenia alebo nastavenia prístroja.

DORAZ

Dorazová plocha (5) predstavuje maximálny prierez, ktorého je prístroj schopný dosiahnuť.

KRYT PASTORKA

Pastorok napínacia časť reťaze sú chránené krytom (6), aby nedošlo k nežiaducemu zaneseniu tohto priestoru pilinami a ďalšími nečistotami.

PLOCHA PRE ÚCHOP

Na pevný úchop zariadenia slúži hlavná rukoväť (10) a tiež plocha pre úchop (7) na hornej strane prístroja. Je tak dosiahnuté pevnejšie a bezpečnejšie držanie a efektívne sa značne znižuje riziko vzniku spätného rázu.

HLAVNÝ SPÍNAČ / POISTNÉ TLAČIDLO

K samotnému spusteniu prístroja neslúži iba hlavný spínač (9), ale aj postranné poistné tlačidlo (8), ktoré tak plní funkciu bezpečnostnej poistky a zabraňuje nechcenému spusteniu.

RUKOVÄŤ

Hlavná rukoväť (10) slouží k pevnému a bezpečnému úchopu prístroje. Pogumované, ergonomické prvky zvyšujú celkové pohodlí a bezpečnosť pri manipulácii.

OCHRANNÝ KRYT REŤAZE

Ochranný kryt (13) slúži na ochranu reťaze a lišty počas transportu a skladovania prístroja.

NASTAVOVACIA SKRUTKA REŤAZE

Nastavovacia skrutka (14) je určená na správne nastavenie napnutia reťaze.

VETRACIE OTVORY

Pre správne chladenie motora slúžia vetracie (15) otvory na bočnej strane prístroja.

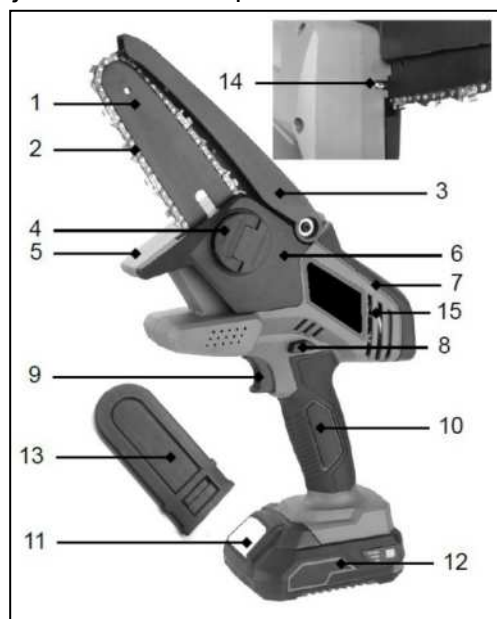

7. ZOSTAVENIE A OBSLUHA

INŠTALÁCIA A VÝMENA BATÉRIÍ

Pre inštaláciu batérií postupujte nasledovne:

- A) Zarovnajte drážky na hornej strane batérie so zodpovedajúcimi slotmi v päťici prístroja a zasuňte miernym tlakom batériu úplne do prístroja, až kým nebudete počuť typický zvuk „cvaknutia“. V tej chvíli je batéria vložená správne.
- B) Ak chcete batériu vybrať, stlačte a podržte tlačidlo (1) na prednej strane batérie (2) a pohybom von ju vyberte z prístroja.

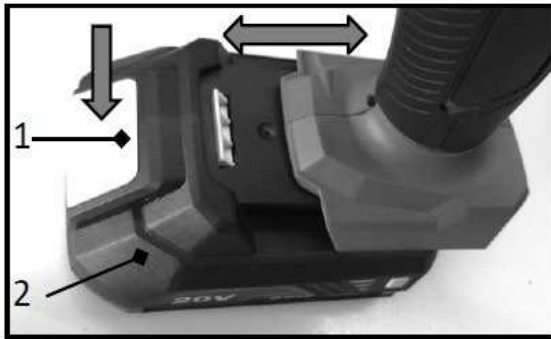

1. Tlačidlo batérie
2. Batéria

POZOR!

- Vždy vkladajte batériu do prístroja správnym spôsobom v plnej dĺžke päťice. Pokiaľ nebude batéria vložená správne, hrozí jej uvoľnenie a pád z prístroja vedúce k prípadnému poškodeniu batérie alebo zraneniu osôb.
- Nikdy nevkładajte batériu do prístroja silou! Pokiaľ sa nedarí batériu do prístroja vložiť bez problému za použitia len mierneho tlaku, nie je vkladaná správne!

HLAVNÝ SPÍNAČ – ZAPNUTIE / VYPNUTIE

POZOR!

- Pre väčšiu bezpečnosť je tento prístroj vybavený poistným tlačidlom, ktoré zabraňuje nechcenému spusteniu. **Nikdy** nepoužívajte náradie, ktoré je možné spustiť jednoduchým stlačením hlavného spínača bez predchádzajúceho stlačenia poistného tlačidla. Pokiaľ hlavný spínač nefunguje správne, pred ďalším používaním prístroja sa obráťte na predajcu či náš autorizovaný servis pre dojednanie riadnej opravy.
- Nikdy žiadnym spôsobom cielene neupravujte zariadenie tak, aby došlo k trvalej fixácii poistného tlačidla v stlačenej polohe.
- Pred vložením batérie do zariadenia vždy skontrolujte, či hlavný spínač funguje správne a po uvoľnení sa vracia späť do polohy „vypnuté“.
- Nestláčajte hlavný spínač silou bez predchádzajúceho stlačenia poistného tlačidla. Hrozí poškodenie spínacieho mechanizmu.

Aby sa zabránilo náhodnému stlačeniu hlavného spínača (1) a nechcenému spusteniu prístroja, je k dispozícii poistné tlačidlo (2). Ak chcete zariadenie spustiť, stlačte poistné tlačidlo (2) a následne hlavný spínač (1). Prístroj sa okamžite rozbehne maximálnou rýchlosťou. Pre jeho zastavenie hlavný spínač (1) uvoľnite.

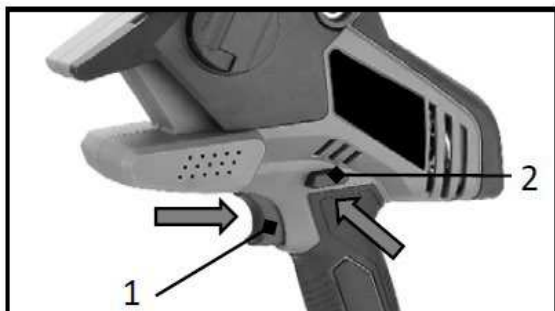

1. Hlavný spínač
2. Poistné tlačidlo

KONTROLA AUTOMATICKEJ BRZDY

Zariadenie je vybavené automatickou brzdou reťaze. Pred samotným používaním prístroja sa vždy najskôr uistite, že táto brzda funguje správne.

Spustíte pílu a po chvíli potom úplne uvoľníte hlavný spínač. Reťaz píly sa musí po cca **jednej sekunde** úplne zastaviť.

POZOR!

- Pokiaľ počas tohto testu nedošlo k úplnému zastaveniu reťaze po cca jednej sekunde, prestaňte pílu používať a obráťte sa na predajcu či naše autorizované servisné stredisko.

TIP!

- Test automatickej brzdy nevykonávajte iba po zakúpení prístroja, ale v pravidelných intervaloch. Môžete tak aktívne predchádzať vzniku neočakávaných a nebezpečných situácií.

HORNÝ KRYT REŤAZE

Tvar ochranného krytu do značnej miery eliminuje riziko vzniku **spätného rázu**.



1. Horný kryt reťaze

POZOR!

- Píla je optimálne chránená proti vzniku spätého rázu bezpečnostným krytom s ochranou špičky.

Nikdy neodstraňujte bezpečnostný kryt!
Hrozí nebezpečenstvo vážneho úrazu!

INŠTALÁCIA A ODSTRÁNENIE OCHRANNÉHO KRYTU VODIACEJ LIŠTY

POZOR!

- Pred vykonávaním akejkoľvek údržby, čistenia alebo nastavenia prístroja sa vždy uistite, že je tento prístroj vypnutý a bola z neho úplne odstránená batéria.
- Nedotýkajte sa reťaze píly holými rukami. Pri manipulácii s reťazou vždy používajte vhodné rukavice.
- Budte opatrní a pri montáži alebo demontáži ochranného lišty dávajte pozor, aby ste sa prstami nedotkli reťaze píly.

- A) Ak chcete nainštalovať ochranný kryt vodiacej lišty, zdvihnite horný kryt reťaze, opatrne na lištu kryt nasadte a mierne ním zatlačte smerom k prístroju. Posuňte kryt na lište čo najďalej to bude možné, až kým sa kryt nedotkne dorazovej plochy píly.
- B) Potom uvoľnite horný kryt reťaze a nechajte ho klesnúť na nasadený kryt vodiacej lišty.
- C) Ak chcete sňať kryt vodiacej lišty, postupujte **obrátene**.

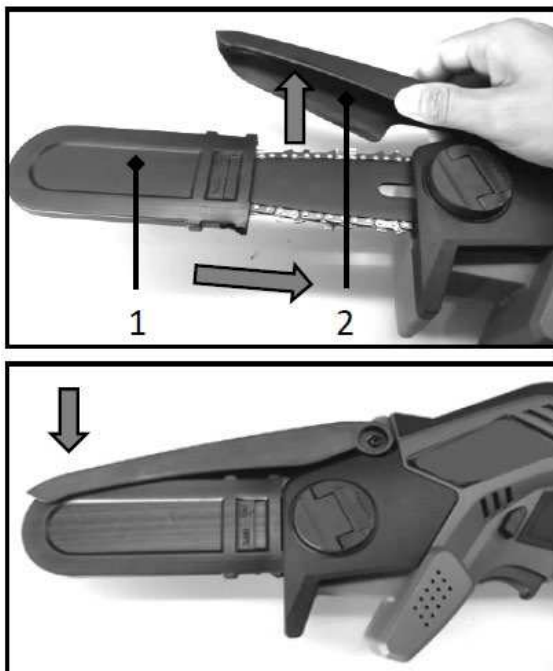

1. Ochranný kryt vodiacej lišty
2. Horný kryt reťaze

INŠTALÁCIA A ODSTRÁNENIE PÍLOVEJ REŤAZE

POZOR!

- Reťaz píly a vodiaca lišta sú tesne po odstavení ešte horúce. Pred vykonávaním akejkoľvek práce na nástroji ich nechajte najskôr dostatočne vychladnúť.

Pre odstránenie pílovej reťaze postupujte nasledovne:

- A) Odklopte zaistovaciu páčku (1) smerom hore.

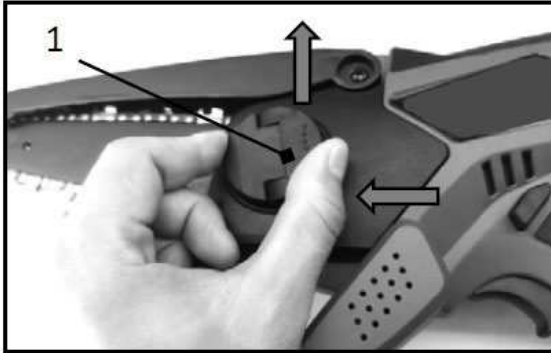

1. Zaisťovacia páčka

- B) Otáčajte zaisťovacou páčkou proti smeru hodinových ručičiek, kým nedôjde pri úplnom uvoľnení krytu pastorka (2).

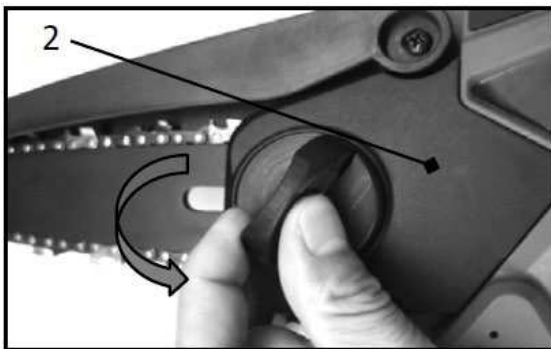

2. Kryt pastorka

- C) Odstráňte uvoľnený kryt pastorka, potom z vodiacej lišty odoberte reťaz, a nakoniec odstráňte lištu.

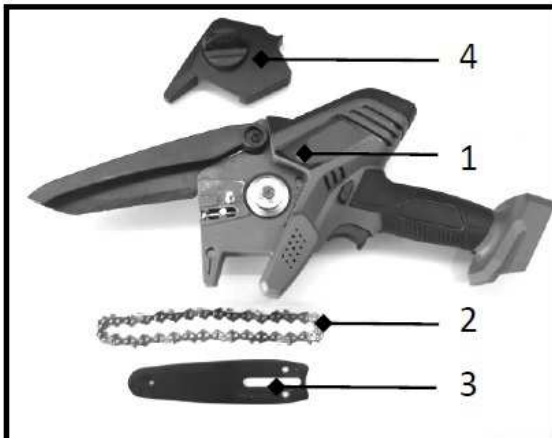

1. Píla
2. Reťaz
3. Vodiaca lišta
4. Kryt pastorka

Pre inštaláciu pílovej reťaze postupujte takto:

- A) Pri inštalácii dodržujte správny smer reťaze. Značka priamo na reťazi uvádza správny smer. Nasadte reťaz orientovanú správnym smerom na vodiacu lištu.
B) Nasadte jeden koniec reťaze na hornú časť vodiacej lišty a druhý koniec na pastorok.
C) Vložte vodiacu lištu so správne nasadenou reťazou do pôvodnej polohy na píle.

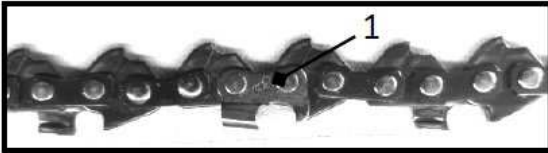

1. Značka
2. Pastorok

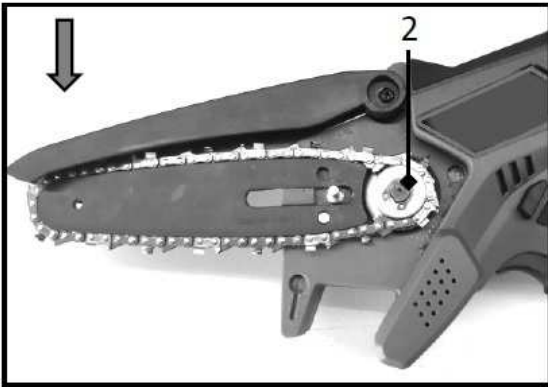
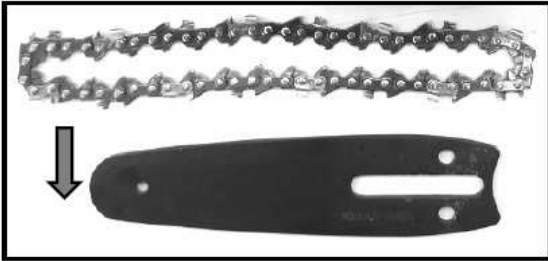

D) Nasadte kryt pastorka späť na pílu tak, aby došlo k zarovnaniu dvoch prelisov v tele píly (2, 4) s dvoma zodpovedajúcimi prelismi na vnútornej strane krytu pastorka (1, 3).

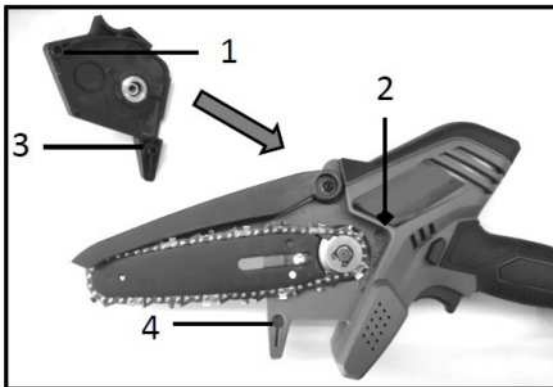

1. Prelis na vnútornej strane krytu
2. Prelis na tele píly
3. Prelis na vnútornej strane krytu
4. Prelis na tele píly

E) Otáčajte zaistovacou páčkou (1) v smere hodinových ručičiek, kým nedôjde k pevnému dotiahnutiu krytu pastorka. Potom zaklapnite páčku späť do pôvodnej polohy.

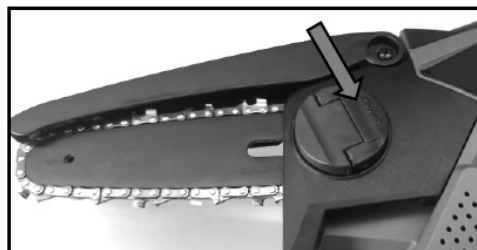
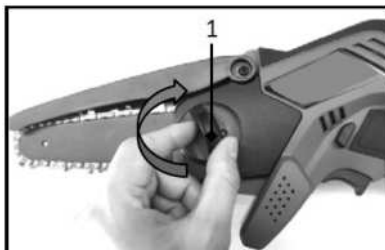

1. Zaistovacia páčka

NASTAVENIE NAPNUTIA REŤAZE

POZOR!

- Postup montáže alebo demontáže pílovej reťaze vykonávajte na čistom mieste bez pilín a ďalších nečistôt.
- **Pílovú reťaz neťahujte príliš!** Príliš vysoké napnutie pílovej reťaze môže spôsobiť jeho pretrhnutie, opotrebenie vodiacej lišty alebo poškodenie nastavovacieho mechanizmu.
- **Pílovú reťaz nenechávajte príliš voľnú!** Nesprávne napnutá reťaz môže vyskočiť z vodiacej lišty a spôsobiť zranenie.

V závislosti na časovej dĺžke a spôsobe používania môže dôjsť k postupnému uvoľneniu napnutia pílovej reťaze. Pravidelne preto kontrolujte správne nastavenie a ak je to nutné, pred ďalším používaním napnutia reťaze vždy upravte. Pre správne nastavenie napnutia reťaze postupujte takto:

- A) Odklopte zaisťovaciu páčku smerom nahor. Otočte páčkou mierne proti smeru hodinových ručičiek, aby došlo k uvoľneniu krytu pastorka.

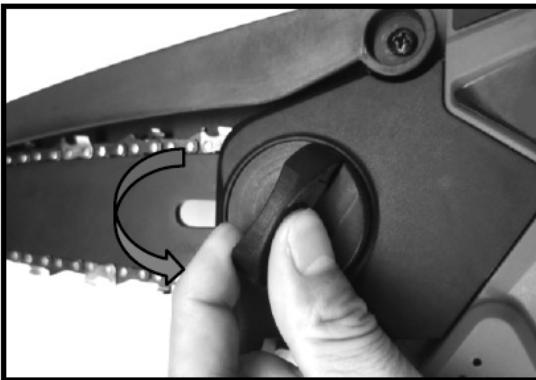

- B) Použite skrutkovač a otočte nastavovacou skrutkou v smere hodinových ručičiek pre **dotiahnutie**, otočením proti smeru hodinových ručičiek **povolte**. Pre kontrolu vhodného napnutia pílovej reťaze zatahnite za reťaz silou asi 1 kg. Pokiaľ je medzi stredom spodnej strany vodiacej lišty a pílovou reťazou vzdialenosť **3-4 mm** (viď obraz nižšie), je napnutie nastavené správne.

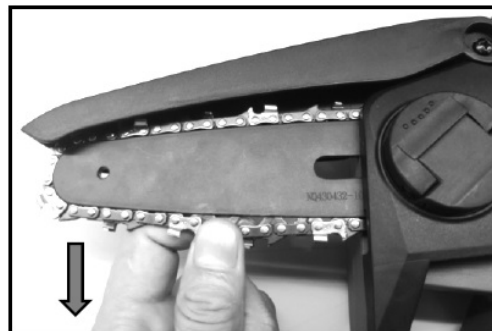
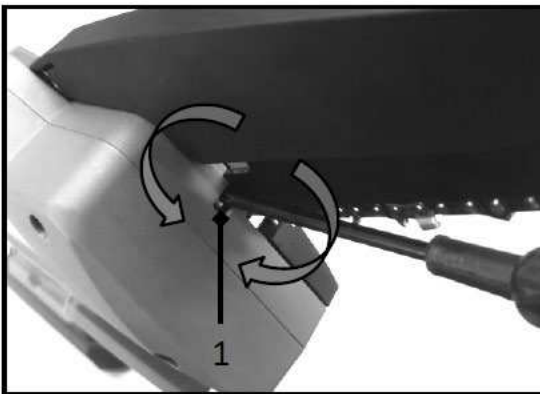

1. Nastavovacia skrutka

- C) Otáčajte zaistovacou páčkou v smere hodinových ručičiek, kým nie je kryt pastorka pevne zaistený a potom vráťte páčku do pôvodnej polohy.

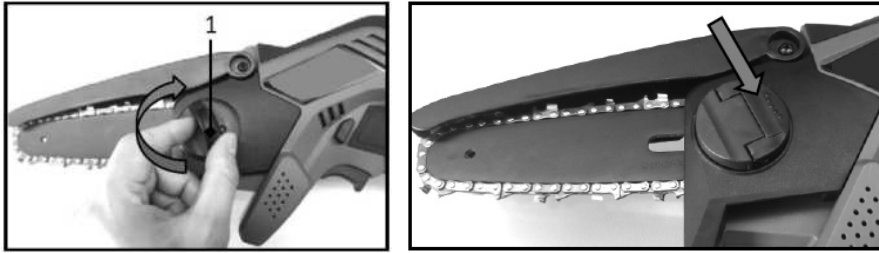

1. Zaistovacia páčka

POZOR!

- Uistite sa, že sa reťaz na spodnej strane lišty neuvoľnila a tesne prilieha. Skontrolujte, či je reťaz nasadená správne po celej dĺžke vodiacej lišty.

MAZANIE

POZOR!

- Používajte iba komerčne dostupné, biologicky odbúrateľné reťazové oleje. Nepoužívajte motorový, hydraulický, odpadový olej ani ďalšie nevhodné minerálne oleje.

Píllovú reťaz odporúčame pred každým rezaním premazať. Ak chcete na reťaz aplikovať mazivo, postupujte nasledovne:

- A) Najprv uvoľnite a demontujte kryt pastorka – pozri kapitola *Inštalácia a odstránenie pílovej reťaze*.
- B) Použite olejničku (či inú nádobu vhodnú na aplikáciu mazacieho oleja) a naneste dostatočné množstvo na reťaz, vedenie vodiacej lišty a pastorok.

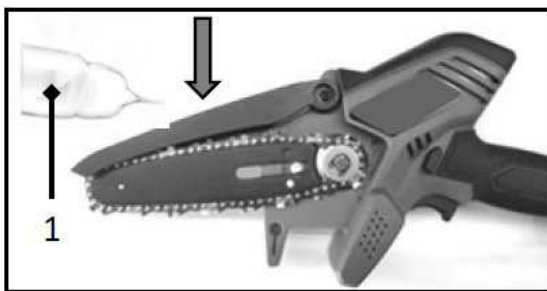

1. Olejnička

POZOR!

- Vždy nanášajte iba dostatočné množstvo mazacieho oleja. Snažte sa vyhnúť situáciám, kedy bude oleje použitie príliš veľké alebo naopak príliš malé množstvo.

TIP!

- Ak začne píla počas rezania vydávať „rachotivý“ zvuk, treba reťaz premazať.

7.1 BEZPEČNOSTNÉ POKYNY PRE PRÁCU S AKU REŤAZOVOU MINI PÍLOU

POZOR!





- Vždy dodržujte všetky bezpečnostné opatrenia a pred aj počas obsluhy zariadenia sa riadte všetkými pokynmi, uvedenými v tomto návode na použitie. Nedodržiavanie týchto pokynov môže viesť k vážnemu zraneniu osôb či poškodeniu majetku.
- Pred spustením zariadenia zohľadnite okolité podmienky, aktívne predvídajte a vyvarujte sa situáciám, ktoré by mohli viesť k strate kontroly nad zariadením, poškodeniu majetku alebo zraneniu osôb.

KVALIFIKÁCIA

Pre manipuláciu a obsluhu s týmto zariadením nie je potrebná žiadna špeciálna kvalifikácia ani preškolenie. Je však nutné bez výnimky naštudovať a dodržiavať všetky pokyny, uvedené v tomto návode na použitie a všetky ďalšie, toho času platné bezpečnostné opatrenia, spojené s miestom, na ktorom má byť toto zariadenie používané.

So zariadením smú manipulovať iba osoby staršie ako **18 rokov** (pokiaľ nie je miestnou legislatívou stanovené inak), ak sa tieto osoby najprv dostatočne oboznámili s týmto návodom na použitie a plne porozumeli všetkým jeho pokynom. Osoby mladšie ako 18 rokov smú s týmto zariadením manipulovať iba pod dohľadom inej osoby staršej ako 18 rokov, ktorá bola plne preškolená pre prácu so zariadením, a/alebo pokiaľ tieto mladšie osoby boli sami preškolené kvalifikovaným personálom a dosiahli dostatočné znalosti a skúsenosti pre prácu s týmto zariadením.

ZBYTKOVÁ RIZIKA

-  • Pílová reťaz môže spôsobiť vážne zranenia, ako sú rezné rany alebo odseknutie končatín. Nikdy nesiahajte do blízkosti pílovej reťaze, ak je zariadenie v prevádzke alebo pokiaľ sa po jeho vypnutí reťaz úplne nezastavila.
-  • Používajte adekvátne ochranné pomôcky, ako sú okuliare, tvárové štíty, rukavice, vhodná obuv a oblečenie a pod.
-  • Nikdy neodstraňujte ochranný kryt pílovej reťaze, ak je zariadenie v prevádzke. Môže dôjsť k vážnemu zraneniu.
-  • Pred spustením zariadenia skontrolujte oblasť, na ktorej budete so zariadením manipulovať a odstráňte z tejto oblasti všetky nebezpečné a nevhodné predmety. Uistite sa, že sú všetky komponenty správne nainštalované a pripevnené.
-  • Nedostatočné osvetlenie pri práci zvyšuje riziko úrazu. Zaistite, aby bolo pri práci so zariadením pracovisko dostatočne osvetlené.

VŠEOBECNÉ POKYNY PRE PRÁCU S AKU REŤAZOVOU MINI PÍLOU

1. Nikdy zo zariadenia neodstraňujte horný kryt reťaze. Hrozí nebezpečenstvo vážneho zranenia!
2. Nikdy nesiahajte do blízkosti horného ochranného krytu a dorazu, ak je zariadenie spustené.

3. Nikdy nespúšťajte zariadenie, pokiaľ je rezaný materiál či obrobok v kontakte s pílovou reťazou. Hrozí riziko vážneho zranenia v dôsledku vzniku spätného rázu. Pred kontaktom pílovej reťaze s materiálom nechajte zariadenie dosiahnuť jeho maximálne otáčky.
4. Pred rezaním voľných predmetov tieto najskôr dostatočne a bezpečne zaistíte, napr. pomocou vhodných svoriek.
5. Pred rezaním odstráňte z rezaného materiálu všetky cudzie predmety, ako sú klince, skrutky, skrutky, sponky a pod.
6. Udržujte všetky časti tela a končatiny v bezpečnej vzdialenosti od pohybujúcej sa pílovej reťaze.
7. Počas rezania držte zariadenie pevne oboma rukami za na to určené časti.
8. Počas rezania vždy udržiavajte pevný a vyvážený postoj. Pokiaľ cítite, že počas rezania nemáte pevný postoj a dostatočnú stabilitu, ihneď zariadenie vypnite a zaujmite vhodné a bezpečné postavenie.
9. Pri odrezávaní vetiev dbajte na prnutie, ktoré sa v drevinách bežne vyskytuje. Pokiaľ dôjde k rýchlemu uvoľneniu prnutia drevených vlákien, môže dôjsť k náhlemu mršteniu alebo odpruženiu týchto častí drevín smerom k obsluhu zariadenia, čo môže mať za následok stratu kontroly nad zariadením a/alebo vážne zranenie osôb.
10. Dbajte na zvýšenú opatnosť pri rezaní alebo odrezávaní tenkých, štíhlych materiálov, ako sú časti kríkov a iných drevín, sadeníc stromov, drevnatých častí rastlín a pod. Môže dôjsť k zachyteniu týchto častí v pílovej reťazi a vážnemu zraneniu v dôsledku vzniku spätného rázu.
11. Nikdy zariadením nehádzajte a chráňte ho pred pádmi na zem.
12. Nezakrývajte vetracie otvory zariadenia.

POZOR!

- Pred spustením umiestnite doraz píly (1) tak, aby bol v kontakte s povrchom rezaného obrobku. V opačnom prípade môže dôjsť k pohybu vodiacej lišty do strany, čo môže spôsobiť zranenie obsluhu. Rezaný obrobok prerežte smerom dole vždy iba ľahkým tlakom na reťazovú pílu. Nevyvíjajte na pílu prílišný tlak.

Pokiaľ nie je možné obrobok prerezať jedným ťahom, zľahka zatlačte na rukoväť, pílu trochu pritiahnite späť a pokračujte, kým nedôjde k úplnému prerezaniu obrobku.

1. Doraz
2. Oblasť úchopu
3. Vetracie otvory

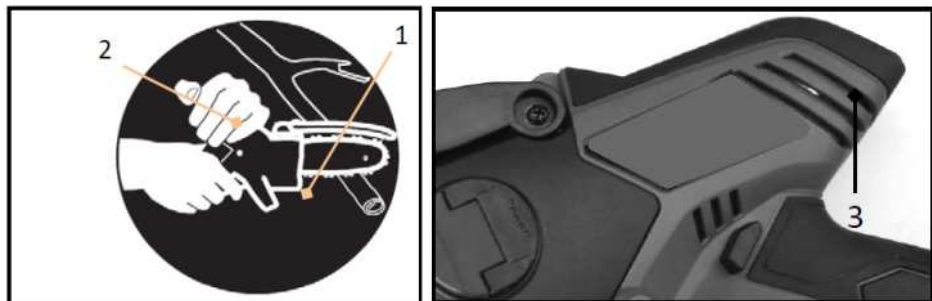

PRENÁŠANIE A TRANSPORT



Pred prenášaním alebo transportom zo zariadenia vždy vyberte akumulátory a potom nasadzte kryt vodiacej lišty.

8. ČISTENIE A ÚDRŽBA



POZOR!



- Pred kontrolou, skladovaním, čistením alebo vykonávaním akejkoľvek údržby na zariadení sa vždy uistite, že je batéria zo zariadenia vybratá.
- Ak sa chystáte zariadenie skladovať alebo odstaviť mimo prevádzky, vždy z neho vyberte batériu a uchovávajte ho na bezpečnom mieste mimo dosahu detí.
- Pri vykonávaní kontroly alebo údržby používajte ochranné rukavice a okuliare.

Na čistenie a mechanickú údržbu zariadenia nikdy nepoužívajte benzín, riedidlá ani iné prostriedky na báze alkoholu. Môže dôjsť k odfarbeniu, deformácii alebo prasklinám komponentov.

Pre zaistenie bezpečnosti a spoľahlivosti produktu smú byť všetky opravy, záručný i pozáručný servis a nutné úkony spojené s údržbou, vykonávané iba autorizovaným servisným strediskom a výhradne za použitia originálnych náhradných dielov.

BRÚSENIE REŤAZE

Pristúpte k nabrúseniu reťaze, ak:

- rezané piliny zmenili svoj tvar – sú veľkostne menšie, prachové
- na dokončenie rezu je potrebné vynaložiť väčší tlak
- píla nereže v rovnej línii, podrezáva
- dochádza k nadmerným vibráciám

Tupé pílové reťaze by mali byť znovu **nabrúsené**. Na naoštrenie reťaze použite vhodnú brúsku alebo pilník na reťaz a uistite sa, že reťaz naostrujete pod uhlom 30°. Prípadne nechajte reťaz nabrúsiť v autorizovanom servise (odporúčané). Reťaz píly vždy vymeňte, pokiaľ dôjde k takému poškodeniu, ktoré už nie je možné mechanicky opraviť.

TIP!



- Odporúčaný pilník pre 1/4" pílovú reťaz – 3,2 mm

ČISTENIE VODIACEJ LIŠTY

Triesky a piliny sa počas práce so zariadením bežne hromadia v drážke vodiacej lišty. Tieto nečistoty môžu upchať drážku lišty a zhoršiť schopnosť mazania. Pri každom brúsení alebo výmene reťaze píly očistite od triesok, pilín a ďalších nečistôt.



ČISTENIE KRYTU PASTORKA

Triesky a piliny sa počas práce so zariadením bežne hromadia vo vnútri krytu av okolí pastorka. Odstráňte kryt pastorka a reťaz píly a potom očistite od triesok, pilín a ďalších nečistôt.



VÝMENA PASTORKU

POZOR! 

- Opatrený pastorok môže poškodiť novú pilovú reťaz. V prípade poškodenia alebo prílišného opotrebovania pastorka ho nechajte vždy vymeniť.

Pred montážou novej pilovej reťaze skontrolujte stav pastorka.

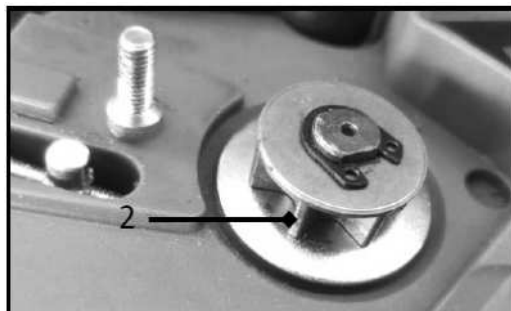

1. Pastorok; 2. Kontrolované časti kvôli opotrebovaniu

Pri výmene pastorka vždy použite aj nový **poistný krúžok**.

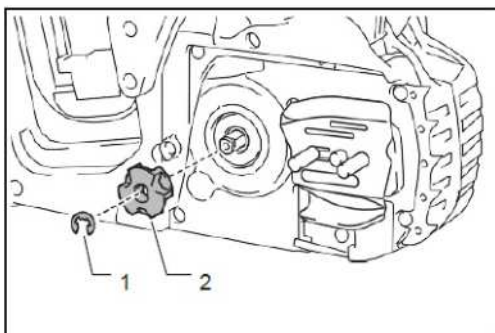

1. Poistný krúžok
2. Pastorok

POZOR! 

- Uistite sa, že je pastorok nainštalovaný správne (pozri obrázok vľavo).

SKLADOVANIE

- Pred uložením nástroj očistite. Po sňatí krytu pastorka odstráňte zo zariadenia všetky triesky, piliny a ďalšie nečistoty. Uvoľnite prípadné zanesenie vetracích otvorov.
- Po vyčistení nechajte náradie bežať pár sekúnd naprázdno, aby sa mazivo dostalo rovnomerne po celom obvode reťaze píly a vodiacej lišty.
- Zakryte vodiacu lištu bezpečnostným krytom.

POKYNY PRE PRAVIDELNÚ ÚDRŽBU

Pre zaistenie dlhej životnosti, zabránenie poškodeniu a zaistenie plnej funkčnosti bezpečnostných prvkov je nutné pravidelne vykonávať údržbu. Záručné nároky môžu byť uznané iba vtedy, ak sú tieto práce vykonávané pravidelne a riadne. Nevykonávanie predpísaných údržbárskych prác môže viesť k nehodám a zraneniam! Užívateľ reťazovej píly nesmie vykonávať údržbu, ktorá nie je popísaná v tomto návode na použitie. Všetky údržbárske práce neuvedené v tomto návode na použitie smie vykonávať iba autorizované servisné stredisko.

Položka kontroly / Obdobie		Pred spustením	Denne	Tyždenne	Štvrťročne	Ročne	Pred skladovaním
Celé zariadenie	Kontrola.	✓	-	-	-	-	-
	Čistenie.	-	✓	-	-	-	-
	Kontrola v autorizovanom servise.	-	-	-	-	✓	✓
Píllová reťaz	Kontrola.	✓	-	-	-	-	-
	Brúsenie, ak je nutné.	-	-	-	-	-	✓
Vodiaca lišta	Kontrola.	✓	✓	-	-	-	-
	Demontujte zo zariadenia.	-	-	-	-	-	✓
Reťazová brzda	Kontrola funkcie.	✓	-	-	-	-	-
	Nechajte zkontrolovať pravidelne autorizovaným servisom.	-	-	-	✓	-	-
Hlavný spínač	Kontrola.	✓	-	-	-	-	-
Bezpečnostné tlačidlo	Kontrola.	✓	-	-	-	-	-
Skrutky a matice	Kontrola.	-	-	✓	-	-	-

RIEŠENIE PROBLÉMOV

Než požiadate o opravu, vykonajte najprv vlastnú kontrolu. Pokiaľ zistíte problém, ktorý nie je vysvetlený v návode na použitie, nepokúšajte sa náradie rozoberať a opravovať sami. Požiadajte autorizované servisné stredisko výrobcu alebo dodávateľa zariadení, ktorí na opravy vždy používajú originálne náhradné diely.

PROBLÉM	MOŽNÁ PRÍČINA	RIEŠENIE
Zariadenie sa nedá spustiť.	Nie je vložená batéria.	Vložte nabitú batériu.
	Vybitá alebo chybná batéria.	Nabite, príp. vymeňte batériu.
Motor po chvíli sám vypne.	Nízka úroveň nabitia batérie.	Nabite, príp. vymeňte batériu.
Motor nedosahuje max. otáčok	Batéria je vložená nesprávne.	Vložte batériu podľa pokynov v tomto návode.
	Klesá úroveň nabitia batérie.	Nabite, príp. vymeňte batériu.
	Riadiaca jednotka nepracuje správne.	Nechajte zariadenie opraviť povereným servisom.
Pílová reťaz je nedostatočne premazaná.	Na vodiacej lište/reťaze chýba olej.	Doplňte olej podľa pokynov v návode.
Nadmerné vibrácie: - zariadenie ihneď vypnite!	Uvoľnená vodiaca lišta alebo reťaz.	Upravte správne dotiahnutie vodiacej lišty a napnutie reťaze.
	Riadiaca jednotka nepracuje správne.	Nechajte zariadenie opraviť povereným servisom.

9. PRÍSLUŠENSTVO

Kúp si naše príslušenstvo!

Použitie akéhokoľvek neoriginálneho príslušenstva alebo nastavcov tretích strán môže predstavovať riziko zranenia osôb alebo poškodenia majetku. Používajte príslušenstvo alebo nastavce iba na uvedený účel. Ak potrebujete pomôcť s ďalšími podrobnosťami ohľadom vhodného príslušenstva, požiadajte predajcu alebo výrobcu tohto zariadenia.

Nasledujúce položky síce nemusia byť súčasťou balenia, ale mohli by sa vám hodiť:

- Li-Ion batérie a nabíjačky
- Náhradné pílové reťaze, vodiace lišty a kryty

10. O FIRME

Naša firma dodáva ručné, elektrické a aku náradie do siete špecializovaných predajní – malých a stredne veľkých železiarstiev s priateľským a profesionálnym personálom, a taktiež priamo do rúk remeselníkov a odborných firiem rôznych odborov a zameraní. Aby sme boli schopní nájsť správne riešenie ušité na mieru každému zákazníkovi, naše produkty nikdy nenájdete v anonymných hobby marketoch a veľkých predajných reťazcoch.

Zakladáme si na tom, aby naše náradie spoľahlivo slúžilo a aby práca s ním bola za odmenu. Nič nepoteší viac ako vidieť, ako pod šikovnými rukami vzniká výnimočný projekt. A pokiaľ je reč o šikovných rukách, som hrdý na to, že všetko príslušenstvo a náhradné diely k našim produktom sú plne dostupné na území Slovenskej republiky a všetok servis tak prebieha priamo pod našou taktovkou a venujú sa mu skúsení odborníci.

Ako delíme naše produkty? V našom širokom sortimente nájdete produkty, ktoré spadajú do piatich základných kategórií:

- ❖ **Elektro a Aku náradie**
- ❖ **Nástroje**
- ❖ **Dielňa**
- ❖ **Stavba**
- ❖ **Záhrada**

Každý člen nášho tímu plní svoje pracovné úlohy svedomito, profesionálne, kvalitne a tak, ako najlepšie dokáže. Odmenou nám ste vy, spokojní zákazníci, remeselníci a majitelia firiem, pre ktorých je radosť pracovať s náradím XTLINE a ktorí sa stotožňujú s heslom, ktoré razíme:

XTLINE®
PROFESSIONAL TOOLS

Stvorené pre úspešné projekty.

XTLINE®

PROFESSIONAL TOOLS



ORYGINALNA
INSTRUKCJA
OBSŁUGI

MINI PIŁA ŁAŃCUCHOWA AKUMULATOROWA



XT102872



CE

Stworzone dla wybitnych projektów.

ZAWARTOŚĆ

1. OPIS PRODUKTU
 - 1.1 Parametry techniczne
2. WSTĘP
3. SYMBOLE I ICH ZNACZENIE
4. INSTRUKCJE BEZPIECZEŃSTWA
 - 4.1. Bezpieczeństwo elektryczne i akumulatorowe
 - 4.2. Bezpieczeństwo osobiste
 - 4.3. Bezpieczeństwo w miejscu pracy
 - 4.4. Użytkowanie i pielęgnacja narzędzi bezprzewodowych
 - 4.5. Serwis i odpowiedzialność
 - 4.6. Instrukcje bezpieczeństwa dotyczące baterii
 - 4.7. Wskazówki i porady dotyczące dłuższej żywotności baterii
 - 4.8. Instalacja i demontaż baterii
 - 4.9. Ładowanie baterii
 - 4.10. Wskazanie pozostałej pojemności
 - 4.11. System ochrony baterii/urządzenia
 - 4.12. Przechowywanie baterii
5. PRZEZNACZENIE
6. OPIS DZIAŁANIA
7. MONTAŻ I UŻYTKOWANIE
 - 7.1. WSKAZÓWKI DOTYCZĄCE BEZPIECZEŃSTWA
AKUMULATOROWĄ MINI PIŁĄ ŁAŃCUCHOWĄ
8. CZYSZCZENIE I KONSERWACJA
9. AKCESORIA
10. O NAS

1. OPIS PRODUKTU

Z zastrzeżeniem zmian danych technicznych. Wszelkie zdjęcia i rysunki są tylko poglądowe ze względu na ciągły proces optymalizacji. Błędy typograficzne zastrzeżone.

1. Prowadnica
2. Łańcuch
3. Górna osłona łańcucha
4. Dźwignia blokująca
5. Ogranicznik
6. Osłona koła zębatego
7. Obudowa
8. Przycisk bezpieczeństwa
9. Główny wyłącznik
10. Rękojeść
11. Przycisk baterii
12. Bateria Li-Ion
(nie wchodzi w skład produktu)
13. Pokrywa ochronna łańcucha
14. Śruba ustalająca łańcucha
15. Otwory wentylacyjne

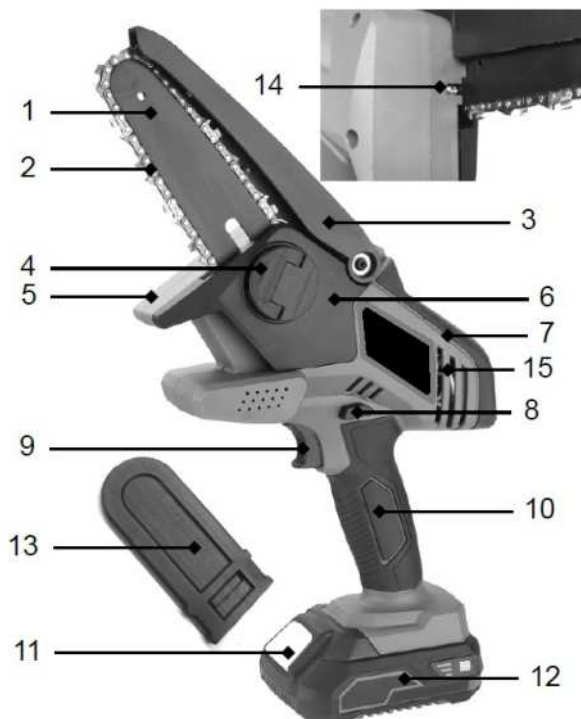

1.1 PARAMETRY TECHNICZNE

Model	ZCS777-2
Napięcie	18 V
Prędkość	5 400 rpm
Długość sztabki	156 mm
Wydajność cięcia	110 mm
Grubość rowka	1.1 mm
Prędkość łańcucha	5 m/s
Skok łańcucha	1/4"
Liczba linków	32
Waga bez baterii	1.4 kg
Ochrona	IPX0
Klasa ochrony	II
Poziom mocy akustycznej (LwA)	102 dB ± 3 dB
Poziom ciśnienia akustycznego (LpA)	97 dB ± 3 dB
Wibracje	< 2.2 m/s ² ± 1.5 m/s ²
Typ akumulatora	Li-Ion

2. WSTĘP

Dziękujemy za wybranie naszej **Bezprzewodowej mini piły łańcuchowej** marki XTline s.r.o. Cieszymy się oraz wierzymy, że nasze narzędzia okażą się niezawodnym partnerem w realizacji wszystkich twoich projektów!

Niniejsza instrukcja obsługi zawiera dane techniczne, parametry oraz instrukcje montażu i transportu, jak i informacje dotyczące obsługi narzędzi. Służy również jako przewodnik, w którym znajdziesz wskazówki oraz porady ułatwiające, wydajniejsze i bezpieczniejsze działanie.

Obowiązkiem operatora urządzenia jest prawidłowe przeczytanie i zapoznanie się ze wszystkimi zaleceniami i pouczeniami umieszczonymi w instrukcji obsługi. Instrukcja zawiera ważne informacje dotyczące bezpieczeństwa oraz konserwacji i jest uważana za istotną część produktu. Stosowanie się do wskazówek dotyczących poprawnego użytkowania i konserwacji znacząco poprawia żywotność, niezawodność oraz bezpieczeństwo użytkownika podczas pracy z narzędziem. Zapoznanie się z instrukcją obsługi jest obowiązkowe!

Upewnij się, że przeczytałeś i w pełni zrozumiałeś wskazówki i ostrzeżenia dotyczące bezpieczeństwa. Przechowuj instrukcje w bezpiecznym i łatwo dostępnym miejscu by móc do niej wrócić w razie potrzeby.

3. SYMBOLE I ICH ZNACZENIE



- Ogólne informacje i instrukcje



- Bardzo ważne informacje i instrukcje



- Uwaga! Ostrzeżenie! Ryzyko zagrożenia zdrowia lub mienia.



Niebezpieczeństwo porażenia prądem!



Niebezpieczeństwo pożaru!



Niebezpieczeństwo pochwylenia kończyn przez obracające się części urządzenia!



Niebezpieczeństwo wybuchu!



Niebezpieczeństwo opryskania substancjami żrącymi!



Niebezpieczeństwo śmierci



Uwaga! Promieniowanie laserowe!



Używaj ochrony oczu.



Używaj ochrony głowy.



Używaj ochrony słuchu.



Używaj ochrony twarzy.



Używać rękawic ochronnych.



Używaj odpowiednich butów roboczych



4. INSTRUKCJE BEZPIECZEŃSTWA

4.1 Bezpieczeństwo elektryczne i akumulatorowe

- a) Nie wrzucaj baterii do ognia – baterie mogą eksplodować! Proszę skontaktować się z lokalnymi władzami odpowiedzialnymi za utylizację baterii.
- b) Nie próbuj niszczyć ani demontować baterii. Substancja elektrolityczna jest żrąca i może spowodować podrażnienia skóry lub oczu. Jest toksyczna – nie połykaj jej!
- c) Nie próbuj ładować baterii w deszczu, wilgoci oraz warunkach, które nie są zgodne z instrukcją dotyczącą bezpieczeństwa pracy baterii.
- d) Nie dotykaj ładowarki, jej wtyczki zasilania oraz przyłączy mokrymi rękami.
- e) Unikaj używania w niebezpiecznym środowisku. Nie używaj baterii w deszczu, mokrych lub wilgotnych miejscach. Woda może wnikać do urządzenia zwiększając ryzyko porażenia prądem elektrycznym.



4.2 Bezpieczeństwo osobiste

- a) Bądź czujny i ostrożny. Zwracaj uwagę na to co robisz. Skup się i używaj zdrowego rozsądku. Nie używaj elektronarzędzi pod wpływem narkotyków, alkoholu lub leków. Chwilowy brak koncentracji może spowodować poważne obrażenia ciała.
- b) Zawsze używaj odpowiedniego sprzętu ochronnego, takiego jak: okulary ochronne, słuchawki wygłuszające, maski, obuwie robocze z właściwościami antypoślizgowymi, kaski, rękawice, ubrania robocze pozbawionych elementów mogących się wkręcić w urządzenie. Przestrzegaj instrukcji BHP stanowiska pracy by zmniejszyć ryzyko obrażeń i urazów.
- c) Unikaj przypadkowego uruchomienia urządzenia. Upewnij się, że główny przełącznik jest wyłączony podczas instalacji akumulatora lub podłączania narzędzia do źródła zasilania. Przenoszenie narzędzia z palcem na głównym przełączniku lub instalowanie baterii gdy włącznik jest wciśnięty może spowodować poważny uraz.
- d) Usuń wszystkie narzędzia i klucze

regulacyjne przed uruchomieniem narzędzia. Wszelkie pozostawione lub niechciane przedmioty przymocowane do obracających się części urządzenia mogą spowodować obrażenia ciała.

- e) Zachowaj właściwą postawę dla łatwiejszej i bezpieczniejszej obsługi oraz kontroli urządzenia w nieprzewidywalnych sytuacjach.
- f) Ubierz się właściwie. Nie noś luźnych ubrań lub biżuterii. Zachowaj włosy, ubrania i rękawice w bezpiecznej odległości od obracających się części urządzenia. Luźne ubrania, biżuteria i włosy mogą zostać pochwycone przez obracające się części narzędzia i spowodować obrażenia ciała.
- g) Jeśli to możliwe, użyj urządzeń do odsysania pyłu lub innego sprzętu do usuwania kurzu. Upewnij się, że wszystkie elementy do odpylania są podłączone i używane właściwie.
- h) Nie ignoruj zasad i instrukcji dotyczących bezpieczeństwa. Rutyna i nieostrożna obsługa narzędzia może spowodować poważne obrażenia ciała w ułamku sekundy.



4.3 Bezpieczeństwo w miejscu pracy

- a) Utrzymuj miejsce pracy w czystości oraz dbaj o oświetlenie. Niewystarczające oświetlenie i niechlujne miejsce pracy mogą przyczynić się do urazów.
- b) Nie pracuj z elektronarzędziami w pobliżu łatwopalnych cieczy, gazów lub pyłów. Elektronarzędzia są źródłem iskier, które mogą spowodować zapłon kurzu lub oparów.
- c) Trzymaj inne osoby i dzieci w bezpiecznej odległości od elektronarzędzi, gdy są używane. Krótka utrata koncentracji może prowadzić do nieprzewidzianego zachowania narzędzia i możliwych obrażeń ciała.



4.4 Użytkowanie i pielęgnacja narzędzi bezprzewodowych

- a) Używaj tylko oryginalnej ładowarki określonej przez producenta. Ładowarka pasująca do jednego typu akumulatora może nie być zgodna z innymi typami.
- b) Używaj narzędzi z odpowiednim typem baterii. Użycie niezgodnego typu baterii może spowodować ryzyko obrażeń ciała lub pożaru.
- c) W przypadku pozostawienia baterii w stanie bezczynności, trzymaj je w bezpiecznej odległości od innych metalowych przedmiotów, takich jak spinacze, monety, klucze, gwoździe, wkręty itp, które mogą spowodować zwarcie baterii. Takie działanie

może doprowadzić do oparzeń skóry lub pożaru.

- d) Niewłaściwa obsługa może spowodować wyciek płynu z baterii do urządzenia. Unikaj kontaktu z płynem za wszelką cenę. W przypadku kontaktu przemyj dokładnie miejsce kontaktu wodą. Jeśli płyn dostanie się do oczu, natychmiast udaj się do lekarza. Płyn może powodować podrażnienie skóry lub oparzenia.
- e) Nie używaj uszkodzonej lub zmodyfikowanej baterii. Takie baterie mogą zachowywać się w nieprzewidywalny sposób i doprowadzić do pożaru, wybuchu lub obrażeń ciała.
- f) Nie wystawiaj baterii ani urządzenia na działanie wysokiej temperatury lub ognia. Wystawienie na temperaturę powyżej 130 °C może spowodować wybuch.
- g) Postępuj zgodnie z instrukcjami dotyczącymi ładowania zawartymi w instrukcji. Nie ładuj baterii w zakresie temperatur wyższym niż określony przez producenta. Nieprawidłowa procedura ładowania może spowodować awarię i zwiększyć ryzyko pożaru.



4.5 Serwis i odpowiedzialność

- a) Naprawy mogą być wykonywane tylko przez wykwalifikowanego pracownika autoryzowanego serwisu, określonego przez dostawcę narzędzi, z wykorzystaniem oryginalnych części zamiennych. Gwarantuje to bezpieczne i solidne wykonanie naprawy.
- b) W przypadku konieczności serwisowania narzędzia, pamiętaj, aby używać tylko oryginalnych części zamiennych i postępuj zgodnie ze wszystkimi instrukcjami zawartymi w niniejszej instrukcji w rozdziale „Czyszczenie i konserwacja”. Zastosowanie jakichkolwiek innych oprócz oryginalnych części zamiennych oraz brak postępowania zgodnie z instrukcjami może spowodować uszkodzenie i porażenie prądem.

W Zgodzie z dyrektywa z dnia 1 stycznia 2014 r. ustawa nr 89/2012 Dz. Firma XTline s.r.o. ponosi odpowiedzialność za wady na okres 24 miesiące (dla osób prawnych 12 miesiące). Reklamacje będą rozpatrywane przez nasz Dział Reklamacji (patrz poniżej). W przypadku zasadnych roszczeń zostaną naprawione bezpłatnie przez XTline s.r.o. W celu złożenia reklamacji prosimy o kontakt ze sprzedawcą, od którego zakupiono towar. Reklamacje będą

uregulowane bez zbędnej zwłoki, nie później niż 30 dni od dnia złożenia reklamacji, chyba że sprzedający i kupujący uzgodnią inaczej. Kupujący może złożyć reklamację osobiście lub wysyłając reklamowany towar przesyłką pocztową lub kurierską na własny koszt, w zabezpieczonym opakowaniu.

Przesyłka powinna zawierać reklamowany produkt, dokument potwierdzający zakup wraz z datą zakupu, szczegółowy opis wady i dane kontaktowe (adres zwrotny, telefon). Wady, które można usunąć zostaną naprawione w ciągu ustawowego okresu 30 dni (okres może zostać przedłużony za obopólną zgodą). W przypadku ukrytego defektu w ciągu 6 miesięcy od daty sprzedaży, nie nadającego się do naprawy, produkt będzie wymieniony na nowy (wady, które istniały, gdy towary zostały przejęte, a nie spowodowane niewłaściwym użytkowaniem lub zużyciem). Rozsądna zniżka od ceny zakupu może dotyczyć wad nienaprawialnych oraz wad, które kupujący jest w stanie usunąć sam. Prawo do złożenia reklamacji natomiast wygasa, jeżeli:

- Produkt był używany w nieodpowiednich warunkach lub do celów innych niż przeznaczone, lub przy użyciu nieoryginalnych części zamiennych, nieodpowiednich lub złej jakości smarów itp.
- Produkt został uszkodzony przez zewnętrzne, mechaniczne, termiczne lub chemiczne oddziaływania.
- Urządzenie zostało uszkodzone przez niewłaściwe przechowywanie lub obsługę.
- Produkt był używany poza dopuszczalnym obciążeniem.

Gwarancja nie dotyczy akcesorii!

4.6 Instrukcje bezpieczeństwa dotyczące baterii

- a) Przed użyciem baterii należy zapoznać się z instrukcją bezpieczeństwa, parametrami pracy i symbolami umieszczonymi na baterii, a także urządzeniu, które ma zasilić.
- b) Nie próbuj demontować ani modyfikować baterii w jakikolwiek sposób.
- c) W przypadku znacznego skrócenia czasu pracy baterii, natychmiast usuń ją z urządzenia. Może to prowadzić do przegrzania baterii i możliwego wybuchu lub oparzenia skóry.
- d) W przypadku kontaktu elektrolitu z oczami, przemyj je czystą wodą i natychmiast udaj się

do lekarza. Istnieje ryzyko uszkodzenia wzroku.

- e) Nie przechowuj urządzenia i baterii w miejscach, w których temperatura otoczenia może przekraczać 50 °C (122 °F).
- f) Nie próbuj palić baterii. Nawet jeśli jest poważnie uszkodzona lub całkowicie zużyta. Bateria może wybuchnąć w kontakcie z ogniem.
- g) Unikaj zrzucenia baterii z wysokości lub jakichkolwiek innych uszkodzeń mechanicznych.
- h) Nie używaj uszkodzonej baterii.
- i) Unikaj zwarcia baterii:
 - Nie dotykaj przyłączy baterii.
 - Unikaj przechowywania baterii w pojemniku z innymi metalowymi przedmiotami, takimi jak gwoździe, monety itp.
 - Nie wystawiaj baterii na działanie wody lub deszczu. Zwarcie baterii może spowodować duży przepływ prądu elektrycznego, przegrzanie, oparzenia skóry lub uszkodzenie narzędzia.
- j) Baterie litowo-jonowe podlegają przepisom prawnym dotyczącym utylizacji potencjalnie niebezpiecznych produktów. Konieczne jest używanie specjalnych opakowań oraz oznaczeń w transporcie przez osoby trzecie. Przed wysyłką, konieczne jest przekazanie wszystkich odpowiednich danych transportowych specjalistcie odpowiedzialnemu za transport materiałów niebezpiecznych. Pamiętaj, aby użyć taśmy lub osłony przyłączy baterii oraz zapakuj ją w taki sposób, aby zapobiec przemieszczaniu się jej w transporcie.
- k) Przed wyrzuceniem baterii wyjmij ją z urządzenia i umieść w odpowiednim miejscu wyznaczonym przez władze zajmujące się usuwaniem odpadów. Postępuj zgodnie z instrukcjami utylizacji baterii.
- l) Używaj wyłącznie oryginalnych baterii określonych przez producenta. Użycie niekompatybilnych może spowodować przegrzanie, pożar, wybuch lub wyciek elektrolitu.
- m) W przypadku dłuższego okresu pozostawienia elektronarzędzia w stanie bezczynności wyjmij baterię.

4.7 Wskazówki i porady dotyczące dłuższej żywotności baterii

- a) Upewnij się, że ładujesz baterię przed jej całkowitym wyczerpaniem. Jeśli zauważysz, że wydajność narzędzia

spadła, wyłącz je i naładuj baterię na 100%.

- b) Nigdy nie ładuj całkowicie naładowanej baterii. Przeładowanie skraca żywotność baterii.
- c) Ładuj baterię w temperaturze pokojowej od 5°C do 45°C. Pozwól baterii schłodzić przed ładowaniem.
- d) W przypadku, gdy bateria była nieużywana przez dłuższy okres czasu (sześć miesięcy i dłużej), naładuj do 40 - 60% pojemności.

4.8 Instalacja i demontaż baterii

- a) Wyłącz urządzenie przed instalacją lub demontażem baterii.
- b) Podczas instalowania i wyjmowania trzymaj pewnie obiema rękami urządzenie i baterię. W przeciwnym razie istnieje ryzyko wyslizgnięcia się z rąk i upadku, co może skutkować uszkodzeniem narzędzia, baterii lub obrażeniami ciała.
- c) Zawsze wkładaj baterię w taki sposób, aby była całkowicie wsunięta w gniazdo. Jeśli nie jest w pełni włożona, istnieje ryzyko jej wypadnięcia powodując uszkodzenie baterii lub obrażenia ciała.
- d) Nie wciskaj baterii na siłę. Jeśli masz trudności z włożeniem baterii do urządzenia, sprawdź i usuń ewentualną przeszkodę a następnie powtórz próbę instalacji baterii.
- e) Nie zapomnij zamknąć pokrywy ochronnej baterii.
- f) Aby usunąć baterię, wyjmij ją z urządzenia, jednocześnie naciskając przycisk na przedniej stronie.
- g) Aby włożyć baterię, prowadnice do nacięć w urządzeniu i wsuń. Bateria powinna wsunąć się z lekkim oporem. Włóż baterię aż do „kliknięcia”.

4.9 Ładowanie baterii

Nowa bateria jest już częściowo naładowana. Jednak, przed pierwszym użyciem, naładuj ją aby osiągnąć pełną pojemność, która nieznacznie wzrasta przy pierwszych kilku ładowaniach. Na tym etapie zalecane jest, aby uniknąć kompletnego rozładowania.

Zawsze zwracaj uwagę na wartości napięcia! Wartość podana na zasilaczu powinna być taka sama jak wartość podana na ładowarce. Po podłączeniu ładowarki do zasilania, zapala się zielona dioda LED. Włóż baterię do ładowarki. Zielona kontrolka zgaśnie i zapali się czerwona. Po zakończeniu procesu ładowania czerwona kontrolka zgaśnie i ponownie zapali się zielona.

4.10 Wskazanie pozostałej pojemności baterii

Naciśnij przycisk wskazujący pojemność baterii, który znajduje się z boku baterii. Trzy diody LED wskazują pojemność baterii w następujący sposób:

Wszystkie **trzy** diody LED są **WŁĄCZONE**:

- Bateria jest w pełni naładowana.

Świecą dwie diody LED:

- Bateria ma wystarczającą moc.





Jedna dioda LED **świeci**:

- Niski poziom naładowania. naładować baterię.

Wszystkie trzy diody LED **migają**:

- Awaria baterii, niepróbuj ładować, bateria nie nadaje się do dalszej eksploatacji i powinna zostać odpowiednio zutyliowana.

Wskazanie poziomu naładowania może różnić się od rzeczywistego poziomu naładowania baterii w oparciu o warunki pracy i temperaturę otoczenia.

Lampki kontrolne		Pozostała pojemność
Zapalona	Wylączony	
		
	Zielony Pomarańczowy Czerwony	75% - 100%
	Pomarańczowy Czerwony	25% - 50%
	Czerwony	10% - 25%

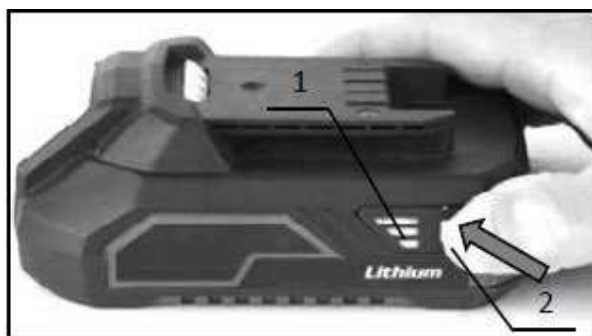

1. Lampki kontrolne
2. Przycisk Sprawdź

4.11 System ochrony baterii/urządzenia

Narzędzie jest wyposażone w system ochrony baterii. System automatycznie odcina zasilanie urządzenia i przedłuża żywotność baterii. Narzędzie zatrzyma się automatycznie w przypadku:

Przeciążenie urządzenia

W przypadku przeciążeni, urządzenie zatrzyma się samoistnie bez żadnych wcześniejszych oznak. Wyłącz narzędzie i zaprzestań czynności, która spowodowała przeciążenie narzędzia. Następnie uruchom narzędzie ponownie.

Przegrzanie

Gdy narzędzie lub bateria są przegrzane, urządzenie zatrzyma się automatycznie. W tej sytuacji pozwól narzędziu/baterii ostygnąć przed ponownym włączeniem.

Nadmierne rozładowanie

Gdy pojemność baterii jest niewystarczająca, narzędzie zatrzyma się automatycznie. W takim przypadku usuń baterię z narzędzia i naładuj ją.

Bateria się nie ładuje

W przypadku, gdy bateria nie ładuje się po podłączeniu do ładowarki, proszę sprawdzić następujące elementy:

- napięcie kontaktowe
- styk między baterią a przyłączem ładowarki

Aby przedłużyć żywotność baterii zaleca się ładowanie jej przed pełnym wyczerpaniem. Zawsze przystępuj do ładowania baterii, jeśli zauważysz, spadek wydajności urządzenia.

4.12 Przechowywanie baterii

Przechowuj baterię w suchym miejscu w temperaturze otoczenia od 10 °C do 30 °C, chroń ją przed bezpośrednim działaniem promieni słonecznych, wilgoci i mrozu. Baterię, która była przechowywana w temperaturze niższej niż 0 °C dłużej niż 60 minut należy ogrzać do temperatura otoczenia przed ponownym użyciem. Długotrwałe przechowywanie baterii w temperaturze niższej niż 0 °C może skutkować obniżeniem wydajności i żywotności ogniów baterii.

5. PRZEZNACZENIE

Akumulatorowa mini piła łańcuchowa służy do cięcia i rozłupywania miękkiego i twardego drewna w ogrodach i wokół domów, takiego jak gałęzie, krzewy i inne drewno. Może być również używany do przycinania i rozgałęziania mniejszych drzew oraz innych prac ogrodniczych. Piła służy do cięcia w kierunku prostym i jest przeznaczona wyłącznie do użytku domowego. Nie nadaje się do ciągłej, przemysłowej eksploatacji.

 Ni-MH Li-ion Nie wyrzucaj sprzętu elektrycznego i akumulatorów razem ze zwykłymi odpadami domowymi!

Zgodnie z dyrektywami europejskimi w sprawie zużytego sprzętu elektrycznego i elektronicznego, baterii i akumulatorów, zgodnie z przepisami krajowymi, cały sprzęt elektryczny i baterie lub akumulatory, których okres przydatności dobiegł końca, należy zbierać oddzielnie i zwrócić do odpowiedniego punktu zbiórki, które następnie produkty te poddawane są recyklingowi w sposób przyjazny dla środowiska.



6. OPIS DZIAŁANIA



PROWADNICA

Prowadnica (1) służy do prawidłowego prowadzenia łańcucha piły w prostym kierunku.

ŁAŃCUCH



Łańcuch piły (2) jest narzędziem wyposażonym w zęby tnące, których ruch wzdłuż prowadnicy (1) tnie/dzieli materiał drzewny.

GÓRNA OSŁONA ŁAŃCUCHA



Prowadnica (1) wyposażona w łańcuch (2) jest zabezpieczona od góry specjalną ruchomą osłoną (3), co znacznie eliminuje ryzyko odrzutu w przypadku nieostrożnego obchodzenia się z urządzeniem, a tym samym znacznie zwiększa jego ogólne bezpieczeństwo.

DŹWIGNIA BLOKUJĄCA

Dźwignia blokująca (4) służy do łatwego montażu/demontażu osłony wałka zębatego (6) oraz zapewnienia dostępu do przestrzeni wałka zębatego w celu konserwacji, czyszczenia lub regulacji urządzenia.

OGRANICZNIK

Powierzchnia oporowa (5) reprezentuje maksymalne cięcie, jakie urządzenie jest w stanie wykonać.

OSŁONA KOŁA ZĘBATEGO

Wałek zębaty i część napinająca łańcucha są chronione osłoną (6), aby w tej przestrzeni nie gromadziły się trociny i inne zanieczyszczenia.

POWIERZCHNIA CHWYTAJĄCA

Uchwyt główny (10) oraz powierzchnia uchwytu (7) na górze urządzenia służą do pewnego trzymania urządzenia. W ten sposób uzyskuje się mocniejszy i bezpieczniejszy chwyt, a ryzyko odrzutu jest znacznie zmniejszone.

GLÓWNY WYŁACZNIK / PRZYCIISK BEZPIECZEŃSTWA

Do uruchomienia urządzenia służy nie tylko wyłącznik główny (9), ale także boczny przycisk bezpieczeństwa (8), który tym samym spełnia funkcję bezpiecznika i zapobiega niezamierzonemu uruchomieniu.

RĘKOJEŚĆ

Uchwyt główny (10) służy do pewnego i bezpiecznego trzymania urządzenia. Gumowane, ergonomiczne elementy zwiększają ogólny komfort i bezpieczeństwo podczas obsługi.

POKRYWA OCHRONNA ŁAŃCUCHA

Osłona ochronna (13) służy do ochrony łańcucha i prowadnicy podczas transportu i przechowywania urządzenia.

ŚRUBA USTALAJĄCA ŁAŃCUCHA

Śruba regulacyjna (14) służy do prawidłowej regulacji naciągu łańcucha.

OTWORY WENTYLACYJNE

Otwory wentylacyjne (15) znajdujące się z boku urządzenia służą do odpowiedniego chłodzenia silnika.

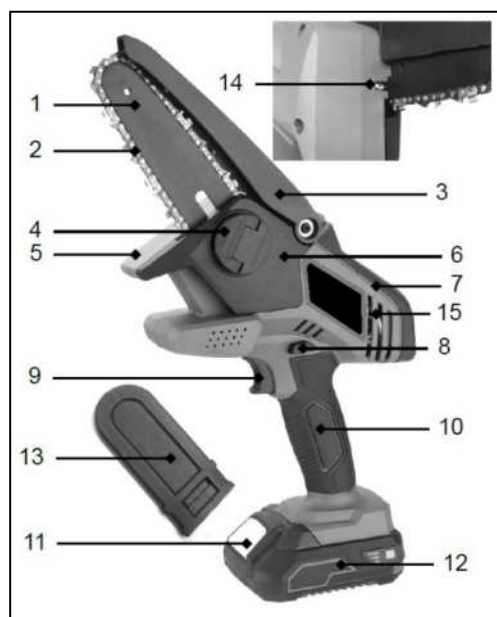

7. MONTAŻ I UŻYTKOWANIE

MONTAŻ I WYMIANA AKUMULATORÓW

Aby zainstalować baterie, wykonaj następujące czynności:

- A) Wyrównaj rowki na górze baterii z odpowiednimi szczelinami w podstawie urządzenia i wsuń baterię całkowicie do urządzenia z lekkim naciskiem, aż usłyszysz typowy dźwięk „kliknięcia”. W tym momencie bateria jest włożona prawidłowo.
- B) Aby wyjąć baterię, naciśnij i przytrzymaj przycisk (1) z przodu baterii (2) i wysuń ją z urządzenia.

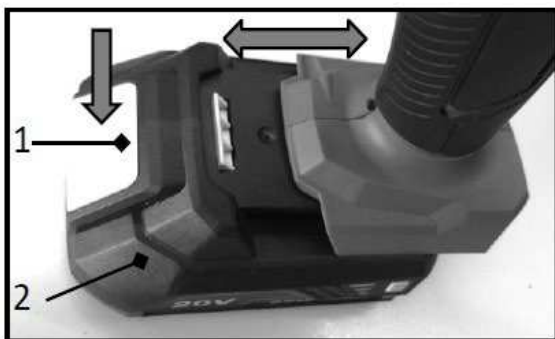

1. Przycisk baterii
2. Bateria

UWAGA!

- Zawsze wkładaj baterię do urządzenia w prawidłowy sposób, na całą długość gniazda. Jeśli bateria nie zostanie włożona prawidłowo, istnieje ryzyko, że poluzuje się i wypadnie z urządzenia, co może spowodować uszkodzenie baterii lub obrażenia ciała.
- Nigdy nie wkładaj baterii do urządzenia na siłę! Jeśli baterii nie można bez problemu włożyć do urządzenia przy niewielkim nacisku, oznacza to, że nie została ona włożona prawidłowo!

WŁĄCZNIK GŁÓWNY - WŁĄCZ / WYŁĄCZ

UWAGA!

- Dla większego bezpieczeństwa urządzenie zostało wyposażone w przycisk bezpieczeństwa, który zapobiega przypadkowemu uruchomieniu. **Nigdy** nie używaj narzędzia, które można uruchomić przez zwykłe naciśnięcie wyłącznika głównego bez uprzedniego naciśnięcia przycisku bezpieczeństwa. Jeśli główny wyłącznik nie działa prawidłowo, skontaktuj się ze sprzedawcą lub naszym autoryzowanym serwisem przed dalszym użytkowaniem urządzenia, aby umówić się na odpowiednią naprawę.
- Nigdy celowo nie modyfikuj urządzenia w taki sposób, aby przycisk bezpieczeństwa był trwale unieruchomiony w pozycji wciśniętej.
- Przed włożeniem baterii do urządzenia należy zawsze sprawdzić, czy wyłącznik główny działa prawidłowo i po zwolnieniu powraca do pozycji „wyłączony”.
- Nie naciskać wyłącznika głównego bez uprzedniego naciśnięcia przycisku bezpieczeństwa. Istnieje ryzyko uszkodzenia mechanizmu przełączającego.

Aby zapobiec przypadkowemu naciśnięciu wyłącznika głównego (1) i niezamierzonemu uruchomieniu urządzenia, dostępny jest przycisk bezpieczeństwa (2). Aby uruchomić urządzenie należy nacisnąć przycisk bezpieczeństwa (2), a następnie wyłącznik główny (1). Urządzenie natychmiast uruchamia się z maksymalną prędkością. Aby go zatrzymać, zwolnij wyłącznik główny (1).

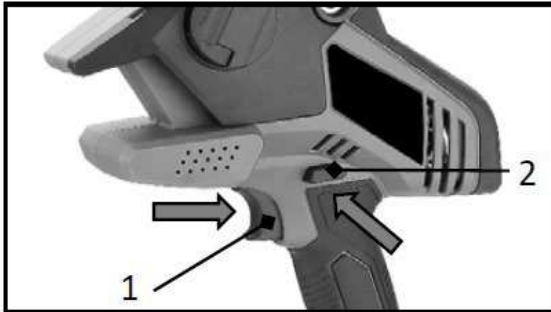

1. Główny wyłącznik
2. Przycisk bezpieczeństwa

HAMULEC AUTOMATYCZNY - KONTROLA

Urządzenie wyposażone jest w automatyczny hamulec łańcucha. Przed użyciem urządzenia należy zawsze upewnić się, że hamulec działa prawidłowo.

Uruchomić pilarkę i po chwili całkowicie zwolnić wyłącznik główny. Piła łańcuchowa musi się całkowicie zatrzymać po około **jednej sekundzie**.

UWAGA!

- Jeśli podczas tego testu łańcuch nie zatrzyma się całkowicie po około jednej sekundzie, przestań używać pilarki i skontaktuj się ze sprzedawcą lub naszym autoryzowanym serwisem.

TIP!

- Nie wykonuj automatycznego testu hamulców dopiero po zakupie urządzenia, ale w regularnych odstępach czasu. W ten sposób można aktywnie zapobiegać występowaniu nieoczekiwanych i niebezpiecznych sytuacji.

GÓRNA OSŁONA ŁAŃCUCHA

Kształt osłony ochronnej w dużej mierze eliminuje **ryzyko odrzutu**.



1. Górna osłona łańcucha

UWAGA!

- Pilarka jest optymalnie chroniona przed odrzutem za pomocą osłony z ochroną końcówki.

Nigdy nie zdejmuj osłony zabezpieczającej!
Ryzyko poważnych obrażeń!

MONTAŻ I DEMONTAŻ POKRYWY OCHRONNEJ PROWADNICY

UWAGA!

- Przed przystąpieniem do jakiegokolwiek konserwacji, czyszczenia lub regulacji urządzenia należy zawsze upewnić się, że urządzenie jest wyłączone, a bateria została całkowicie wyjęta.
 - Nie dotykaj piły łańcuchowej gołymi rękami. Podczas pracy z łańcuchem zawsze noś odpowiednie rękawice.
 - Uważaj, aby nie dotknąć piły łańcuchowej palcami podczas zakładania lub zdejmowania osłony.
- A) Aby zamontować osłonę prowadnicy, podnieś górną osłonę łańcucha, ostrożnie umieść osłonę na prowadnicy i lekko popchnij ją w kierunku maszyny. Wsuń osłonę na prowadnicę tak daleko, jak to możliwe, aż osłona dotknie ogranicznika piły.
- B) Następnie zwolnij górną osłonę łańcucha i pozwól jej opaść na zamontowaną osłonę prowadnicy.
- C) Aby zdjąć osłonę prowadnicy, wykonaj czynności w **odwrotnej** kolejności.

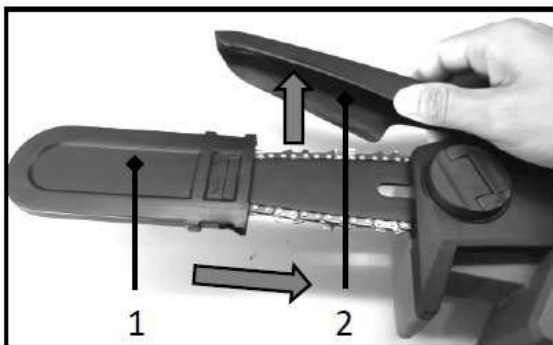

1. Osłona ochronna prowadnicy
2. Górna osłona łańcucha



MONTAŻ I DEMONTAŻ ŁAŃCUCHA PIŁY

UWAGA!

- Łańcuch piły i prowadnica są jeszcze gorące zaraz po wyłączeniu. Przed przystąpieniem do jakichkolwiek prac przy narzędziu pozwól mu wystarczająco ostygnąć.

Aby zdjąć łańcuch piły, wykonaj następujące czynności:

A) Odwróć dźwignię blokującą (1) do góry.

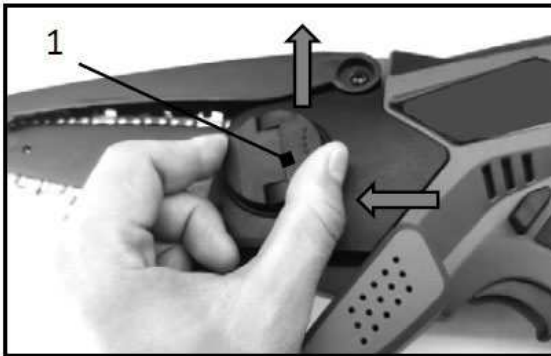

1. Dźwignia blokująca

B) Obróć dźwignię blokującą w kierunku przeciwnym do ruchu wskazówek zegara, aż osłona wałka zębatego (2) zostanie całkowicie zwolniona.

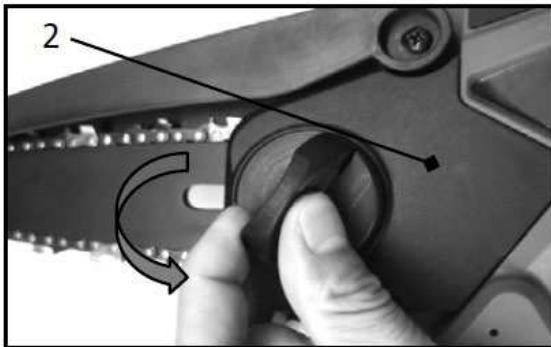

2. Osłona wałka zębatego

C) Zdejmij luźną osłonę koła zębatego, następnie zdejmij łańcuch z prowadnicy, a na końcu zdejmij prowadnicę.

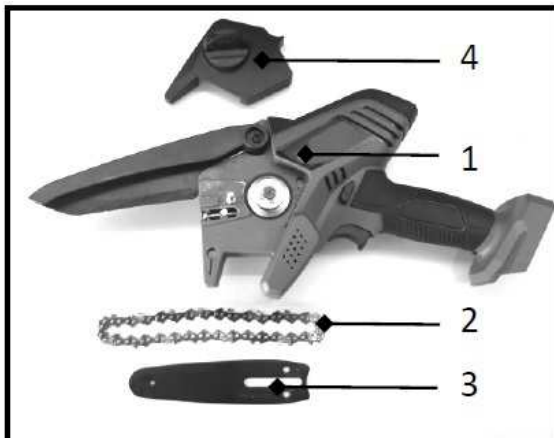

1. Piła
2. Łańcuch
3. Prowadnica
4. Osłona koła zębatego

Aby zainstalować łańcuch piły, wykonaj następujące czynności:

A) Podczas montażu należy zwrócić uwagę na prawidłowy kierunek łańcucha. Oznaczenie bezpośrednio na łańcuchu wskazuje właściwy kierunek. Umieść łańcuch skierowany we właściwym kierunku na prowadnicy.

- B) Umieść jeden koniec łańcucha na górze prowadnicy, a drugi koniec na wałka zębatego.
- C) Włóż prowadnicę z prawidłowo zamocowanym łańcuchem do pierwotnej pozycji na pilarence.

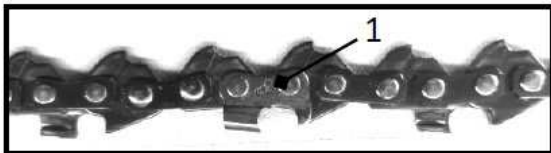

1. Marka
2. Wałek zębaty

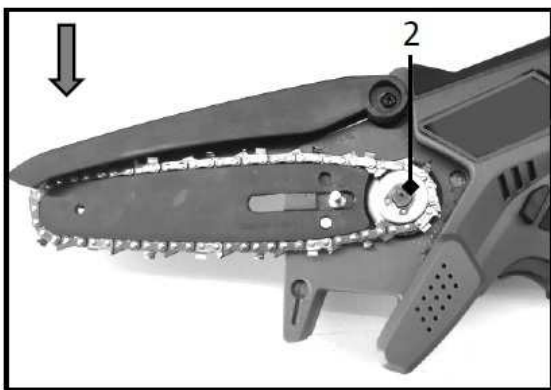

- D) Założyć z powrotem osłonę wałka zębatego na pilarkę tak, aby dwa wgłębienia w korpusie piły były wyrównane (2, 4) z dwoma pasującymi wgłębieniami po wewnętrznej stronie obudowy wałka zębatego (1, 3).

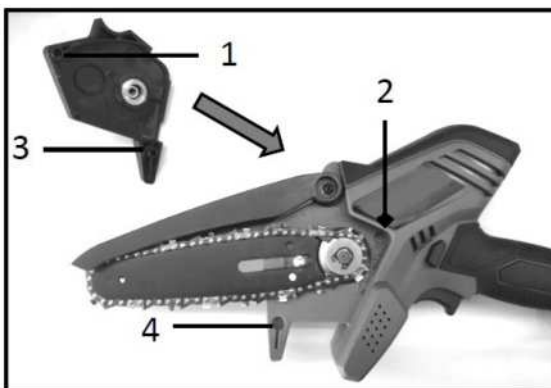

1. Wgłębienie po wewnętrznej stronie obudowy wałka zębatego
2. Wgłębienie w korpusie piły
3. Wgłębienie po wewnętrznej stronie obudowy wałka zębatego
4. Wgłębienie w korpusie piły

- E) Obrócić dźwignię blokującą (1) w kierunku zgodnym z ruchem wskazówek zegara, aż osłona wałka zębatego zostanie mocno dokręcona. Następnie zatrzaśnij dźwignię z powrotem w jej pierwotnym położeniu.

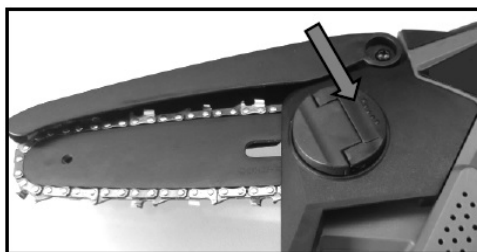
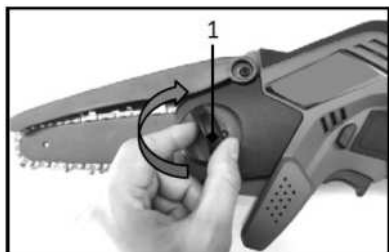

1. Dźwignia blokująca

REGULACJA NAPIĘCIA ŁAŃCUCHA

UWAGA!

- Procedurę montażu lub demontażu piły łańcuchowej należy przeprowadzać w czystym miejscu wolnym od trocin i innych zanieczyszczeń.
- **Nie napinaj zbyt mocno łańcucha piły!** Zbyt duże napięcie łańcucha piły może spowodować jego pęknięcie, zużycie prowadnicy lub uszkodzenie mechanizmu nastawczego.
- **Nie zostawiaj łańcucha tnącego zbyt luźnego!** Niewłaściwie napięty łańcuch może zeskoczyć z prowadnicy i spowodować obrażenia.

W zależności od czasu i sposobu użytkowania napięcie łańcucha piły może się stopniowo zmniejszać. Dlatego regularnie sprawdzaj prawidłowe ustawienie i, jeśli to konieczne, zawsze wyreguluj napięcie łańcucha przed następnym użyciem. Aby prawidłowo ustawić napięcie łańcucha, wykonaj następujące czynności:

- A) Odwróć dźwignię blokującą do góry. Obróć lekko dźwignię w kierunku przeciwnym do ruchu wskazówek zegara, aby zwolnić osłonę wałka zębatego.

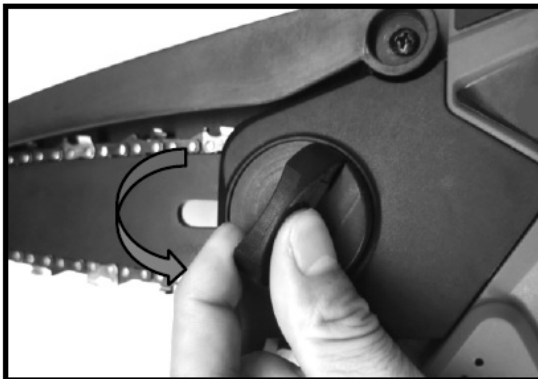

- B) Użyj śrubokręta i obróć śrubę ustalającą zgodnie z ruchem wskazówek zegara, aby **dokręcić**, przekręć przeciwnie do ruchu wskazówek zegara, aby **poluzować**. Aby sprawdzić, czy łańcuch piły jest odpowiednio napięty, pociągnij za łańcuch z siłą około 1 kg. Jeśli między środkiem dolnej części prowadnicy a łańcuchem znajduje się odległość **3-4 mm** (patrz rysunek poniżej), naprężenie jest prawidłowe.

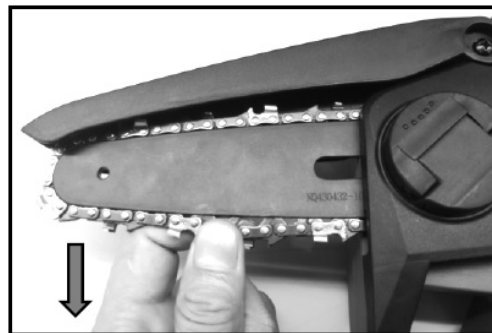
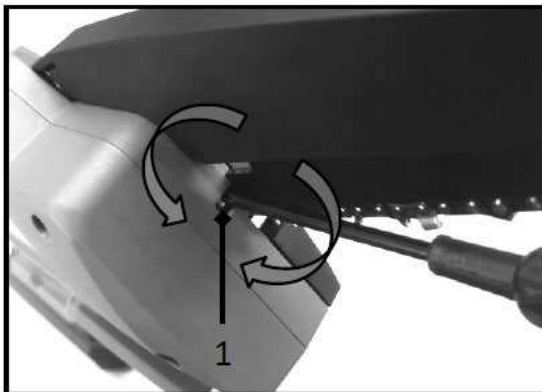

1. Śruba ustalająca

- C) Obróć dźwignię blokującą w kierunku zgodnym z ruchem wskazówek zegara, aż pokrywa wałka zębatego zostanie mocno zablokowana, a następnie ustaw dźwignię w pierwotnym położeniu.

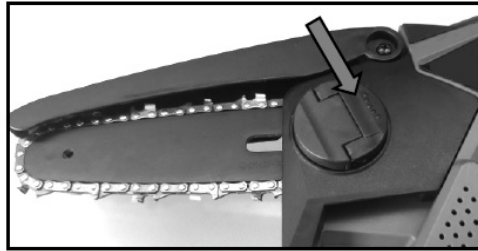
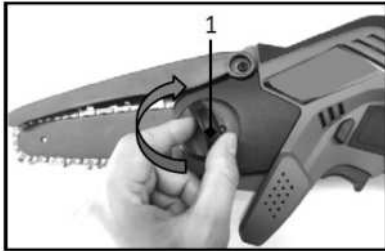

1. Dźwignia blokująca

UWAGA! 

- Upewnij się, że łańcuch na spodzie prowadnicy nie poluzował się i jest napięty. Sprawdź, czy łańcuch jest prawidłowo założony na całej długości prowadnicy.

SMAROWANIE

UWAGA! 

- Stosować wyłącznie dostępne w handlu, biodegradowalne oleje łańcuchowe. Nie stosować olejów silnikowych, hydraulicznych, przepracowanych ani innych nieodpowiednich olejów mineralnych.

Zalecamy smarowanie łańcucha piły przed każdym cięciem. Aby nałożyć smar na łańcuch, wykonaj następujące czynności:

- A) Najpierw poluzuj i zdejmij osłonę wałka zębatego - patrz rozdział *Montaż i demontaż łańcucha piły*.
- B) Użyj pojemnika na olej (lub innego pojemnika odpowiedniego do nakładania oleju smarowego) i nałóż odpowiednią ilość na łańcuch, prowadnicę prowadnicy i wałek zębaty.

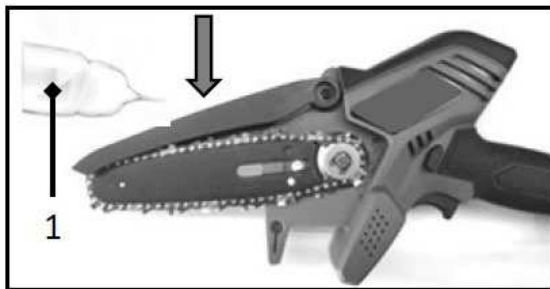

1. Butelka oleju

UWAGA! 

- Zawsze stosuj tylko wystarczającą ilość oleju smarowego. Staraj się unikać sytuacji, w których zużywa się za dużo lub za mało oleju.

TIP! 

- Jeśli podczas cięcia piła zacznie „brzęczeć”, należy nasmarować łańcuch.

7.1 WSKAZÓWKI DOTYCZĄCE BEZPIECZEŃSTWA AKUMULATOROWĄ MINI PIŁĄ ŁAŃCUCHOWĄ



UWAGA!

- Zawsze przestrzegaj wszystkich środków ostrożności i postępuj zgodnie ze wszystkimi instrukcjami zawartymi w niniejszej instrukcji obsługi przed i podczas użytkowania urządzenia. Niezastosowanie się do tych instrukcji może spowodować poważne obrażenia ciała lub uszkodzenie mienia.
- Przed przystąpieniem do obsługi sprzętu należy wziąć pod uwagę warunki otoczenia, aktywnie przewidywać i unikać sytuacji, które mogłyby doprowadzić do utraty kontroli nad sprzętem, uszkodzenia mienia lub obrażeń ciała.





KWALIFIKACJE

Do obsługi i obsługi tego urządzenia nie są wymagane żadne specjalne kwalifikacje ani szkolenia. Jednak bez wyjątku konieczne jest zapoznanie się i przestrzeganie wszystkich instrukcji podanych w niniejszej instrukcji obsługi oraz wszystkich innych środków bezpieczeństwa obowiązujących w czasie związanym z miejscem, w którym urządzenie ma być używane.

Tylko osoby w wieku powyżej **18 lat** mogą obsługiwać urządzenie (chyba, że lokalne przepisy stanowią inaczej), jeśli osoby te wcześniej wystarczająco zapoznały się z niniejszą instrukcją obsługi i w pełni zrozumiały wszystkie zawarte w niej instrukcje. Osoby w wieku poniżej 18 lat mogą obsługiwać to urządzenie wyłącznie pod nadzorem innej osoby w wieku powyżej 18 lat, która została w pełni przeszkolona w zakresie obsługi urządzenia i/lub jeśli takie młodsze osoby zostały przeszkolone przez wykwalifikowany personel i osiągnęły wystarczającą wiedzę i doświadczenie w obsłudze sprzętu.

RYZIKO REZYDUALNE



-  • Łańcuch piły może spowodować poważne obrażenia, takie jak skaleczenia lub odcięte kończyny. Nigdy nie sięgaj w pobliże łańcucha pilarki, gdy urządzenie pracuje lub dopóki łańcuch nie zatrzyma się całkowicie po wyłączeniu.
-  • Używaj odpowiedniego sprzętu ochronnego, takiego jak okulary, osłony twarzy, rękawice, odpowiednie obuwie i odzież itp.
-  • Nigdy nie zdejmuj osłony łańcucha piły podczas pracy urządzenia. Może dojść do poważnych obrażeń.
-  • Przed uruchomieniem urządzenia sprawdź obszar, w którym będziesz obsługiwać urządzenie i usuń z tego obszaru wszystkie niebezpieczne i nieodpowiednie przedmioty. Upewnij się, że wszystkie komponenty są prawidłowo zainstalowane i zabezpieczone.
-  • Niewystarczające oświetlenie w miejscu pracy zwiększa ryzyko obrażeń. Upewnij się, że miejsce pracy jest wystarczająco oświetlone podczas pracy z urządzeniem.

OGÓLNE INSTRUKCJE DOTYCZĄCE PRACY Z AKUMULATOROWĄ MINIPILARKĄ ŁAŃCUCHOWĄ



1. Nigdy nie zdejmuj górnej osłony łańcucha z urządzenia. Ryzyko poważnych obrażeń!
2. Nigdy nie zbliżaj się do górnej osłony i nie zatrzymuj się, gdy urządzenie jest włączone.

3. Nigdy nie uruchamiaj urządzenia, gdy cięty materiał lub obrabiany przedmiot styka się z łańcuchem piły. Istnieje ryzyko poważnych obrażeń w wyniku odrzutu. Pozwól urządzeniu osiągnąć maksymalną prędkość przed zetknięciem łańcucha piły z materiałem.
4. Przed cięciem luźnych przedmiotów należy je odpowiednio i pewnie zabezpieczyć, np. odpowiednimi zaciskami.
5. Przed cięciem usuń z ciętego materiału wszystkie ciała obce, takie jak gwoździe, wkręty, zszywki itp.
6. Utrzymuj wszystkie części ciała i kończyny w bezpiecznej odległości od poruszającego się łańcucha piły.
7. Podczas cięcia mocno trzymaj urządzenie obiema rękami za wyznaczone części.
8. Podczas cięcia zawsze zachowuj stabilną i zrównoważoną postawę. Jeśli czujesz, że nie masz stabilnej postawy i wystarczającej stabilności podczas cięcia, natychmiast wyłącz urządzenie i zajmij odpowiednią i bezpieczną pozycję.
9. Podczas obcinania gałęzi należy zwrócić uwagę na naprężenia, które zwykle występują u roślin drzewiastych. Jeśli napięcie włókien drzewnych zostanie szybko zwolnione, te części drewna mogą zostać nagle rzucone lub odrzucone w kierunku operatora sprzętu, powodując utratę kontroli nad sprzętem i/lub poważne obrażenia ciała.
10. Zachowaj szczególną ostrożność podczas cięcia lub odcinania cienkich, smukłych materiałów, takich jak części krzewów i innych roślin drzewiastych, sadzonki drzew, zdrewniałe części roślin itp. Części te mogą zostać pochwycone przez łańcuch piły i spowodować poważne obrażenia w wyniku odrzutu.
11. Nigdy nie rzucaj urządzeniem i chroń je przed upadkiem na ziemię.
12. Nie zasłaniaj otworów wentylacyjnych urządzenia.

UWAGA!

- Przed uruchomieniem ustawić ogranicznik piły (1) tak, aby stykał się z powierzchnią ciętego przedmiotu. W przeciwnym razie prowadnica może przesunąć się na boki, co może spowodować obrażenia operatora. Zawsze tnij obrabiany przedmiot w dół z lekkim naciskiem na pilarkę łańcuchową. Nie wywieraj zbyt dużego nacisku na pilarkę.

Jeśli nie można przeciąć przedmiotu jednym pociągnięciem, lekko dociśnij rękojeść, pociągnij nieco pilarkę do tyłu i kontynuuj, aż przedmiot zostanie całkowicie przecięty.

1. Blok limitu
2. Powierzchnia chwytająca
3. Otwory wentylacyjne

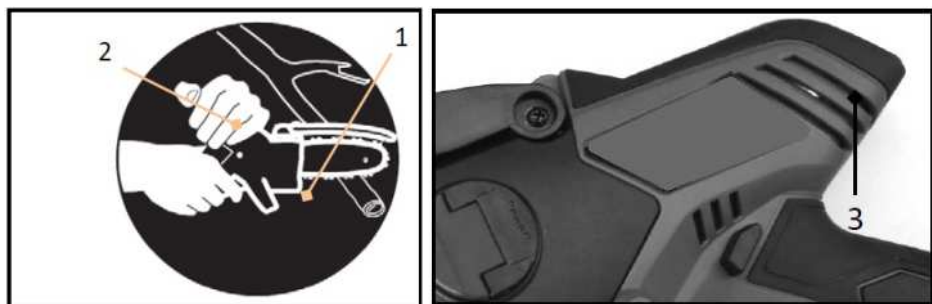

PRZEWÓZ I TRANSPORT

Przed przenoszeniem lub transportem urządzenia należy zawsze wyjąć baterie, a następnie założyć osłonę prowadnicy.

8. CZYSZCZENIE I KONSERWACJA

UWAGA!

- Zawsze upewnij się, że bateria została wyjęta z urządzenia przed kontrolą, przechowywaniem, czyszczeniem lub wykonywaniem jakiegokolwiek konserwacji urządzenia.
- Jeśli zamierzasz przechowywać lub wycofać urządzenie z eksploatacji, zawsze wyjmij z niego baterię i przechowuj je w bezpiecznym miejscu niedostępnym dla dzieci.
- Podczas przeprowadzania kontroli lub konserwacji należy nosić rękawice i okulary ochronne.

Nigdy nie używaj benzyny, rozcieńczalników ani innych środków na bazie alkoholu do czyszczenia i konserwacji mechanicznej urządzenia. Może wystąpić odbarwienie, odkształcenie lub pęknięcie elementów.

W celu zapewnienia bezpieczeństwa i niezawodności produktu wszelkie naprawy, serwis gwarancyjny i pogwarancyjny oraz niezbędne czynności związane z konserwacją mogą być wykonywane wyłącznie przez autoryzowany serwis i wyłącznie przy użyciu oryginalnych części zamiennych.

SZLIFOWANIE ŁAŃCUCHA

Przystąp do ostrzenia łańcucha, jeśli:

- trociny zmieniły swój kształt – są mniejsze, zakurzone
- aby zakończyć cięcie, należy zastosować większy nacisk
- piła nie tnę w linii prostej, podcina
- występują nadmierne wibracje

Tępe łańcuchy piły należy **naostrzyć**. Użyj odpowiedniej szlifierki lub pilnika łańcuchowego do naostrzenia łańcucha i upewnij się, że ostrzysz łańcuch pod kątem 30°. Ewentualnie zleć naostrzenie łańcucha w autoryzowanym serwisie (zalecane). Zawsze wymieniaj łańcuch piły, jeśli jest uszkodzony i nie można go naprawić mechanicznie.

TIP!

- Zalecany pilnik do piły łańcuchowej 1/4" - 3,2 mm

CZYSZCZENIE PROWADNICY

Wióry i trociny zwykle gromadzą się w rowku prowadnicy podczas pracy urządzenia. Zanieczyszczenia te mogą zatkać rowek szyny i pogorszyć zdolność smarowania. Za każdym razem, gdy szlifujesz lub wymieniasz łańcuch piły, oczyść go z wiórów, trocin i innych zanieczyszczeń.



CZYSZCZENIE POKRYWY WAŁKA ZEBATEGO

Wióry i trociny zwykle gromadzą się wewnątrz obudowy i wokół wałka zębatego podczas pracy z urządzeniem. Zdejmij osłonę wałka zębatego i łańcuch piły, a następnie oczyść je z wiórów, trocin i innych zanieczyszczeń.



WYMIANA WAŁKA ZEBATEGO

UWAGA! 

- Zużyty wałek zębaty może uszkodzić nowy łańcuch piły. Jeśli zębnik jest uszkodzony lub nadmiernie zużyty, zawsze należy go wymienić.

Przed zamontowaniem nowego łańcucha tnącego sprawdź stan wałka zębatego.

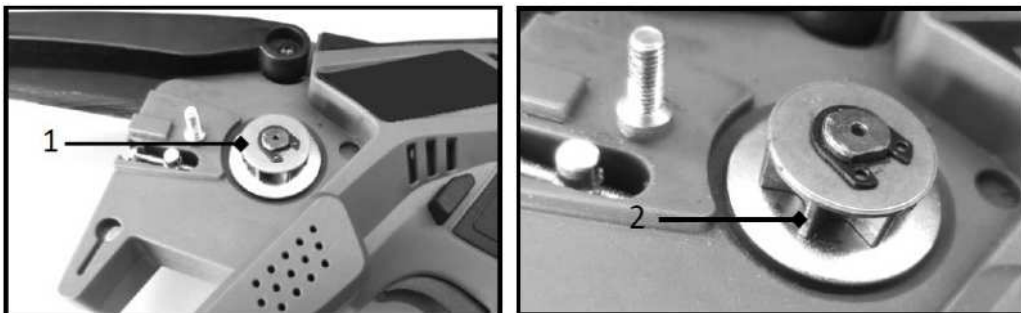

1. Wałek zębaty; 2. Elementy sprawdzone pod kątem zużycia

Podczas wymiany zębника zawsze używaj nowego **pierścienia osadczego**.

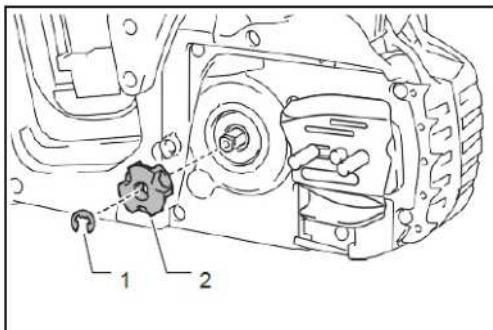

1. Pierścień zabezpieczający
2. Wałek zębaty

UWAGA! 

- Upewnij się, że zębnik jest prawidłowo zainstalowany (patrz rysunek po lewej).

PRZECHOWYWANIE

- Oczyszczyć narzędzie przed odłożeniem. Po zdjęciu osłony wałka zębatego należy usunąć z urządzenia wszystkie wióry, trociny i inne zanieczyszczenia. Usunąć wszelkie blokady w otworach wentylacyjnych.
- Po wyczyszczeniu pozostaw narzędzie na kilka sekund na biegu jałowym, aby równomiernie rozprowadzić smar wokół łańcucha piły i prowadnicy.
- Przykryj szynę prowadzącą osłoną bezpieczeństwa.

INSTRUKCJE DOTYCZĄCE KONSERWACJI REGULARNEJ

Aby zapewnić długą żywotność, zapobiec uszkodzeniom i zapewnić pełną funkcjonalność elementów zabezpieczających, konieczna jest regularna konserwacja. Roszczenia gwarancyjne mogą być uznane tylko wtedy, gdy prace te są wykonywane regularnie i prawidłowo. Nieprzestrzeganie zalecanych prac konserwacyjnych może prowadzić do wypadków i obrażeń! Użytkownik pilarki łańcuchowej nie może wykonywać żadnych czynności konserwacyjnych, które nie zostały opisane w tym podręczniku użytkownika. Wszelkie prace konserwacyjne nie wyszczególnione w niniejszej instrukcji obsługi mogą być wykonywane wyłącznie przez autoryzowane centrum serwisowe.

Sprawdź pozycję / okres		Przed rozpoczęciem	Codziennie	Tygodniowo	Kwartalny	Rocznie	Przed przechowywaniem
Całe urządzenie	Kontrola.	✓	-	-	-	-	-
	Czyszczenie..	-	✓	-	-	-	-
	Sprawdź w autoryzowanym serwisie.	-	-	-	-	✓	✓
Łańcuch	Kontrola.	✓	-	-	-	-	-
	Szlifowanie, w razie potrzeby.	-	-	-	-	-	✓
Sztabka	Kontrola.	✓	✓	-	-	-	-
	Usuń z urządzenia	-	-	-	-	-	✓
Hamulec łańcucha	Sprawdzenie funkcji	✓	-	-	-	-	-
	Regularnie zlecaj kontrolę autoryzowanemu serwisowi.	-	-	-	✓	-	-
Wyłącznik główny	Kontrola.	✓	-	-	-	-	-
Przycisk bezpieczeństwa	Kontrola.	✓	-	-	-	-	-
Śruby a nakrętki	Kontrola.	-	-	✓	-	-	-

ROZWIĄZYWANIE PROBLEMÓW

Zanim zwrócisz się o naprawę, najpierw przeprowadź własną kontrolę. Jeśli znajdziesz problem, który nie został wyjaśniony w instrukcji obsługi, nie próbuj samodzielnie demontować i naprawiać narzędzia. Zapytaj autoryzowany serwis producenta lub dostawcy sprzętu, który do napraw zawsze używa oryginalnych części zamiennych.

PROBLEM	MOŻLIWA PRZYCZYNA	ROZWIĄZANIE
Nie można uruchomić urządzenia.	Nie włożono baterii.	Włóż naładowaną baterię.
	Wyczerpana lub uszkodzona bateria.	Opłata lub wymienić baterię.
Silnik po chwili sam się wyłączy.	Niski poziom baterii.	Opłata lub wymienić baterię.
Silnik nie osiąga maksymalnej prędkości.	Bateria jest włożona nieprawidłowo.	Włóż baterię zgodnie z instrukcjami zawartymi w niniejszej instrukcji.
	Poziom naładowania baterii spada.	Opłata lub wymienić baterię.
	Jednostka sterująca nie działa prawidłowo.	Zleć naprawę urządzenia autoryzowanemu serwisowi.
Łańcuch piły jest niedostatecznie nasmarowany.	Jednostka sterująca nie działa prawidłowo.	Uzupełnij olej zgodnie z zaleceniami w instrukcji.
Nadmierne wibracje: - natychmiast wyłącz urządzenie!	Luźna prowadnica lub łańcuch.	Wyreguluj prowadnicę i napięcie łańcucha, aby uzyskać prawidłowe napięcie.
	Jednostka sterująca nie działa prawidłowo.	Zleć naprawę urządzenia autoryzowanemu serwisowi.

9. AKCESORIA

Kup nasze dodatki!

Korzystanie z nieoryginalnych akcesoriów lub przystawek innych firm może stwarzać ryzyko obrażeń ciała lub uszkodzenia mienia. Używaj akcesoriów lub przystawek tylko do określonego celu. Jeśli potrzebujesz pomocy w uzyskaniu dalszych informacji na temat odpowiednich akcesoriów, skontaktuj się ze sprzedawcą lub producentem tego urządzenia.

Poniższe elementy mogą nie być zawarte w pakiecie, ale mogą okazać się przydatne:

- Akumulatory Li-Ion i ładowarki
- Zapasowe łańcuchy piły, prowadnice i osłony

10. O NAS

Firma XTline jest producentem narzędzi ręcznych, elektronarzędzi przewodowych i bezprzewodowych. Nasza sieć sprzedaży złożona jest z sieci sklepów wyspecjalizowanych w sprzedaży narzędzi, prowadzonych przez sympatyczny i profesjonalny personel, a także rzemieślników i profesjonalnych wykonawców z różnych dziedzin, chętnie służących radą i pomocą w wyborze odpowiedniego narzędzia. Naszą podstawową misją jest bliski kontakt z klientem, dlatego nie spotkasz nas w dużych, anonimowych marketach i centrach handlowych.

Nasza marka powstała, aby rzetelnie służyć naszym klientom czyniąc ich pracę przyjemną i satysfakcjonującym doświadczeniem. Wszystkie nasze produkty są serwisowane oryginalnymi częściami zamiennymi na terenie Republiki Czeskiej i testowane przez doświadczonych specjalistów. Nasza szeroka oferta składa się z pięciu podstawowych kategorii:

- ❖ Elektronarzędzia (w tym bezprzewodowe)
- ❖ Narzędzia ręczne
- ❖ Warsztat
- ❖ Budownictwo
- ❖ Ogród

Każdy członek naszego zespołu wykonuje swoje zadania rzetelnie, profesjonalnie i w najlepszy możliwy sposób. Cieszymy się zadowolonymi klientami, rzemieślnikami i właścicielami firm, którzy lubią pracować z narzędziami XTLINE, identyfikując się z naszym mottem:

XTLINE®
PROFESSIONAL TOOLS

Stworzone dla wybitnych projektów.

XTLINE®

PROFESSIONAL TOOLS



**ORIGINAL
INSTRUCTION
MANUAL**

**CORDLESS MINI
CHAIN SAW**



XT102872



CE

Born for outstanding projects.

CONTENT

1. PRODUCT DESCRIPTION
 - 1.1 TECHNICAL PARAMETERS
2. INTRODUCTION
3. PICTOGRAMS AND THEIR MEANING
4. SAFETY INSTRUCTIONS
 - 4.1. Electrical and battery safety
 - 4.2. Personal safety
 - 4.3. Work area safety
 - 4.4. Battery tool use and care
 - 4.5. Service and responsibility
 - 4.6. Safety instructions for batteries
 - 4.7. Tips and tricks for longer battery life
 - 4.8. Battery pack installing and removal
 - 4.9. Battery charging
 - 4.10. Indication of remaining battery capacity
 - 4.11. Protection system of the battery/device
 - 4.12. Battery storage
5. INTENDED USE
6. FUNCTIONAL DESCRIPTION
7. ASSEMBLY AND OPERATION
 - 7.1. Safety instructions for Cordless Mini Chain saw
8. CLEANING AND MAINTENANCE
9. ACCESSORY
10. ABOUT US

1. PRODUCT DESCRIPTION

Technical data is a subject to change. Images and drawings may be illustrative only due to the continuous optimization process. Typographical errors reserved.

1. Guide bar
2. Saw chain
3. Chain guard
4. Locking lever
5. Depth stop
6. Sprocket cover
7. Grip surface
8. Lock button
9. Main switch
10. Handle
11. Battery release button
12. Li-Ion battery
(not included)
13. Guide bar cover
14. Chain adjusting screw
15. Ventilation slots

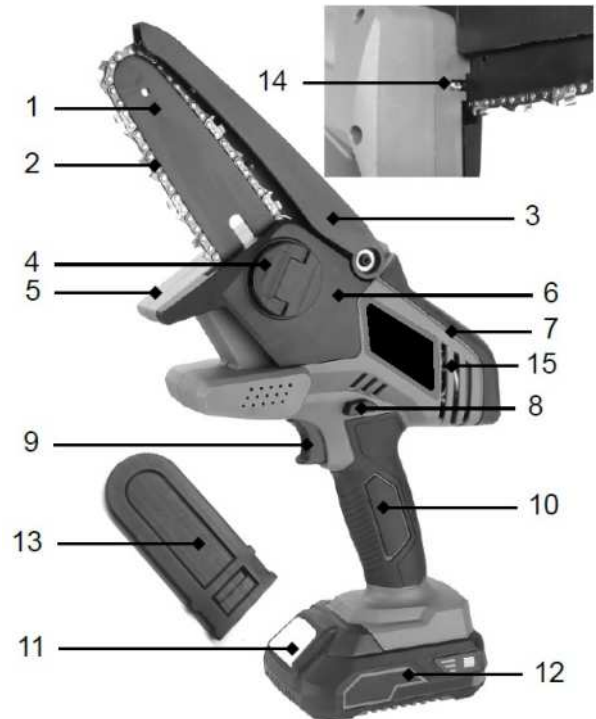

1.1 TECHNICAL PARAMETERS

Model	ZCS777-2
Voltage	18 V
Speed	5 400 rpm
Guide bar length	156 mm
Cutting capacity	110 mm
Guide bar gauge	1.1 mm
Chain speed	5 m/s
Chain pitch	1/4"
Number of links	32
Weight without batteries	1.4 kg
Cover	IPX0
Protection class	II
Sound power level (LwA)	102 dB ± 3 dB
Sound pressure level (LpA)	97 dB ± 3 dB
Vibration	< 2.2 m/s ² ± 1.5 m/s ²
Type of battery	Li-Ion

2. INTRODUCTION

Thank you for choosing the **Cordless Mini Chain Saw** by XTline s.r.o. We are pleased and do believe that our tools will prove to be a reliable partner for all of your great projects.

This instruction manual contains technical data, parameters and instructions for assembly, transport and information concerning operation and tool handling. It also serves as a tool guide and you may find there tips and tricks for easier, more effective and safer operation.

It is the responsibility of the user and the operator of the device to properly read and familiarize with all instructions based on this instruction manual. The manual contains important safety and maintenance information and it is considered an essential part of the product. Flawless, safety operation and the tool lifespan significantly rely on its proper and careful maintenance and intended use.

Make sure to read and fully understand all safety instructions and warnings. Store it at a safe place to be ready for future reference.

3. PICTOGRAMS AND THEIR MEANING



- General information and instructions



- Very important information and instructions



- Caution! Warning! Risk of personal injury or property damage.



Risk of electric shock injury!



Risk of fire!



Danger of limbs being caught in rotating parts



Risk of explosion!



Risk of contamination with corrosive substances!



Risk of serious personal injury!



Warning! Laser radiation!



Use eye protection.



Use head protection.



Use hearing protection.



Use face protection.



Use protective gloves.



Use suitable protective work shoes.



4. SAFETY INSTRUCTIONS

4.1 Electrical and battery safety

- a) Do not throw the batteries in fire. The battery cells may explode. Please, refer to the local authorities for proper battery disposal.
- b) Do not attempt to destroy or disassembly batteries. The electrolytic substance is corrosive and may cause skin irritation or eye injury. It is toxic – never swallow!
- c) Do not attempt to charge batteries in rain, wet environments and other weather conditions that do not comply with battery safety operation instructions.
- d) Do not handle the battery charger and its respective power plug and terminals with wet hands.
- e) Avoid using in risky environments. Do not use the batteries in rain, wet or damp areas. Water penetrating the device heavily increases the risk of electric shock injury.



4.2 Personal safety

- a) Stay alert and cautious. Pay attention to what you are doing. Focus and use common sense. Do not use the power tools when under influence of drugs, alcohol or medication. A brief lack of concentration may cause a serious personal injury.
- b) Always use suitable protective equipment, such as eye and hearing protection, face masks or shields, safety work shoes with anti-slip features, head protection, gloves and suitable clothes. Use all mentioned above according to safety work instructions that decrease a risk of personal injury.
- c) Avoid unintentional tool start. Make sure the main switch is turned off when installing the battery or connecting the tool to the power supply. Carrying the tool with a finger resting on the main switch or installing the battery to the tool while having the switch turned on may cause an accident.
- d) Remove all adjusting tools and keys prior to the tool start. Any unwanted object that is left attached to the rotating parts of the device may cause a personal injury.
- e) Keep proper footing and balance for easier and safer tool handling and control in unpredictable situations.
- f) Dress properly. Do not wear loose clothes and jewelry. Keep your hair, clothes and gloves in a safe distance from rotating parts

of the device. Loose clothes, jewelry and hair may get caught by rotating parts of the tool and cause a personal injury.

- g) If possible, use dust extraction adapters and other dust removal equipment. Make sure that all dust extraction components are connected and used properly.
- h) Do not allow your experience and knowledge gained through working with the tool to ignore any safety rules and instructions. Careless tool handling can cause a serious personal injury in fraction of second.



4.3 Work area safety

- a) Keep the work area clean and well lit. Insufficient lighting and untidy work area may cause injuries.
- b) Do not work with the power tools in close proximity to flammable liquids, gases or dust. A power tool is a source of sparks which can cause a dust or fumes to ignite.
- c) Keep other persons and children in a safe distance from power tools once they are handled or being used. A brief loss of concentration may lead to an unpredicted tool behavior and possible personal injuries.



4.4 Battery tool use and care

- a) Use only the original charger specified by the producer. A charger suitable for one battery type might not be compatible with other types.
- b) Use only the tools with dedicated battery types. Use of an inappropriate battery pack may cause a risk of personal injury or fire.
- c) In case the battery pack is left idle, keep it at safe distance from other metal objects, such as clips, coins, keys, nails, screws and other small objects which can make the battery pack terminals connect resulting in a battery short circuit. Such action can lead to skin burns or fire.
- d) Improper handling can cause the battery pack liquid to leak the device. Avoid body contact with such liquid at all cost. In case of a body contact, wash the affected spot with water. In case the liquid hits eyes, seek the medical help immediately. The battery pack liquid may cause skin irritation or burns.
- e) Do not use a damaged or altered battery pack. Damaged and altered battery packs may behave in an unpredictable manner which can result in fire, explosion or personal injury.
- f) Do not expose the battery pack or the power tool to fire and high temperature. Exposure to

fire or temperature higher than 130 °C may result in explosion.

- g) Follow all charging instructions and do not charge the battery pack outside the recommended temperature range stated by this manual. Incorrect charging procedure may cause the battery pack malfunction and increase the risk of fire.



4.5 Service and responsibility

- a) Service of your tool may be carried out only by a qualified worker specified by the tool supplier with the use of original spare parts only. This would guarantee the safe tool operation.
- b) In case the tool needs to be serviced, make sure to use only original spare parts and follow all instructions stated in this manual in section "Cleaning and Maintenance". Use of any other but original spare parts and failing to follow the instructions may cause an electric shock injury.

On 1st January 2014, Act No. 89/2012 Coll. The company XTline s.r.o. in accordance with this law, provides liability for defects for a period of 24 months (for legal entities 12 months). Complaints will be assessed by our Complaints Department (see below) and recognized will be repaired free of charge by Xtline s.r.o. To place the complaint, contact the seller from whom the goods were purchased. Complaints, including the elimination of defects, must be settled without undue delay, no later than 30 days from the date of the complaint, unless the seller and the buyer agree otherwise. The buyer can file a complaint in person or by sending the goods for complaint by the transport service at his own expense, in secured packaging.

The shipment shall contain the claimed product, purchase documents, detailed description of the defect and contact details (return address, telephone). Defects that can be removed will be repaired within the statutory period of 30 days (the period can be extended by mutual agreement). After the discovery of a hidden material defect within 6 months from the date of sale, which cannot be repaired, the product will be replaced with a new one (defects that existed when the goods were taken over, not caused by improper use or wear). A reasonable discount from the purchase price can be applied to irreparable defects and defects that the buyer is able to repair

themselves. On the other hand, the right to make a complaint expires if:

- The product has been used in conditions or for purposes other than intended, or by using non-original spare parts, unsuitable or poor-quality lubricants, etc.
- The product has been damaged by external mechanical, thermal or chemical influences.
- The device has been damaged by improper storage or handling.
- The product has been used beyond the permissible load.

The warranty does not apply for accessories!

4.6 Safety instructions for batteries

- a) Before using the battery pack, pay extra attention to all safety instructions and pictograms as well as the tool it is supposed to power.
- b) Do not attempt to disassemble or alter the battery pack in any way.
- c) In case the battery pack work time gets reduced significantly, remove it from the power tool immediately. It can lead to the battery pack overheating and possible skin burn or explosion.
- d) In case the electrolyte gets in contact with your eyes, wash with clean water and seek the medical help immediately. There is a risk of eyesight damage.
- e) Do not store the power tool and battery pack at places where the ambient temperature can exceed 50 °C (122 °F).
- f) Do not attempt to burn the battery pack. Not even if it is severely damaged or fully worn out. The battery may explode upon contact with fire.
- g) Avoid letting the battery pack fall down or any other mechanical damage.
- h) Do not use a damaged battery pack.
- i) Refrain from the short circuit of the battery:
- Do not touch the battery terminals.
 - Avoid storing battery pack in the same container with other metal objects, such as nails, coins, etc.
 - Do not expose the battery pack to water or rain. Battery short circuit can cause a large flow of electric current, overheating, skin burns or tool damage.
- j) Li-ion batteries are a subject of legislation concerning specific request for disposal of potentially dangerous products. It is necessary to follow special packaging and

marking restrictions for third parties' commercial transport. Prior to shipping such products, it is necessary to communicate all relevant transport details with a specialist responsible for transport of dangerous material.

At the same time, other possible details shall be taken in consideration concerning other countries' laws and requirements. Make sure to use the tape or other suitable protection for exposed battery terminals and pack the battery in such a way to prevent it from moving upon transport.

- k) Prior to the battery pack disposal, remove it from the power tool and place at the respective disposal authority. Follow the disposal instructions for battery packs.
- l) Use only genuine battery packs specified by the producer. Use on non-compatible battery packs may cause overheating, fire, explosion or leak of electrolyte.
- m) In case of a longer period of the power tool being idle, remove the battery pack.

4.7 Tips and tricks for longer battery life

- a) Make sure to charge the battery before it is fully depleted. If you notice your power tool dropping performance, stop your work and let the battery fully charge.
- b) Never charge a fully charged-up battery. Overcharging will reduce the battery life.
- c) Charge the battery at the room temperature of 5 °C to 45 °C. Let the used, warm battery pack cool down before charging.
- d) In case the battery pack will sit idle for a longer period of time (six months and longer), let it charge up to 40 – 60%.

4.8 Battery pack installing and removal

- a) Turn off the power tool prior to the battery installing or removal.
- b) When installing and removal hold the power tool and battery pack firmly with both hands. Otherwise, there is a risk of either slipping from hands and falling down which may result in the power tool or battery pack damage or personal injury.
- c) Always install the battery pack to the power tool in such a manner that it is fully inserted in the respective slot. In case it is not fully inserted, there is a risk of the battery pack falling out from the tool resulting in the battery damage or personal injury.
- d) Do not force the battery pack into the power tool. If you struggle to insert the battery in the power tool easily, there is most likely another issue to cover first. Check for other obstacles and repeat the process.

- e) Do not forget to close up the battery pack protection cover.
- f) To remove the battery, take the battery pack out from the power tool while pressing down the button on its front side.
- g) To install the battery, align the slots in the battery pack and power tool body and insert the battery to its designated spot. Insert the battery as far as possible, until the "click" sound is pronounced.

4.9 Battery charging

The new battery is already partially charged when produced. However, let the battery charge before its first use to reach its full capacity which increases slightly upon the first few charge cycles. At this stage, it is recommended to avoid depleting to the very minimal battery capacity.

Always pay attention to the voltage values! The value specified on power supply shall be the same as the value stated on the charger. After connecting the charger to the power supply, the **green** LED light turns on. Insert the battery pack to the charger. The green light turns off and the **red** one turns on.

After the charging process is finished, the **red** light turns off and the **green** one turns on again.

4.10 Indication of remaining battery capacity

Press the battery capacity indication button to be found on the side of the battery pack. Three LED lights indicate the battery capacity in the following manner:

All three LED lights are ON:

- The battery is fully charged.

Two LED lights are ON:

- The battery has enough power.

One LED light is ON:



- Low charge level. Charge the battery.

All three LED lights are flashing:

- Battery pack malfunction. Do not attempt to charge. Dispose the battery accordingly.

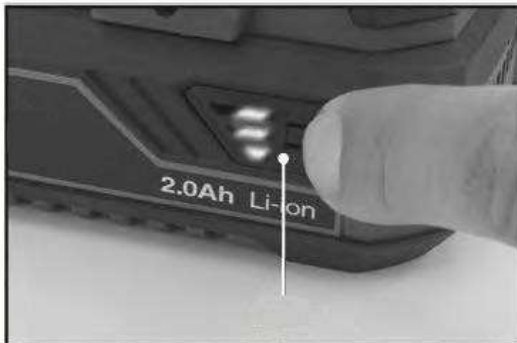
The charge level indication may differ from the real battery charge level based on the operating conditions and ambient temperature.



Charge level indicator	Charge remaining
 GREEN ORANGE RED	75 – 100%
 ORANGE RED	25 – 50%
 RED	10 – 25%

4.11 Protection system of the battery/device

The tool is equipped with the battery protection system. The system automatically cuts the power supply to the device and prolongs the battery pack lifespan. The tool will automatically stop working under these conditions:

Overload protection

When the battery is operated in a manner that causes it to draw an abnormally high current, the tool automatically stops without any indication. In this situation, turn the tool off and stop the application that caused the tool to become overloaded. Then restart the tool.

Overheat protection

When the tool or battery are overheated, the tool stops automatically. In this situation, let the tool/battery cool down before turning the tool on again.

Overdischarge protection

When the battery capacity is not enough, the tool stops automatically. In this case, remove the battery from the tool and charge the battery.

The battery does not recharge

In case the battery does not recharge after connecting to the compatible charger, please check the following:

- Contact voltage
- Proper contact between the battery and charger terminals

To prolong the battery pack lifespan, it is recommended to charge the battery before its full depletion. Always proceed to charge the battery if you notice your power tool performance dropping down.

4.12 Battery storage

Store the battery pack at dry areas at the ambient temperature within 10 °C to 30 °C and protect it from direct sun light, humidity and frost. The battery pack that has been stored at the temperature lower than 0 °C for longer than 60 minutes should be adapted to the optimal work temperature before using again. Longtime battery pack storage at temperature below 0 °C may result in reduced performance and battery cell lifespan.

5. INTENDED USE

The **cordless mini chain saw** is used for cutting and splitting soft and hard wood material in gardens and around houses, such as branches, bushes and other wood. It can also be used in pruning and branching of smaller trees and other gardening activities. The saw is used for cutting in a straight direction and is intended exclusively for domestic use. It is not suitable for continuous, industrial operation.

 Ni-MH Do not dispose of electrical and battery-powered equipment as normal household waste!
Li-ion

In observance of the European Directives, on Waste Electric and Electronic Equipment and Batteries and Accumulators and Waste Batteries and Accumulators and their implementation in accordance with national laws, electric equipment and batteries and battery pack(s) that have reached the end of their life must be collected separately and returned to an environmentally compatible recycling facility.



6. FUNCTIONAL DESCRIPTION

GUIDE BAR

The guide bar (1) is used to correctly guide the saw chain in a straight direction.

SAW CHAIN

The saw chain (2) is a tool fitted with cutting teeth and rotates fast along the guide bar (1) resulting in cutting/dividing wooden material.

CHAIN GUARD

The guide bar (1) fitted with a chain (2) is protected from the top side by a special cover (3), which significantly eliminates the risk of kickback in case of careless handling of the device and thus, significantly increases the machine's overall safety.

LOCKING LEVER

The locking lever (4) is intended for easy assembly/disassembly of the sprocket cover (6) and to ensure access to the sprocket area due to maintenance, cleaning or adjustment of the device.

DEPTH STOP

The depth stop surface (5) represents the maximum cut that the device is able to achieve.

SPROCKET COVER

The sprocket and tensioning part of the chain are protected by a cover (6) in order to avoid unwanted clogging of this space with sawdust and other debris.

GRIP SURFACE

The main handle (10) as well as the grip surface (7) on the top of the device are used to hold the device firmly. A firmer and safer grip is achieved and the risk of kickback is effectively greatly reduced.

MAIN SWITCH / LOCK BUTTON

Not only the main switch (9) is used to start the device itself, but also the side safety button (8), which thus fulfills the function of a safety fuse and prevents unintentional start-up.

HANDLE

The main handle (10) serves to hold the device firmly and securely. Rubber-coated, ergonomic elements increase overall comfort and safety during handling.

GUIDE BAR COVER

The protective guide bar cover (13) protects the chain and bar during transport and storage of the device.

CHAIN ADJUSTING SCREW

The adjusting screw (14) is intended for correct adjustment of the chain tension.

VENTILATION SLOTS

The ventilation slots (15) on the side of the device are meant for proper cooling of the motor.

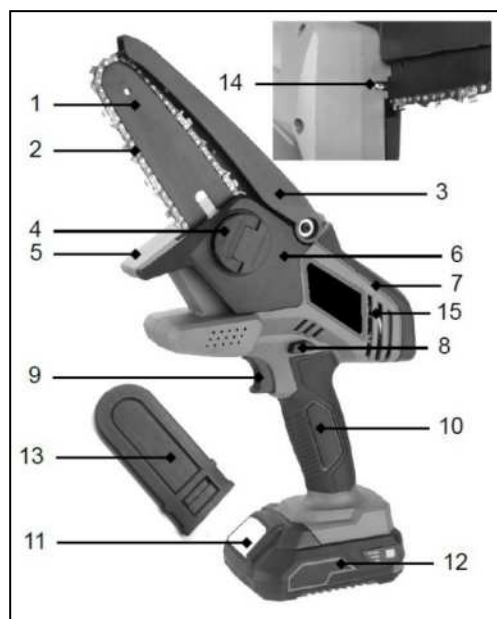

7. ASSEMBLY AND OPERATION

BATTERY INSTALLATION / REMOVAL

To install the batteries, proceed as follows:

- A) Align the grooves on the top side of the battery with the corresponding slots in the base of the device and push the battery fully into the device with slight pressure until you hear the typical "click" sound. At that point, the battery is inserted correctly.
- B) To remove the battery, press and hold the button (1) on the front of the battery (2) and slide it out of the device.

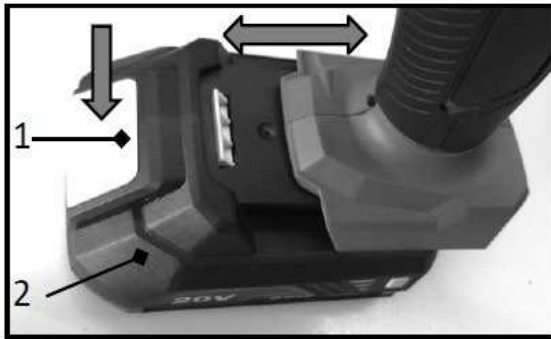

1. Battery release button
2. Battery

CAUTION!

- Always insert the battery into the device in the correct way, the full length of the socket. If the battery is not inserted correctly, there is a risk that it will come loose and fall from the device, resulting in possible damage to the battery or personal injury.
- Never force the battery into the device! If the battery cannot be inserted into the device without problems using only slight pressure, it is not being inserted correctly!

MAIN SWITCH – ON / OFF

CAUTION!

- For greater safety, this device is equipped with a lock button that prevents accidental start-up. **Never** use a tool that can be started by simply pressing the main switch without first pressing the lock button. If the main switch does not work properly, contact the dealer or our authorized service center before continuing to use the device to arrange a proper repair.
- Never modify the device in any way so that the safety button is permanently fixed in the depressed position.
- Before inserting the battery into the device, always check that the main switch works properly and returns to the "OFF" position when released.
- Do not force the main switch without first pressing the safety button. There is a risk of damaging the switch mechanism.

To prevent accidental pressing of the main switch (1) and unintentional starting of the device, a lock button (2) is available. To start the device, press the safety button (2) and then the main switch (1). The device immediately starts up at maximum speed. To stop it, release the main switch (1).

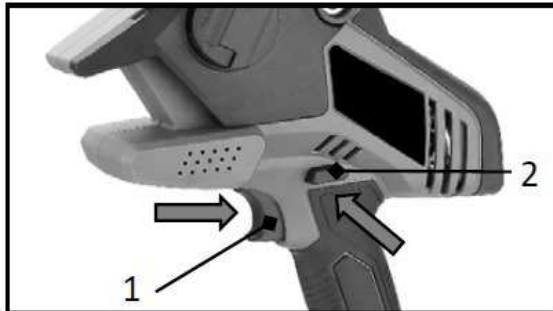

1. Main switch
2. Lock button

AUTOMATIC CHAIN BRAKE CHECK

The device is equipped with an automatic chain brake. Before actually using the device, always first make sure that this brake is working properly.

Start the saw, and after a while, release the main switch completely. The saw chain must come to a complete stop after approximately **one second**.

CAUTION!



- If during this test the chain does not come to a complete stop after approx. one second, stop using the saw and contact the dealer or our authorized service center.

TIP!



- Do not perform the automatic chain brake test only after purchasing the device, but at regular intervals. You can thus actively prevent the occurrence of unexpected and dangerous situations.

CHAIN GUARD

The shape and function of the protective cover largely eliminates the risk of **kickback**.



CAUTION!



- The saw is optimally protected against kickback by a safety cover with tip protection.

Never remove the chain guard!
Risk of serious injury!

1. Chain guard

GUIDE BAR COVER INSTALLATION / REMOVAL

CAUTION!

- Before performing any maintenance, cleaning or adjustment of the device, always make sure that the device is switched off and the battery has been completely removed.
 - Do not touch the saw chain with your bare hands. Always wear suitable gloves when handling the chain.
 - Be careful not to touch the saw chain with your fingers when installing or removing the guard.
- A) To install the guide bar cover, lift the upper chain guard, carefully place the cover on the bar and push it slightly towards the machine. Slide the cover onto the bar as far as it will go until it touches the depth stop of the saw.
- B) Then release the upper chain guard and let it drop down onto the fitted guide bar cover.
- C) To remove the guide rail cover, simply **reverse** the procedure.

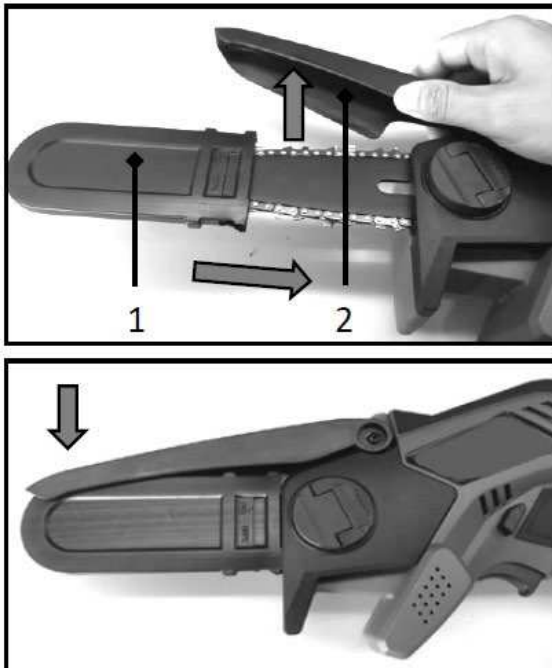

1. Guide bar cover
2. Upper chain guard

SAW CHAIN INSTALLATION AND REMOVAL

CAUTION!

- The saw chain and guide bar are still hot after use and just after being shut down. Before carrying out any work on the tool, allow it to cool down sufficiently.

To remove the saw chain, proceed as follows:

- A) Flip the locking lever (1) upwards.

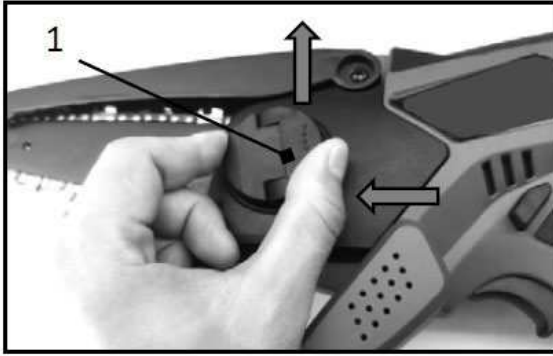

1. Locking lever

B) Turn the locking lever counterclockwise until the sprocket cover (2) is completely released.

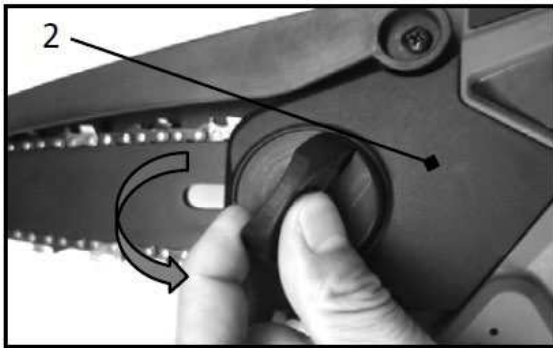

2. Sprocket cover

C) Remove the loose sprocket cover, then remove the saw chain from the guide bar, and finally remove the guide bar.

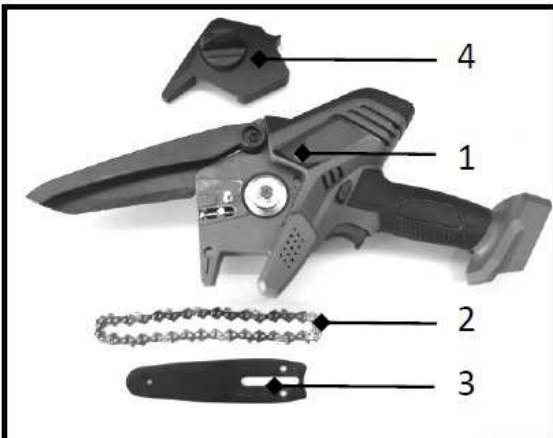

1. Saw
2. Chain
3. Guide bar
4. Sprocket cover

To install the saw chain, proceed as follows:

- A) Observe the correct direction of the chain when installing. The mark directly on the chain indicates the correct direction. Place the chain facing the correct direction onto the guide bar.
- B) Place one end of the chain on the top of the guide bar and the other end on the sprocket.
- C) Insert the guide bar with the chain correctly attached to the original position on the saw.

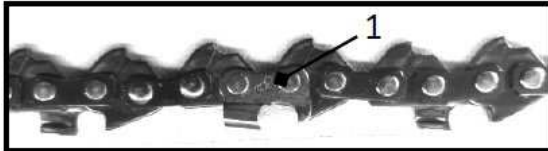

1. Mark
2. Sprocket

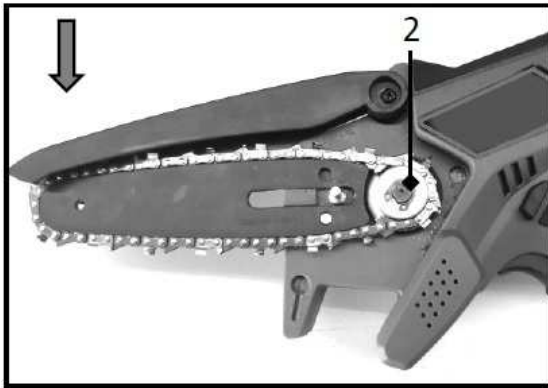
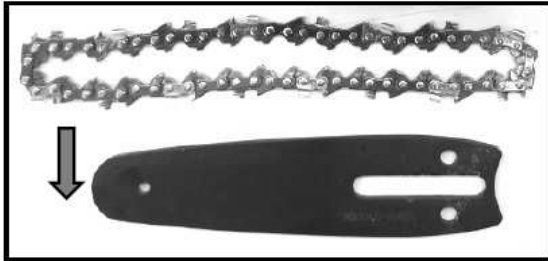

D) Place the sprocket cover back on the saw so that the two grooves in the body of the saw (2, 4) are aligned with the two matching grooves on the inside of the sprocket cover (1, 3).

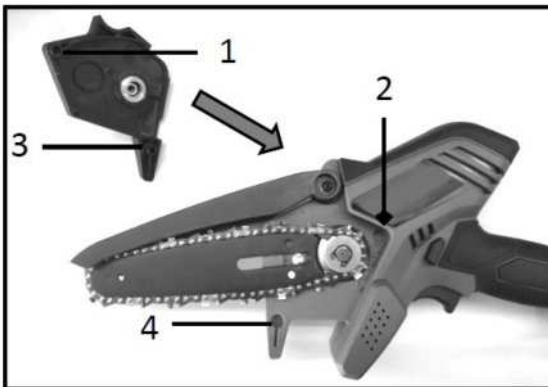

1. Groove in the body
2. Groove in the sprocket cover
3. Groove in the body
4. Groove in the sprocket cover

E) Turn the locking lever (1) clockwise until the pinion cover is firmly tightened. Then snap the lever back to its original position.

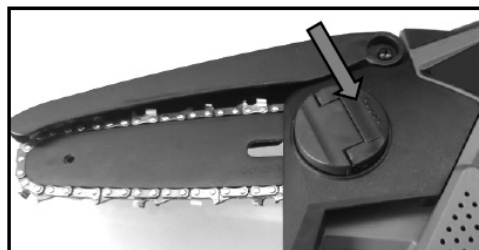
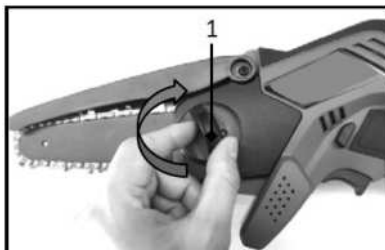

1. Locking lever

SAW CHAIN TENSION ADJUSTMENT

CAUTION!

- Carry out the assembly or disassembly procedure of the saw chain in a clean place free of sawdust and other debris.
- **Do not tighten the saw chain too much!** Too much tension on the saw chain can cause it to break, wear the guide bar or damage the adjusting mechanism.
- **Do not leave the saw chain too loose!** An incorrectly tensioned chain can slip off the guide bar and cause injury.

Depending on the time and method of use, the tension of the saw chain may gradually loosen. Therefore, regularly check the correct setting and, if necessary, always adjust the chain tension before the next use. To set the chain tension correctly, proceed as follows:

- A) Flip the locking lever upwards. Turn the lever slightly counterclockwise to release the sprocket cover.

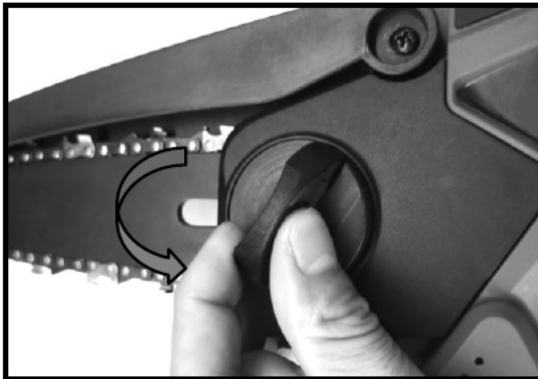

- B) Use a screwdriver and turn the set screw clockwise to **tighten**, turn counter-clockwise to **loosen**. To check that the saw chain is properly tensioned, pull on the chain with a force of about 1 kg. If there is a distance of **3-4 mm** between the center of the underside of the guide bar and the saw chain (see image below), the tension is set correctly.

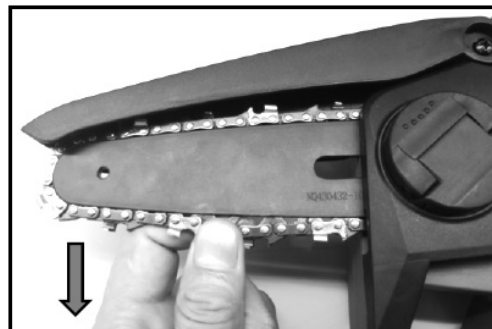
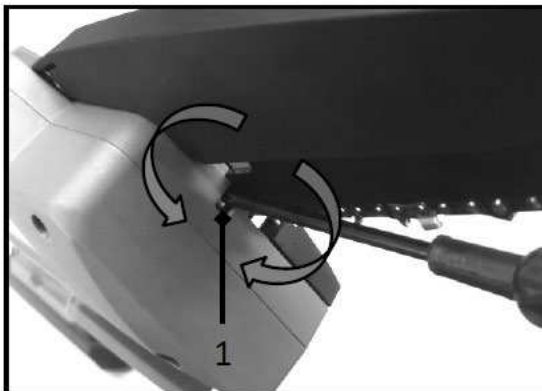

1. Tension adjusting screw

- C) Turn the locking lever clockwise until the sprocket cover is firmly locked, then return the lever to its original position.

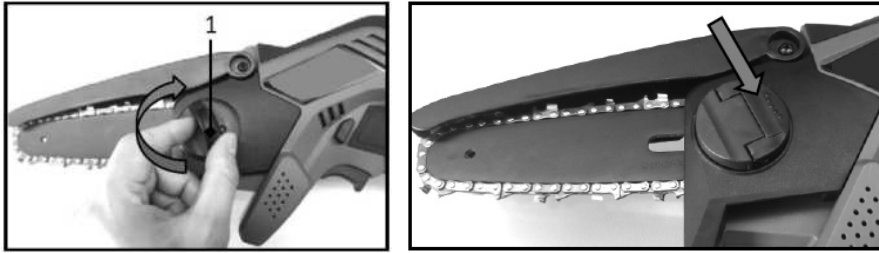

1. Locking lever

CAUTION! 

- Make sure the chain on the underside of the bar has not loosened and is tight. Check that the chain is fitted correctly along the entire length of the guide bar.

LUBRICATION

CAUTION! 

- Use only commercially available, biodegradable chain oils. Do not use engine, hydraulic, waste oil or other unsuitable mineral oils.

We recommend lubricating the saw chain before each use. To apply lubricant to the chain, proceed as follows:

- A) First loosen and remove the sprocket cover - see chapter Saw chain installation / removal.
B) Use an oil can (or other container suitable for applying lubricating oil) and apply a sufficient amount to the chain, guide bar and sprocket.

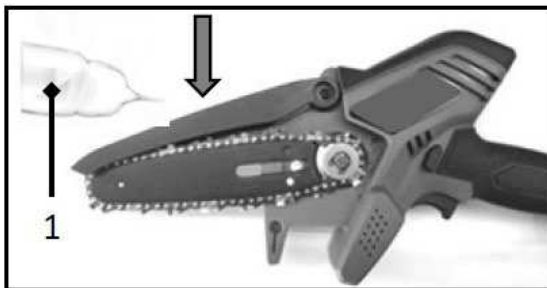

1. Oil can

CAUTION! 

- Always apply only a sufficient amount of lubricating oil. Try to avoid situations where too much or too little oil is used.

TIP! 

- If the saw starts to make a "rattling" sound while cutting, the chain needs to be lubricated.

7.1 SAFETY INSTRUCTIONS FOR CORDLESS MINI CHAIN SAW



CAUTION!

- Always observe all safety precautions and follow all instructions in this user manual before and during operation of the device. Failure to follow these instructions may result in serious personal injury or property damage.
- Before operating the equipment, consider the surrounding conditions, actively anticipate and avoid situations that could lead to loss of control of the equipment, property damage or personal injury.





QUALIFICATION

No special qualification or training are required to handle and operate this device. However, without exception, it is necessary to study and follow all the instructions stated in this instruction manual and all other safety measures valid at the time associated with the place where this device is to be used.

Only persons over the age of **18** may handle the device (unless otherwise specified by local legislation), if these persons have first familiarized themselves sufficiently with instruction manual and fully understood all its instructions. Persons under the age of 18 may only operate this equipment under the supervision of another person over the age of 18 who has been fully trained to operate the equipment and/or if such younger persons have been trained by qualified personnel and have attained sufficient knowledge and experience to operate the equipment.

RESIDUAL RISKS



-  • The saw chain can cause serious injuries such as cuts or severed limbs. Never reach near the saw chain while the equipment is in operation or until the chain has come to a complete stop after it has been turned off.
-  • Use adequate protective equipment such as goggles, face shields, gloves, suitable shoes and clothing, etc.
-  • Never remove the saw chain guard while the device is in operation. Serious injury may occur.
-  • Before starting the device, check the area where you will be handling the device and remove all dangerous and inappropriate objects from this area. Make sure all components are properly installed and secured.
- Insufficient lighting at work increases the risk of injury. Ensure that the workplace is sufficiently lit when working with the device.

GENERAL INSTRUCTIONS FOR WORK WITH A CORDLESS MINI CHAIN SAW



1. Never remove the upper chain guard from the device. Risk of serious injury!
2. Never reach near the upper chain guard and depth stop when the device is running.
3. Never start the device while the cut material or workpiece is in contact with the saw chain. There is a risk of serious injury from kickback. Allow the device to reach its maximum speed before contacting the saw chain with the material.
4. Before cutting loose objects, secure them sufficiently and securely, e.g., with suitable clamps.

5. Before cutting, remove all foreign objects, such as nails, screws, staples, etc., from the material to be cut.
6. Keep all body parts and limbs a safe distance from the moving saw chain.
7. While cutting, hold the device firmly with both hands by the designated parts.
8. Always maintain a firm and balanced posture while cutting. If you feel that you do not have a firm stance and sufficient stability while cutting, immediately turn off the device and take a suitable and safe position.
9. When cutting off branches, pay attention to the tension that normally occurs in wood fibers. If the tension in the wood is released quickly, these parts of the wood can be suddenly thrown or sprung toward the equipment operator, resulting in loss of control of the equipment and/or serious personal injury.
10. Use extreme caution when cutting off thin, slender materials such as bushes or shrubs and other woody plants, tree seedlings, woody parts of plants, etc. These parts can become caught in the saw chain and cause serious injury due to kickback.
11. Never throw the device and protect it from falling to the ground.
12. Do not cover the ventilation slots of the device.

CAUTION! 

- Before starting, position the saw stop (1) so that it is in contact with the surface of the workpiece to be cut. Otherwise, the guide bar may move sideways, which may cause injury to the operator. Always cut the workpiece downwards with light pressure on the chain saw. Do not apply too much pressure to the saw.

If it is not possible to cut through the workpiece in one stroke, apply light pressure to the handle, pull the saw back a little and continue until the workpiece is completely cut.

1. Depth stop
2. Grip surface
3. Ventilation slots

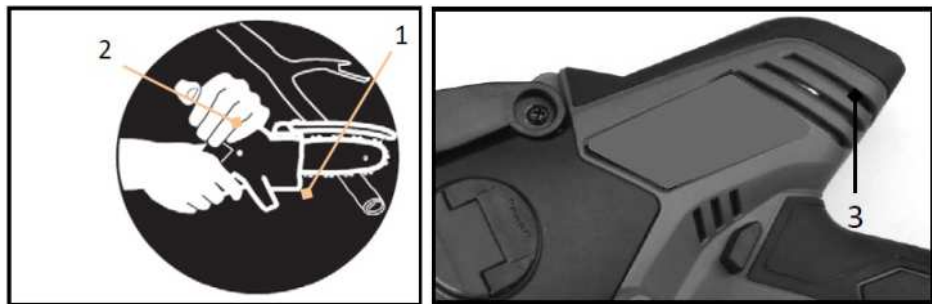

HANDLING AND TRANSPORT 

Before carrying or transporting the device, always remove the batteries and then put on the guide bar cover.

8. CLEANING AND MAINTENANCE



CAUTION!



- Always ensure that the battery is removed from the device before inspecting, storing, cleaning or performing any maintenance on the device.
- If you are going to store or take the device out of service, always remove the battery and keep the device in a safe place out of the reach of children.
- Wear protective gloves and goggles when performing inspection or maintenance.

Never use gasoline, thinners or other alcohol-based agents for cleaning and mechanical maintenance of the device. Discoloration, deformation or cracking of components may occur.

To ensure the safety and reliability of the product, all repairs, warranty and post-warranty service and necessary operations related to maintenance may only be carried out by an authorized service center and exclusively using original spare parts.

SAW CHAIN SHARPENING

Proceed to sharpen the chain if:

- sawdust has changed its shape – it is smaller in size, dusty
- more pressure must be applied to complete the cut
- the saw does not cut in a straight line, it undercuts
- there is excessive vibration

Dull saw chains should be **resharpened**. Use a suitable sharpener or chain file to sharpen the chain and make sure you sharpen the chain at a 30° angle. Alternatively, have the chain sharpened at an authorized service center (recommended). Always replace the saw chain if it is damaged beyond mechanical repair.

TIP!



- Recommended file for 1/4" saw chain - **3.2 mm**

CLEANING OF GUIDE BAR

Chips and sawdust normally accumulate in the groove of the guide rail during operation of the device. These impurities can clog the rail groove and impair the lubrication ability. Every time you sharpen or replace the saw chain, clean it of chips, sawdust and other debris.



CLEANING OF SPROCKET COVER

Chips and sawdust normally accumulate inside the housing and around the sprocket when working with the device. Remove the sprocket cover and the saw chain, then clean it of chips, sawdust and other debris.



SPROCKET EXCHANGE

CAUTION! 

- A worn sprocket can damage a new saw chain. If the sprocket is damaged or excessively worn, always have it replaced.

Before installing a new saw chain, check the condition of the sprocket as well.

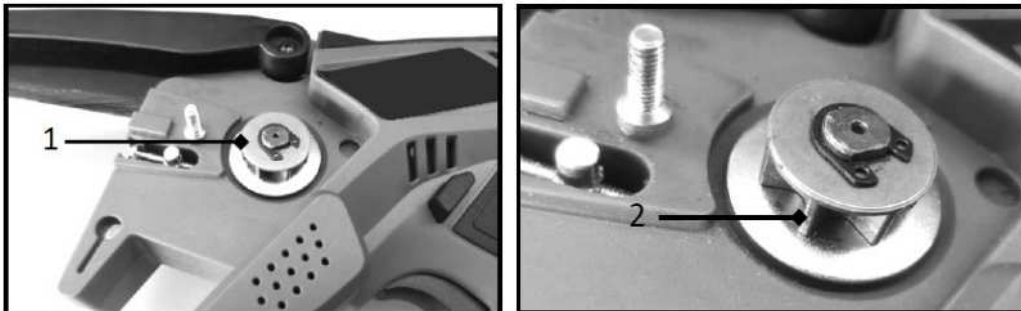

1. Sprocket; 2. Parts to be checked for wear

Always use a new circlip ring when replacing the sprocket.

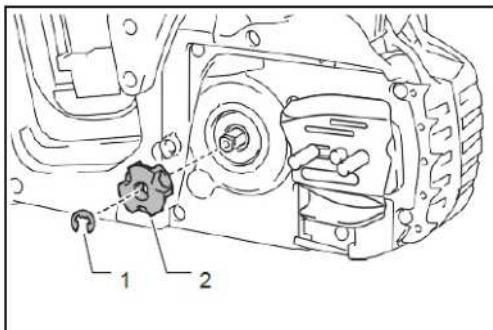

1. Circlip ring
2. Sprocket

CAUTION! 

- Make sure the sprocket is installed correctly (see picture on the left).

STORING

- Clean the tool before storing. After removing the sprocket cover, remove all chips, sawdust and other debris from the device. Clear any blockages in the vents.
- After cleaning, let the tool idle for a few seconds to distribute the lubricant evenly along the saw chain and guide bar.
- Cover the guide bar with a safety cover.

REGULAR MAINTENANCE INSTRUCTIONS

To ensure a long service life, prevent damage and ensure the full functionality of the safety elements, it is necessary to carry out regular maintenance. Warranty claims can only be recognized if these works are carried out regularly and properly. Failure to carry out the prescribed maintenance work can lead to accidents and injuries! The user of the chainsaw must not perform any maintenance that is not specifically described in this instruction manual. All maintenance work not specified in this instruction manual may only be carried out by an authorized service center.

Check item / Operating time		Before operation	Everyday	Every week	Every 3 month	Annually	Before storage
Chain saw	Inspection.	✓	-	-	-	-	-
	Cleaning.	-	✓	-	-	-	-
	Check at authorized service center.	-	-	-	-	✓	✓
Saw chain	Inspection.	✓	-	-	-	-	-
	Sharpening if necessary.	-	-	-	-	-	✓
Guide bar	Inspection.	✓	✓	-	-	-	-
	Remove from the chain saw.	-	-	-	-	-	✓
Chain brake	Check the function.	✓	-	-	-	-	-
	Have it inspected regularly at authorized service center.	-	-	-	✓	-	-
Main switch	Inspection.	✓	-	-	-	-	-
Lock button	Inspection.	✓	-	-	-	-	-
Screws and nuts	Inspection.	-	-	✓	-	-	-

TROUBLESHOOTING

Before requesting a repair, do your own inspection first. If you find a problem that is not explained in the instruction manual, do not attempt to disassemble and repair the tool yourself. Ask the authorized service center of the manufacturer or supplier, who always use original spare parts for repairs.

PROBLEM	POSSIBLE CAUSE	SOLUTION
The chain saw does not start.	No battery inserted.	Install charged battery.
	Discharged or defective battery.	Recharge or replace the battery.
The motor stops running after a little use.	Battery voltage is too low.	Recharge or replace the battery.
The chain saw does not reach maximum speed.	Battery not inserted properly.	Install the battery as described in this manual.
	Battery charge is dropping.	Recharge or replace the battery.
	Drive unit is malfunctioning.	Have the device repaired by authorized service center.
No oil on the chain.	Out of lubricating oil	Apply lubricant to the saw chain.
Abnormal vibration: Stop the machine immediately!	Loose guide bar or saw chain.	Adjust the guide bar and saw chain tension.
	Drive unit is malfunctioning.	Have the device repaired by authorized service center.

9. ACCESSORY

Get our accessories!

The use of any non-genuine third-party accessories or attachments may present a risk of personal injury or property damage. Use accessories or attachments only for the intended purpose. If you need help with further details on suitable accessories, ask the dealer or manufacturer of this device.

The following items may not be included, but might prove to be useful:

- Li-Ion Battery packs and Chargers
- Spare saw chains, guide bars and covers

10. ABOUT US

Our company is a hand tool, power and cordless tool producer who supplies large number of specialized shops – small and medium size hardware stores run by friendly and professional personnel, as well as artisans and professional contractors of various fields. In order to find the best solution for each customer, you will never find us in large, anonymous hobby markets and retail shop centers.

Our brand was founded to serve our customers reliably and make the work an enjoyable, rewarding experience. All of our products are serviced and their respective spare parts ready-to-use on the territory of the Czech Republic and all service procedures are carried out by experienced specialists.

Our wide product offer consists of five basic categories:

- ❖ **Corded and Cordless Tools**
- ❖ **Tools**
- ❖ **Workshop**
- ❖ **Construction**
- ❖ **Garden**

Each member of our team performs their work tasks diligently, professionally, with high quality, and in the best way they possibly can. We are then rewarded by you, satisfied customers, craftsmen and business owners who enjoy working with XTLINE tools and who identify with the motto we trust:

XTLINE®
PROFESSIONAL TOOLS

Born for outstanding projects.