

PŘÍKLAD MONTÁŽE V KOUPELNĚ

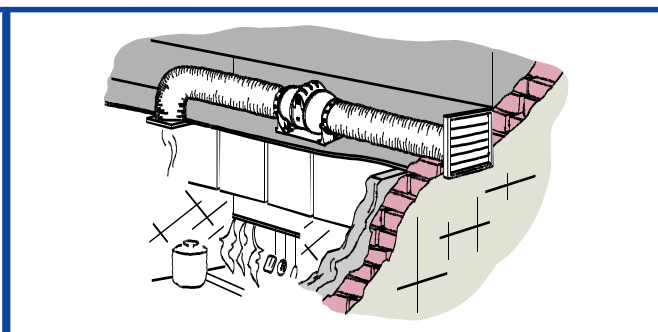

PŘÍKLAD MONTÁŽE V KUCHYNI

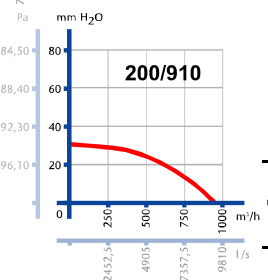
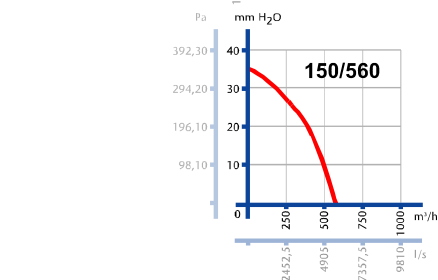
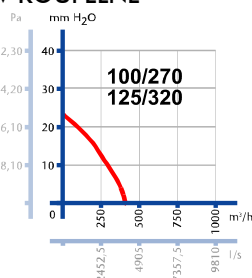
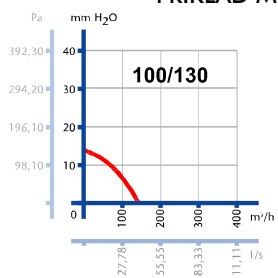

100/130, 100/270, 125/320

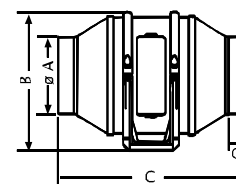
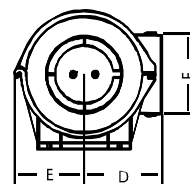

150/560, 160/560, 200/910

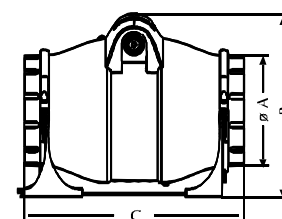
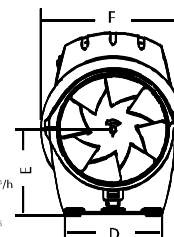

\* maximální délka potrubí

MODEL	PARAMETRY								ROZMĚRY (mm)						
	Ø mm	ot/min.	W	m³/h	mmH₂O (Pa)	mdp* m	dB(A) /2m	Kg	Ø A	B	C	D	E	F	G
DUCT IN LINE 100/130	100	2200	25	130	14 (137)	14	24	1,2	98	177	238	99,5	89,2	100	20
DUCT IN LINE 100/270	100	2100	25	270	23 (225)	23	25/32	2,1	98	217	262,4	100	100	168,3	21,3
DUCT IN LINE 125/320	125	2100	25	320	23 (225)	23	27/33	2,1	122	217	262,4	100	100	168,3	21,3
DUCT IN LINE 150/560	150	2700	80	420/560	26 (255) / 36 (353)	26/36	31/39	3,2	147	244	293,4	130	115	192,3	21,3
DUCT IN LINE 160/560	160	2700	80	420/560	26 (255) / 36 (353)	26/36	31/39	3,2	157	244	293,4	130	115	192,3	21,3
DUCT IN LINE 200/910	200	2700	75	720/910	14 (137) / 30 (294)	14/30	34/39	4,5	197	278,5	353,6	142	140	230,2	51,5

**CHARAKTERISTIKA:**

Radiální potrubní ventilátory s vysokým sacím výkonem pro potrubí délky až 36 m.

**POUŽITÍ:**

Odsávání vzduchu do potrubí s max. délkou 36 m (podle typu). Ventilátory lze montovat jak ve svislé, tak i v horizontální poloze. Ventilátor je určen pro provoz ve vnitřním základním prostředí s okolní teplotou od 0 do +40° C, pro dopravu čistého vzduchu bez prachu, mastnot, chemických výparů a dalších znečištění. Dále je nutné zajistit, aby ventilátor nenamrzal a nestékal do něj kondenzát vody z potrubí.

**SKŘÍŇ:**

Skříň a plastové prvky držáku jsou zhotoveny z mechanicky odolného termoplastu ABS bílé barvy s vysokou barevnou stálostí. Základna držáku je z lakovaného plechu. Z obou stran je ventilátor zakončen přírubami pro připojení potrubí s příslušným průměrem dle typu ventilátoru.

**OBĚŽNÉ KOLO:**

Axiální oběžné kolo je vyrobeno z ABS.

**MOTOR:**

Asynchronní s kotvou nakrátko. Je vybaven kluznými ložisky s tukovou náplní pro celou dobu životnosti a axiálním ložiskem pro vertikální montáž. Motor je opatřen jednorázovou tepelnou pojistkou proti přetížení. Pracovní teplota je max. 40° C. Stupeň krytí je IPX4. Napájení 230 V / 50 Hz.

**SVORKOVNICE:**

Svorkovnice je přístupná po odšroubování zajišťovacích šroubů a po sejmutí krytu svorkovnice. Jednotlivé svorky mají písmenné označení:

N, N1, N2 – nulový vodič (N1 a N2 u dvourychlostních modelů)

L – fáze

T – ovládací fáze (modely T)

**OVLÁDACÍ PRVKY:**

Pod krytem svorkovnice je rovněž přístupný ovládací prvek pro nastavení požadovaného zpoždění doběhu (u modelů s příslušnou výbavou).

**SMĚR PRŮTOKU:**

Směr průtoku odsávaného vzduchu je vyznačen šipkami na skříni ventilátoru. Změna směru průtoku není možná.

**MONTÁŽ:**

Ventilátory lze montovat jak horizontálně, tak i vertikálně. Montáž se provádí pomocí držáku, do kterého je ventilátor uložen. Držák se k podkladu přichytí čtyřmi vruty do hmoždinek. Potrubí se připojuje k přírubám sponami či pevnou lepicí páskou (nejsou součástí dodávky), směr průtoku vzduchu je vyznačen šipkami. Před jakoukoliv údržbou nebo servisním zásahem odpojte ventilátor od elektrického rozvodu.

**REGULACE OTÁČEK:**

Provádí se elektronickými nebo transformátorovými regulátory otáček změnou napětí.

**HLUK:**

Hladina hluku je měřena ve vzdálenosti 2 m v ose sání při plném chodu ventilátoru.

**ÚDRŽBA:**

Ventilátor lze snadno vyjmout z držáku a po demontáži přírub (bajonetové uchycení, zajištěné šroubkem) lze oběžné kolo a vzduchové kanálky zbavit nečistot. Před jakoukoliv údržbou nebo servisním zásahem odpojte ventilátor od elektrického rozvodu.

**VÝBAVA:**

Modely s označením T jsou vybaveny doběhovým časovačem s nastavení doby doběhu v rozmezí 3 - 15 min. (červené točítko).

**PŘÍSLUŠENSTVÍ:**

K ventilátorům je možnost doobjednat další sortiment příslušenství. Konkrétní příslušenství ke každému ventilátoru lze nalézt v samostatné tabulce.

