

Datový list | Objednací číslo: 870-101

Základní dvoupatrová svorka – 1 vodič / 1 pin; Průchozí/průchozí svorka; L/L;
Na DIN lištu 35 × 15 a 35 × 7,5; 2,5 mm²; CAGE CLAMP®; 2,50 mm²; Šedá

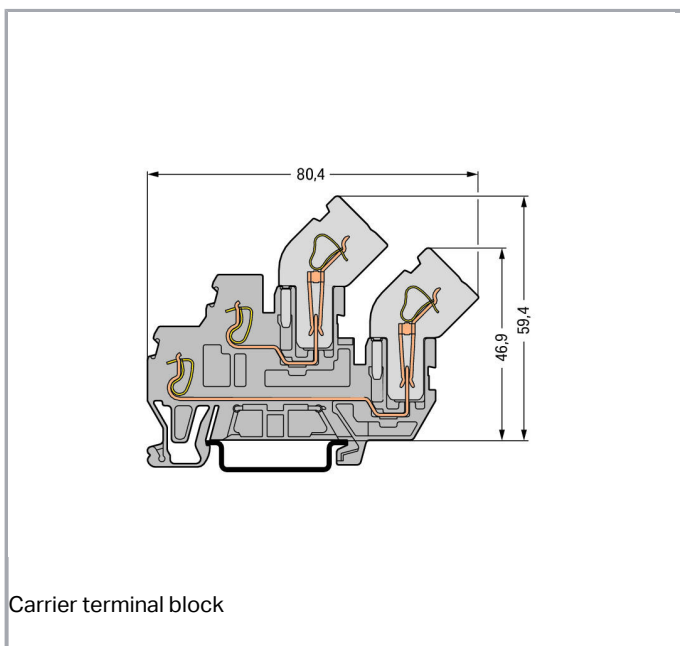

www.wago.com/870-101

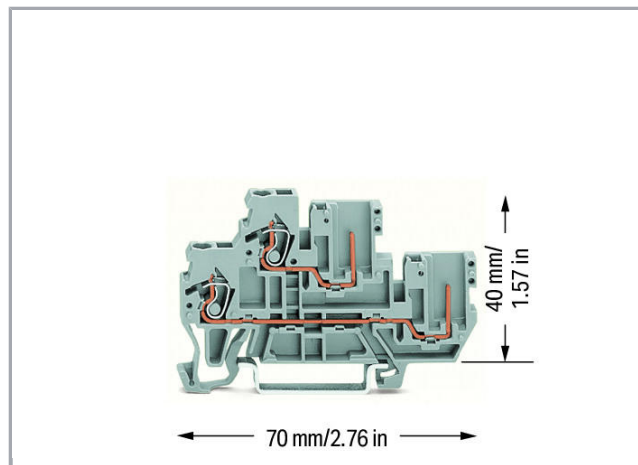
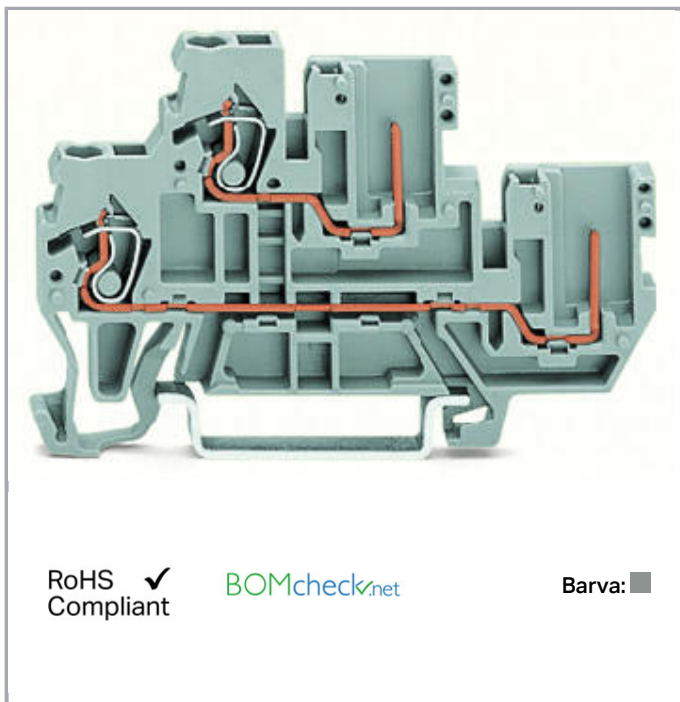

Popis položky

Bezpečnostní upozornění 1:
Max. průměr izolace 4,4 mm



Data

Elektrické parametry

Ratings per IEC/EN 60664-1

Návrhové napětí (III / 3)	500 V
Návrhové rázové napětí (III / 3)	6 kV
Jmenovitý proud	16 A
Legenda (návrhové hodnoty)	(III / 3) \triangleq kategorie přepětí III / stupeň znečištění 3

Údaje o připojení

Připojovací technika	CAGE CLAMP®
Způsob ovládání	Ovládací nástroj
Materiály připojitelných vodičů	Měď
Plný vodič	0,08 ... 2,5 mm ² / 28 ... 12 AWG
Jemně laněný vodič	0,08 ... 4 mm ² / 28 ... 12 AWG
Délka odizolování	6 ... 7 mm / 0.24 ... 0.28 palec
Celkový počet kontaktních míst	2
Celkový počet potenciálů	2
Počet úrovní	2
Způsob zapojení	čelní připojení

Geometrické údaje

Šířka	5 mm / 0.197 inch
Výška od horní hrany lišty DIN 35	40 mm / 1.575 inch
Hloubka	70 mm / 2.756 inch

Mechanické parametry

Provedení	Horizontální provedení
Způsob montáže	Lišta DIN 35
Popis potenciálu	L/L
Úroveň popisování	Boční popis

Údaje o materiálu



barva	Šedá
Požární zatížení	0.163 MJ
Hmotnost	9.106 g

Obchodní údaje



Druh balení	BOX
Country of origin	DE
GTIN	4045454004446
Customs Tariff No.	85366990990

Atesty/certifikáty

Specifické atesty jednotlivých států

Logo	Schválení	Doplňkový text schválení	Název certifikátu
	CCA DEKRA Certification B.V.	EN 60947	NTR NL 7468
	CCA DEKRA Certification B.V.	EN 60947	2189801.01

Atesty pro použití v lodním průmyslu













Logo	Schválení	Doplňkový text schválení	Název certifikátu
	ABS American Bureau of Shipping	-	14- HG1293677- PDA
	LR Lloyds Register	EN 60947	91/20112 (E9)















Atesty UL

Logo	Schválení	Doplňkový text schválení	Název certifikátu
	cURus UL International Germany GmbH	UL 1059	20160928- E45172

Kompatibilní produkty

Marking accessories

	Obj. č.: 2009-115 WMB Inline; Pro Smart Printer; Na cívce; Flexibilní, 5–5,2 mm; Bez potisku; Možnost naklapnutí; Bílá	www.wago.com/2009-115
	Obj. č.: 2009-115/000-002 WMB Inline; Pro Smart Printer; Na cívce; Flexibilní, 5–5,2 mm; Bez potisku; Možnost naklapnutí; Žlutá	www.wago.com/2009-115/000-002
	Obj. č.: 2009-115/000-006 WMB Inline; Pro Smart Printer; Na cívce; Flexibilní, 5–5,2 mm; Bez potisku; Možnost naklapnutí; Modrá	www.wago.com/2009-115/000-006
	Obj. č.: 2009-115/000-007 WMB Inline; Pro Smart Printer; Na cívce; Flexibilní, 5–5,2 mm; Bez potisku; Možnost naklapnutí; Šedá	www.wago.com/2009-115/000-007
	Obj. č.: 2009-115/000-012 WMB Inline; Pro Smart Printer; Na cívce; Flexibilní, 5–5,2 mm; Bez potisku; Možnost naklapnutí; Oranžová	www.wago.com/2009-115/000-012
	Obj. č.: 2009-115/000-017 WMB Inline; Pro Smart Printer; Na cívce; Flexibilní, 5–5,2 mm; Bez potisku; Možnost naklapnutí; Světle zelená	www.wago.com/2009-115/000-017
	Obj. č.: 2009-115/000-023 WMB Inline; Pro Smart Printer; Na cívce; Flexibilní, 5–5,2 mm; Bez potisku; Možnost naklapnutí; Zelená	www.wago.com/2009-115/000-023
	Obj. č.: 2009-115/000-024 WMB Inline; Pro Smart Printer; Na cívce; Flexibilní, 5–5,2 mm; Bez potisku; Možnost naklapnutí; Fialová	www.wago.com/2009-115/000-024
	Obj. č.: 2009-145 Mini-WSB Inline; Pro Smart Printer; Na cívce; Flexibilní, 5–5,2 mm; Bez potisku; Možnost naklapnutí; Bílá	www.wago.com/2009-145
	Obj. č.: 2009-145/000-002 Mini-WSB Inline; Pro Smart Printer; Na cívce; Flexibilní, 5–5,2 mm; Bez potisku; Možnost naklapnutí; Žlutá	www.wago.com/2009-145/000-002
	Obj. č.: 2009-145/000-005 Mini-WSB Inline; Pro Smart Printer; Na cívce; Flexibilní, 5–5,2 mm; Bez potisku; Možnost naklapnutí; Červená	www.wago.com/2009-145/000-005
	Obj. č.: 2009-145/000-006 Mini-WSB Inline; Pro Smart Printer; Na cívce; Flexibilní, 5–5,2 mm; Bez potisku; Možnost naklapnutí; Modrá	www.wago.com/2009-145/000-006
	Obj. č.: 2009-145/000-007	

	Mini-WSB Inline; Pro Smart Printer; Na cívce; Flexibilní, 5–5,2 mm; Bez potisku; Možnost naklapnutí; Šedá	www.wago.com/2009-145/000-007
	Obj. č.: 2009-145/000-012 Mini-WSB Inline; Pro Smart Printer; Na cívce; Flexibilní, 5–5,2 mm; Bez potisku; Možnost naklapnutí; Oranžová	www.wago.com/2009-145/000-012
	Obj. č.: 2009-145/000-023 Mini-WSB Inline; Pro Smart Printer; Na cívce; Flexibilní, 5–5,2 mm; Bez potisku; Možnost naklapnutí; Zelená	www.wago.com/2009-145/000-023
	Obj. č.: 2009-145/000-024 Mini-WSB Inline; Pro Smart Printer; Na cívce; Flexibilní, 5–5,2 mm; Bez potisku; Možnost naklapnutí; Fialová	www.wago.com/2009-145/000-024
	Obj. č.: 2009-198 Adaptér	www.wago.com/2009-198
	Obj. č.: 248-501 Systém rychlého popisování Mini-WSB; Bez potisku; Šířka štítků 5 mm; 10 řad po 10 štítcích na každé kartě	www.wago.com/248-501
	Obj. č.: 248-501/000-002 Popisovací karta Mini-WSB; Jako karta; Neflexibilní; Bez potisku; Možnost naklapnutí; Žlutá	www.wago.com/248-501/000-002
	Obj. č.: 248-501/000-005 Popisovací karta Mini-WSB; Jako karta; Neflexibilní; Bez potisku; Možnost naklapnutí; Červená	www.wago.com/248-501/000-005
	Obj. č.: 248-501/000-006 Popisovací karta Mini-WSB; Jako karta; Neflexibilní; Bez potisku; Možnost naklapnutí; Modrá	www.wago.com/248-501/000-006
	Obj. č.: 248-501/000-007 Popisovací karta Mini-WSB; Jako karta; Neflexibilní; Bez potisku; Možnost naklapnutí; Šedá	www.wago.com/248-501/000-007
	Obj. č.: 248-501/000-012 Popisovací karta Mini-WSB; Jako karta; Neflexibilní; Bez potisku; Možnost naklapnutí; Oranžová	www.wago.com/248-501/000-012
	Obj. č.: 248-501/000-017 Popisovací karta Mini-WSB; Jako karta; Neflexibilní; Bez potisku; Možnost naklapnutí; Světle zelená	www.wago.com/248-501/000-017
	Obj. č.: 248-501/000-023 Popisovací karta Mini-WSB; Jako karta; Neflexibilní; Bez potisku; Možnost naklapnutí; Zelená	www.wago.com/248-501/000-023
	Obj. č.: 248-501/000-024 Popisovací karta Mini-WSB; Jako karta; Neflexibilní; Bez potisku; Možnost naklapnutí; Fialová	www.wago.com/248-501/000-024
	Obj. č.: 793-501 Popisovací karta WMB; Jako karta; Neflexibilní; Bez potisku; Možnost naklapnutí; Bílá	www.wago.com/793-501



Obj. č.: 793-501/000-002
Popisovací karta WMB; Jako karta; Neflexibilní; Bez potisku; Možnost naklapnutí; Bílá

www.wago.com/793-501/000-002



Obj. č.: 793-501/000-005
Popisovací karta WMB; Jako karta; Neflexibilní; Bez potisku; Možnost naklapnutí; Červená

www.wago.com/793-501/000-005



Obj. č.: 793-501/000-006
Popisovací karta WMB; Jako karta; Neflexibilní; Bez potisku; Možnost naklapnutí; Modrá

www.wago.com/793-501/000-006



Obj. č.: 793-501/000-007
Popisovací karta WMB; Jako karta; Neflexibilní; Bez potisku; Možnost naklapnutí; Šedá

www.wago.com/793-501/000-007



Obj. č.: 793-501/000-012
Popisovací karta WMB; Jako karta; Neflexibilní; Bez potisku; Možnost naklapnutí; Oranžová

www.wago.com/793-501/000-012



Obj. č.: 793-501/000-017
Popisovací karta WMB; Jako karta; Neflexibilní; Bez potisku; Možnost naklapnutí; Světle zelená

www.wago.com/793-501/000-017



Obj. č.: 793-501/000-023
Popisovací karta WMB; Jako karta; Neflexibilní; Bez potisku; Možnost naklapnutí; Zelená

www.wago.com/793-501/000-023



Obj. č.: 793-501/000-024
Popisovací karta WMB; Jako karta; Neflexibilní; Bez potisku; Možnost naklapnutí; Fialová

www.wago.com/793-501/000-024



Obj. č.: 793-5501
Popisovací karta WMB; Jako karta; Pro svorky o šířce 5–17,5 mm; Flexibilní, 5–5,2 mm; Bez potisku; Možnost naklapnutí; Bílá

www.wago.com/793-5501



Obj. č.: 793-5501/000-002
Popisovací karta WMB; Jako karta; Pro svorky o šířce 5–17,5 mm; Flexibilní, 5–5,2 mm; Bez potisku; Možnost naklapnutí; Žlutá

www.wago.com/793-5501/000-002



Obj. č.: 793-5501/000-005
Popisovací karta WMB; Jako karta; Flexibilní, 5–5,2 mm; Bez potisku; Možnost naklapnutí; Červená

www.wago.com/793-5501/000-005



Obj. č.: 793-5501/000-006
Popisovací karta WMB; Jako karta; Flexibilní, 5–5,2 mm; Bez potisku; Možnost naklapnutí; Modrá

www.wago.com/793-5501/000-006



Obj. č.: 793-5501/000-007
Popisovací karta WMB; Jako karta; Flexibilní, 5–5,2 mm; Bez potisku; Možnost naklapnutí; Šedá

www.wago.com/793-5501/000-007



Obj. č.: 793-5501/000-012
Popisovací karta WMB; Jako karta; Flexibilní, 5–5,2 mm; Bez potisku; Možnost naklapnutí; Oranžová

www.wago.com/793-5501/000-012



Obj. č.: 793-5501/000-017
Popisovací karta WMB; Jako karta; Flexibilní, 5–5,2 mm; Bez potisku; Možnost naklapnutí; Světle zelená

www.wago.com/793-5501/000-017



Obj. č.: 793-5501/000-023

Popisovací karta WMB; Jako karta; Flexibilní, 5–5,2 mm; Bez potisku; Možnost naklapnutí; Zelená

www.wago.com/793-5501/000-023

Obj. č.: 793-5501/000-024

Popisovací karta WMB; Jako karta; Flexibilní, 5–5,2 mm; Bez potisku; Možnost naklapnutí; Fialová

www.wago.com/793-5501/000-024

General accessories



Obj. č.: 769-438

Kryt kolíků; S držákem značení pro Mini-WSB; Šedá

www.wago.com/769-438

Obj. č.: 769-439

Kryt kolíků; S držákem značení pro Mini-WSB; Oranžová

www.wago.com/769-439

Obj. č.: 769-501

1 vodičový počáteční modul s pružinovou svorkovnicí; S integrovanou koncovou bočnicí; 4 mm²; 1pól.; 4,00 mm²; Šedáwww.wago.com/769-501

Obj. č.: 769-501/000-006

1 vodičový počáteční modul s pružinovou svorkovnicí; 4 mm²; 1pól.; 4,00 mm²; Modráwww.wago.com/769-501/000-006

Obj. č.: 769-501/000-016

1 vodičový počáteční modul s pružinovou svorkovnicí; S integrovanou koncovou bočnicí; 4 mm²; 1pól.; 4,00 mm²; Zeleno-žlutáwww.wago.com/769-501/000-016

Obj. č.: 769-502

1 vodičový středový modul s pružinovou svorkovnicí; 4 mm²; 1pól.; 4,00 mm²; Šedáwww.wago.com/769-502

Obj. č.: 769-502/000-006

1 vodičový středový modul s pružinovou svorkovnicí; 4 mm²; 1pól.; 4,00 mm²; Modráwww.wago.com/769-502/000-006

Obj. č.: 769-502/000-016

1 vodičový středový modul s pružinovou svorkovnicí; 4 mm²; 1pól.; 4,00 mm²; Zeleno-žlutáwww.wago.com/769-502/000-016

Obj. č.: 769-503

1 vodičový koncový modul s pružinovou svorkovnicí; 4 mm²; 1pól.; 4,00 mm²; Šedáwww.wago.com/769-503

Obj. č.: 769-503/000-006

1 vodičový koncový modul s pružinovou svorkovnicí; 4 mm²; 1pól.; 4,00 mm²; Modráwww.wago.com/769-503/000-006

Obj. č.: 769-503/000-016

1 vodičový koncový modul s pružinovou svorkovnicí; 4 mm²; 1pól.; 4,00 mm²; Zeleno-žlutáwww.wago.com/769-503/000-016

Obj. č.: 769-512

















1 vodičový počáteční modul s pružinovou svorkovnicí; Úhlové provedení; 4 mm²; 1pól.; 4,00 mm²; Šedáwww.wago.com/769-512















Obj. č.: 769-512/000-006

1 vodičový počáteční modul s pružinovou svorkovnicí; Úhlové provedení; 4 mm²; 1pól.; 4,00 mm²; Modráwww.wago.com/769-512/000-006

Obj. č.: 769-512/000-016

1 vodičový počáteční modul s pružinovou svorkovnicí; Úhlové provedení; 4 mm²; 1pól.; 4,00 mm²; Zeleno-žlutáwww.wago.com/769-512/000-016

	Obj. č.: 769-513 1 vodičový středový modul s pružinovou svorkovnicí; Úhlové provedení; 4 mm ² ; 1pól.; 4,00 mm ² ; Šedá	www.wago.com/769-513
	Obj. č.: 769-513/000-006 1 vodičový středový modul s pružinovou svorkovnicí; Úhlové provedení; 4 mm ² ; 1pól.; 4,00 mm ² ; Modrá	www.wago.com/769-513/000-006
	Obj. č.: 769-513/000-016 1 vodičový středový modul s pružinovou svorkovnicí; Úhlové provedení; 4 mm ² ; 1pól.; 4,00 mm ² ; Zeleno-žlutá	www.wago.com/769-513/000-016
	Obj. č.: 769-515 1 vodičový koncový modul s pružinovou svorkovnicí; Úhlové provedení; 4 mm ² ; 1pól.; 4,00 mm ² ; Šedá	www.wago.com/769-515
	Obj. č.: 769-515/000-006 1 vodičový koncový modul s pružinovou svorkovnicí; Úhlové provedení; 4 mm ² ; 1pól.; 4,00 mm ² ; Modrá	www.wago.com/769-515/000-006
	Obj. č.: 769-515/000-016 1 vodičový koncový modul s pružinovou svorkovnicí; Úhlové provedení; 4 mm ² ; 1pól.; 4,00 mm ² ; Zeleno-žlutá	www.wago.com/769-515/000-016
	Obj. č.: 870-182 Adaptér	www.wago.com/870-182
	Obj. č.: 870-183 Adaptér	www.wago.com/870-183
	Obj. č.: 870-184 Adaptér	www.wago.com/870-184
	Obj. č.: 870-425 Zásuvný odbočovací modul; S ochranou proti otočení; Možnost řadového připojení; Vhodný k řadovým svorkám řady 870 s drážkou pro můstek v napájecích lištách; 2,50 mm ² ; Šedá	www.wago.com/870-425
	Obj. č.: 870-426 Zásuvný odbočovací modul; Možnost řadového připojení; Vhodný k řadovým svorkám řady 870 s drážkou pro můstek v napájecích lištách; Šedá	www.wago.com/870-426
	Obj. č.: 870-427 Slepý modul; Možnost řadového připojení; K přeskočení svorek; Šedá	www.wago.com/870-427
assembling		
	Obj. č.: 209-106 Držák; K izolované montáži nosných lišt DIN 35; Šedá	www.wago.com/209-106
ferrule		
	Obj. č.: 216-121 Dutinka; Objímka na 0,5 mm ² / AWG 22; Bez plastového límce; Galvanicky pocínováno	www.wago.com/216-121
	Obj. č.: 216-122 Dutinka; Objímka na 0,75 mm ² / AWG 20; Bez plastového límce; Galvanicky pocínováno	www.wago.com/216-122
	Obj. č.: 216-123 Dutinka; Objímka na 1 mm ² / AWG 18; Bez plastového límce; Galvanicky pocínováno	www.wago.com/216-123
	Obj. č.: 216-124 Dutinka; Objímka na 1,5 mm ² / AWG 16; Bez plastového límce; Galvanicky pocínováno	www.wago.com/216-124

	Obj. č.: 216-131 Dutinka; Objímka na 0,25 mm ² / AWG 24; Bez plastového límce; Galvanicky pocínováno	www.wago.com/216-131
	Obj. č.: 216-132 Dutinka; Objímka na 0,34 mm ² / AWG 24; Bez plastového límce; Galvanicky pocínováno	www.wago.com/216-132
	Obj. č.: 216-221 Ferrule; Sleeve for 0.5 mm ² / 20 AWG; insulated; electro-tin plated; white	www.wago.com/216-221
	Obj. č.: 216-222 Ferrule; Sleeve for 0.75 mm ² / 18 AWG; insulated; electro-tin plated; gray	www.wago.com/216-222
	Obj. č.: 216-223 Dutinka; Objímka na 1 mm ² / AWG 18; S plastovým límcem; Galvanicky pocínováno; Červená	www.wago.com/216-223
	Obj. č.: 216-224 Dutinka; Objímka na 1,5 mm ² / AWG 16; S plastovým límcem; Galvanicky pocínováno; Černá	www.wago.com/216-224
	Obj. č.: 216-321 Dutinka; Objímka na 0,25 mm ² / AWG 24; S plastovým límcem; Galvanicky pocínováno; Žlutá	www.wago.com/216-321
	Obj. č.: 216-322 Ferrule; Sleeve for 0.34 mm ² / 22 AWG; insulated; electro-tin plated; green	www.wago.com/216-322
Coding		
	Obj. č.: 769-435 Kódovací kolík; Ke kódování pružinových svorkovnic; Pro základní svorky / konektory s pájecími piny; Oranžová	www.wago.com/769-435
Protective Warning Marker		
	Obj. č.: 280-405 Výstražný kryt; S černým symbolem blesku; Pro 5 svorek; Žlutá	www.wago.com/280-405
Carrier rail		
	Obj. č.: 210-112 Ocelová nosná lišta; 35 × 7,5 mm; Tloušťka 1 mm; Délka 2 m; Děrovaná; Dle normy EN 60715; Šířka otvorů 25 mm; vzdálenost mezi otvory 36 mm	www.wago.com/210-112
	Obj. č.: 210-113 Ocelová nosná lišta; 35 × 7,5 mm; Tloušťka 1 mm; Délka 2 m; Neděrovaná; Dle normy EN 60715	www.wago.com/210-113
	Obj. č.: 210-114 Ocelová nosná lišta; 35 × 15 mm; Tloušťka 1,5 mm; Délka 2 m; Neděrovaná; Podobné EN 60715	www.wago.com/210-114
	Obj. č.: 210-115 Ocelová nosná lišta; 35 × 7,5 mm; Tloušťka 1 mm; Délka 2 m; Děrovaná; Dle normy EN 60715; Šířka otvorů 18 mm; vzdálenost mezi otvory 25 mm	www.wago.com/210-115
	Obj. č.: 210-118 Ocelová nosná lišta; 35 × 15 mm; Tloušťka 2,3 mm; Délka 2 m; Neděrovaná; Dle normy EN 60715	www.wago.com/210-118
	Obj. č.: 210-196 Hliníková nosná lišta; 35 × 8,2 mm; Tloušťka 1,6 mm; Délka 2 m; Neděrovaná; Podobné EN 60715; Stříbrná	www.wago.com/210-196
	Obj. č.: 210-197 Ocelová nosná lišta; 35 × 15 mm; Tloušťka 1,5 mm; Délka 2 m; Děrovaná; Podobné EN 60715	www.wago.com/210-197
	Obj. č.: 210-198 Měděná nosná lišta; 35 × 15 mm; Tloušťka 2,3 mm; Délka 2 m; Neděrovaná; Dle normy EN 60715; Měděná	www.wago.com/210-198



Obj. č.: 210-504

Ocelová nosná lišta; 35 × 7,5 mm; Tloušťka 1 mm; Délka 2 m; Děrovaná; Pásově zinkováno; Dle normy EN 60715 www.wago.com/210-504



Obj. č.: 210-505

Ocelová nosná lišta; 35 × 7,5 mm; Tloušťka 1 mm; Délka 2 m; Neděrovaná; Pásově zinkováno; Dle normy EN 60715 www.wago.com/210-505



Obj. č.: 210-506

Ocelová nosná lišta; 35 × 15 mm; Tloušťka 1,5 mm; Délka 2 m; Neděrovaná; Pásově zinkováno; Podobné EN 60715 www.wago.com/210-506



Obj. č.: 210-508

Ocelová nosná lišta; 35 × 15 mm; Tloušťka 1,5 mm; Délka 2 m; Děrovaná; Pásově zinkováno; Podobné EN 60715 www.wago.com/210-508

Female plug



Obj. č.: 769-101

1 vodičová pružinová svorkovnice; 4 mm²; 1pól.; 4,00 mm²; Šedá www.wago.com/769-101



Obj. č.: 769-101/000-006

1 vodičová pružinová svorkovnice; 4 mm²; 1pól.; 4,00 mm²; Modrá www.wago.com/769-101/000-006



Obj. č.: 769-101/000-016

1 vodičová pružinová svorkovnice; 4 mm²; 1pól.; 4,00 mm²; Zeleno-žlutá www.wago.com/769-101/000-016



Obj. č.: 769-101/022-000

1 vodičová pružinová svorkovnice; Úhlové provedení; 4 mm²; 1pól.; 4,00 mm²; Šedá www.wago.com/769-101/022-000



Obj. č.: 769-101/022-016

1 vodičová pružinová svorkovnice; Úhlové provedení; 4 mm²; 1pól.; 4,00 mm²; Zeleno-žlutá www.wago.com/769-101/022-016



Obj. č.: 769-102

1 vodičová pružinová svorkovnice; 4 mm²; 2pól.; 4,00 mm²; Šedá www.wago.com/769-102



Obj. č.: 769-102/000-006

1 vodičová pružinová svorkovnice; 4 mm²; 2pól.; 4,00 mm²; Modrá www.wago.com/769-102/000-006



Obj. č.: 769-102/000-036

1 vodičová pružinová svorkovnice; 4 mm²; 2pól.; 4,00 mm²; Šedá / zelená – žlutá www.wago.com/769-102/000-036



Obj. č.: 769-102/000-037

1 vodičová pružinová svorkovnice; 4 mm²; 2pól.; 4,00 mm²; Zelená – žlutá / šedá www.wago.com/769-102/000-037



Obj. č.: 769-102/022-000

1 vodičová pružinová svorkovnice; Úhlové provedení; 4 mm²; 2pól.; 4,00 mm²; Šedá www.wago.com/769-102/022-000

















Obj. č.: 769-103















1 vodičová pružinová svorkovnice; 4 mm²; 3pól.; 4,00 mm²; Šedá www.wago.com/769-103



Obj. č.: 769-103/000-006

1 vodičová pružinová svorkovnice; 4 mm²; 3pól.; 4,00 mm²; Modrá www.wago.com/769-103/000-006

	Obj. č.: 769-103/000-036 1 vodičová pružinová svorkovnice; 4 mm ² ; 3pól.; 4,00 mm ² ; Šedá / zelená – žlutá	www.wago.com/769-103/000-036
	Obj. č.: 769-103/000-037 1 vodičová pružinová svorkovnice; 4 mm ² ; 3pól.; 4,00 mm ² ; Zelená – žlutá / šedá	www.wago.com/769-103/000-037
	Obj. č.: 769-103/000-038 1 vodičová pružinová svorkovnice; 4 mm ² ; 3pól.; 4,00 mm ² ; Šedá / modrá / zelená – žlutá	www.wago.com/769-103/000-038
	Obj. č.: 769-103/000-039 1 vodičová pružinová svorkovnice; 4 mm ² ; 3pól.; 4,00 mm ² ; Zelená – žlutá, modrá, šedá	www.wago.com/769-103/000-039
	Obj. č.: 769-103/022-000 1 vodičová pružinová svorkovnice; Úhlové provedení; 4 mm ² ; 3pól.; 4,00 mm ² ; Šedá	www.wago.com/769-103/022-000
	Obj. č.: 769-104 1 vodičová pružinová svorkovnice; 4 mm ² ; 4pól.; 4,00 mm ² ; Šedá	www.wago.com/769-104
	Obj. č.: 769-104/000-006 1 vodičová pružinová svorkovnice; 4 mm ² ; 4pól.; 4,00 mm ² ; Modrá	www.wago.com/769-104/000-006
	Obj. č.: 769-104/000-036 1 vodičová pružinová svorkovnice; 4 mm ² ; 4pól.; 4,00 mm ² ; Šedá / zelená – žlutá	www.wago.com/769-104/000-036
	Obj. č.: 769-104/000-037 1 vodičová pružinová svorkovnice; 4 mm ² ; 4pól.; 4,00 mm ² ; Zelená – žlutá / šedá	www.wago.com/769-104/000-037
	Obj. č.: 769-104/000-038 1 vodičová pružinová svorkovnice; 4 mm ² ; 4pól.; 4,00 mm ² ; Šedá / modrá / zelená – žlutá	www.wago.com/769-104/000-038
	Obj. č.: 769-104/000-039 1 vodičová pružinová svorkovnice; 4 mm ² ; 4pól.; 4,00 mm ² ; Zelená – žlutá, modrá, šedá	www.wago.com/769-104/000-039
	Obj. č.: 769-104/022-000 1 vodičová pružinová svorkovnice; Úhlové provedení; 4 mm ² ; 4pól.; 4,00 mm ² ; Šedá	www.wago.com/769-104/022-000
	Obj. č.: 769-105 1 vodičová pružinová svorkovnice; 4 mm ² ; 5pól.; 4,00 mm ² ; Šedá	www.wago.com/769-105
	Obj. č.: 769-105/000-006 1 vodičová pružinová svorkovnice; 4 mm ² ; 5pól.; 4,00 mm ² ; Modrá	www.wago.com/769-105/000-006
	Obj. č.: 769-105/000-036 1 vodičová pružinová svorkovnice; 4 mm ² ; 5pól.; 4,00 mm ² ; Šedá / zelená – žlutá	www.wago.com/769-105/000-036

	<p>Obj. č.: 769-105/000-037 1 vodičová pružinová svorkovnice; 4 mm²; 5pól.; 4,00 mm²; Zelená – žlutá / šedá</p>	www.wago.com/769-105/000-037
	<p>Obj. č.: 769-105/000-038 1 vodičová pružinová svorkovnice; 4 mm²; 5pól.; 4,00 mm²; Šedá / modrá / zelená – žlutá</p>	www.wago.com/769-105/000-038
	<p>Obj. č.: 769-105/000-039 1 vodičová pružinová svorkovnice; 4 mm²; 5pól.; 4,00 mm²; Zelená – žlutá, modrá, šedá</p>	www.wago.com/769-105/000-039
	<p>Obj. č.: 769-105/022-000 1 vodičová pružinová svorkovnice; Úhlové provedení; 4 mm²; 5pól.; 4,00 mm²; Šedá</p>	www.wago.com/769-105/022-000
	<p>Obj. č.: 769-106 1 vodičová pružinová svorkovnice; 4 mm²; 6pól.; 4,00 mm²; Šedá</p>	www.wago.com/769-106
	<p>Obj. č.: 769-106/000-006 1 vodičová pružinová svorkovnice; 4 mm²; 6pól.; 4,00 mm²; Modrá</p>	www.wago.com/769-106/000-006
	<p>Obj. č.: 769-106/000-036 1 vodičová pružinová svorkovnice; 4 mm²; 6pól.; 4,00 mm²; Šedá / zelená – žlutá</p>	www.wago.com/769-106/000-036
	<p>Obj. č.: 769-106/000-037 1 vodičová pružinová svorkovnice; 4 mm²; 6pól.; 4,00 mm²; Zelená – žlutá / šedá</p>	www.wago.com/769-106/000-037
	<p>Obj. č.: 769-106/000-038 1 vodičová pružinová svorkovnice; 4 mm²; 6pól.; 4,00 mm²; Šedá / modrá / zelená – žlutá</p>	www.wago.com/769-106/000-038
	<p>Obj. č.: 769-106/000-039 1 vodičová pružinová svorkovnice; 4 mm²; 6pól.; 4,00 mm²; Zelená – žlutá, modrá, šedá</p>	www.wago.com/769-106/000-039
	<p>Obj. č.: 769-106/022-000 1 vodičová pružinová svorkovnice; Úhlové provedení; 4 mm²; 6pól.; 4,00 mm²; Šedá</p>	www.wago.com/769-106/022-000
	<p>Obj. č.: 769-107 1 vodičová pružinová svorkovnice; 4 mm²; 7pól.; 4,00 mm²; Šedá</p>	www.wago.com/769-107
	<p>Obj. č.: 769-107/000-006 1 vodičová pružinová svorkovnice; 4 mm²; 7pól.; 4,00 mm²; Modrá</p>	www.wago.com/769-107/000-006
	<p>Obj. č.: 769-107/000-036 1 vodičová pružinová svorkovnice; 4 mm²; 7pól.; 4,00 mm²; Šedá / zelená – žlutá</p>	www.wago.com/769-107/000-036
	<p>Obj. č.: 769-107/000-037 1 vodičová pružinová svorkovnice; 4 mm²; 7pól.; 4,00 mm²; Zelená – žlutá / šedá</p>	www.wago.com/769-107/000-037



Obj. č.: 769-107/000-038
1 vodičová pružinová svorkovnice; 4 mm²; 7pól.; 4,00 mm²; Šedá / modrá / zelená – žlutá

www.wago.com/769-107/000-038



Obj. č.: 769-107/000-039
1 vodičová pružinová svorkovnice; 4 mm²; 7pól.; 4,00 mm²; Zelená – žlutá, modrá, šedá

www.wago.com/769-107/000-039



Obj. č.: 769-107/022-000
1 vodičová pružinová svorkovnice; Úhlové provedení; 4 mm²; 7pól.; 4,00 mm²; Šedá

www.wago.com/769-107/022-000



Obj. č.: 769-108
1 vodičová pružinová svorkovnice; 4 mm²; 8pól.; 4,00 mm²; Šedá

www.wago.com/769-108



Obj. č.: 769-108/000-006
1 vodičová pružinová svorkovnice; 4 mm²; 8pól.; 4,00 mm²; Modrá

www.wago.com/769-108/000-006



Obj. č.: 769-108/000-036
1 vodičová pružinová svorkovnice; 4 mm²; 8pól.; 4,00 mm²; Šedá / zelená – žlutá

www.wago.com/769-108/000-036



Obj. č.: 769-108/000-037
1 vodičová pružinová svorkovnice; 4 mm²; 8pól.; 4,00 mm²; Zelená – žlutá / šedá

www.wago.com/769-108/000-037



Obj. č.: 769-108/000-038
1 vodičová pružinová svorkovnice; 4 mm²; 8pól.; 4,00 mm²; Šedá / modrá / zelená – žlutá

www.wago.com/769-108/000-038



Obj. č.: 769-108/000-039
1 vodičová pružinová svorkovnice; 4 mm²; 8pól.; 4,00 mm²; Zelená – žlutá, modrá, šedá

www.wago.com/769-108/000-039



Obj. č.: 769-108/022-000
1 vodičová pružinová svorkovnice; Úhlové provedení; 4 mm²; 8pól.; 4,00 mm²; Šedá

www.wago.com/769-108/022-000



Obj. č.: 769-109
1 vodičová pružinová svorkovnice; 4 mm²; 9pól.; 4,00 mm²; Šedá

www.wago.com/769-109



Obj. č.: 769-109/000-006
1 vodičová pružinová svorkovnice; 4 mm²; 9pól.; 4,00 mm²; Modrá

www.wago.com/769-109/000-006



Obj. č.: 769-109/000-036
1 vodičová pružinová svorkovnice; 4 mm²; 9pól.; 4,00 mm²; Šedá / zelená – žlutá

www.wago.com/769-109/000-036



Obj. č.: 769-109/000-037
1 vodičová pružinová svorkovnice; 4 mm²; 9pól.; 4,00 mm²; Zelená – žlutá / šedá

www.wago.com/769-109/000-037



Obj. č.: 769-109/000-038
1 vodičová pružinová svorkovnice; 4 mm²; 9pól.; 4,00 mm²; Šedá / modrá / zelená – žlutá

www.wago.com/769-109/000-038



Obj. č.: 769-109/000-039

1 vodičová pružinová svorkovnice; 4 mm²; 9pól.; 4,00 mm²; Zelená – žlutá, modrá, šedá

www.wago.com/769-109/000-039



Obj. č.: 769-109/022-000

1 vodičová pružinová svorkovnice; Úhlové provedení; 4 mm²; 9pól.; 4,00 mm²; Šedá

www.wago.com/769-109/022-000



Obj. č.: 769-110

1 vodičová pružinová svorkovnice; 4 mm²; 10pól.; 4,00 mm²; Šedá

www.wago.com/769-110



Obj. č.: 769-110/000-006

1 vodičová pružinová svorkovnice; 4 mm²; 10pól.; 4,00 mm²; Modrá

www.wago.com/769-110/000-006



Obj. č.: 769-110/000-036

1 vodičová pružinová svorkovnice; 4 mm²; 10pól.; 4,00 mm²; Šedá / zelená – žlutá

www.wago.com/769-110/000-036



Obj. č.: 769-110/000-037

1 vodičová pružinová svorkovnice; 4 mm²; 10pól.; 4,00 mm²; Zelená – žlutá / šedá

www.wago.com/769-110/000-037



Obj. č.: 769-110/000-038

1 vodičová pružinová svorkovnice; 4 mm²; 10pól.; 4,00 mm²; Šedá / modrá / zelená – žlutá

www.wago.com/769-110/000-038



Obj. č.: 769-110/000-039

1 vodičová pružinová svorkovnice; 4 mm²; 10pól.; 4,00 mm²; Zelená – žlutá, modrá, šedá

www.wago.com/769-110/000-039



Obj. č.: 769-110/022-000

1 vodičová pružinová svorkovnice; Úhlové provedení; 4 mm²; 10pól.; 4,00 mm²; Šedá

www.wago.com/769-110/022-000



Obj. č.: 769-111

1 vodičová pružinová svorkovnice; 4 mm²; 11pól.; 4,00 mm²; Šedá

www.wago.com/769-111



Obj. č.: 769-111/000-006

1 vodičová pružinová svorkovnice; 4 mm²; 11pól.; 4,00 mm²; Modrá

www.wago.com/769-111/000-006



Obj. č.: 769-111/000-036

1 vodičová pružinová svorkovnice; 4 mm²; 11pól.; 4,00 mm²; Šedá / zelená – žlutá

www.wago.com/769-111/000-036



Obj. č.: 769-111/000-037

1 vodičová pružinová svorkovnice; 4 mm²; 11pól.; 4,00 mm²; Zelená – žlutá / šedá

www.wago.com/769-111/000-037



Obj. č.: 769-111/000-038

1 vodičová pružinová svorkovnice; 4 mm²; 11pól.; 4,00 mm²; Šedá / modrá / zelená – žlutá















www.wago.com/769-111/000-038



Obj. č.: 769-111/000-039

1 vodičová pružinová svorkovnice; 4 mm²; 11pól.; 4,00 mm²; Zelená – žlutá, modrá, šedá

www.wago.com/769-111/000-039

	Obj. č.: 769-111/022-000 1vodičová pružinová svorkovnice; Úhlové provedení; 4 mm ² ; 11pól.; 4,00 mm ² ; Šedá	www.wago.com/769-111/022-000
	Obj. č.: 769-112 1vodičová pružinová svorkovnice; 4 mm ² ; 12pól.; 4,00 mm ² ; Šedá	www.wago.com/769-112
	Obj. č.: 769-112/000-006 1vodičová pružinová svorkovnice; 4 mm ² ; 12pól.; 4,00 mm ² ; Modrá	www.wago.com/769-112/000-006
	Obj. č.: 769-112/000-036 1vodičová pružinová svorkovnice; 4 mm ² ; 12pól.; 4,00 mm ² ; Šedá / zelená – žlutá	www.wago.com/769-112/000-036
	Obj. č.: 769-112/000-037 1vodičová pružinová svorkovnice; 4 mm ² ; 12pól.; 4,00 mm ² ; Zelená – žlutá / šedá	www.wago.com/769-112/000-037
	Obj. č.: 769-112/000-038 1vodičová pružinová svorkovnice; 4 mm ² ; 12pól.; 4,00 mm ² ; Šedá / modrá / zelená – žlutá	www.wago.com/769-112/000-038
	Obj. č.: 769-112/000-039 1vodičová pružinová svorkovnice; 4 mm ² ; 12pól.; 4,00 mm ² ; Zelená – žlutá, modrá, šedá	www.wago.com/769-112/000-039
	Obj. č.: 769-112/022-000 1vodičová pružinová svorkovnice; Úhlové provedení; 4 mm ² ; 12pól.; 4,00 mm ² ; Šedá	www.wago.com/769-112/022-000
	Obj. č.: 769-113 1vodičová pružinová svorkovnice; 4 mm ² ; 13pól.; 4,00 mm ² ; Šedá	www.wago.com/769-113
	Obj. č.: 769-113/000-036 1vodičová pružinová svorkovnice; 4 mm ² ; 13pól.; 4,00 mm ² ; Šedá / zelená – žlutá	www.wago.com/769-113/000-036
	Obj. č.: 769-113/000-037 1vodičová pružinová svorkovnice; 4 mm ² ; 13pól.; 4,00 mm ² ; Zelená – žlutá / šedá	www.wago.com/769-113/000-037
	Obj. č.: 769-113/000-038 1vodičová pružinová svorkovnice; 4 mm ² ; 13pól.; 4,00 mm ² ; Šedá / modrá / zelená – žlutá	www.wago.com/769-113/000-038
	Obj. č.: 769-113/000-039 1vodičová pružinová svorkovnice; 4 mm ² ; 13pól.; 4,00 mm ² ; Zelená – žlutá, modrá, šedá	www.wago.com/769-113/000-039
	Obj. č.: 769-113/022-000 1vodičová pružinová svorkovnice; Úhlové provedení; 4 mm ² ; 13pól.; 4,00 mm ² ; Šedá	www.wago.com/769-113/022-000
	Obj. č.: 769-114 1vodičová pružinová svorkovnice; 4 mm ² ; 14pól.; 4,00 mm ² ; Šedá	www.wago.com/769-114
	Obj. č.: 769-114/000-006 1vodičová pružinová svorkovnice; 4 mm ² ; 14pól.; 4,00 mm ² ; Modrá	www.wago.com/769-114/000-006

**Obj. č.: 769-114/000-036**1 vodičová pružinová svorkovnice; 4 mm²; 14pól.; 4,00 mm²; Šedá / zelená – žlutáwww.wago.com/769-114/000-036**Obj. č.: 769-114/000-037**1 vodičová pružinová svorkovnice; 4 mm²; 14pól.; 4,00 mm²; Zelená – žlutá / šedáwww.wago.com/769-114/000-037**Obj. č.: 769-114/000-038**1 vodičová pružinová svorkovnice; 4 mm²; 14pól.; 4,00 mm²; Šedá / modrá / zelená – žlutáwww.wago.com/769-114/000-038**Obj. č.: 769-114/000-039**1 vodičová pružinová svorkovnice; 4 mm²; 14pól.; 4,00 mm²; Zelená – žlutá, modrá, šedáwww.wago.com/769-114/000-039**Obj. č.: 769-114/022-000**1 vodičová pružinová svorkovnice; Úhlové provedení; 4 mm²; 14pól.; 4,00 mm²; Šedáwww.wago.com/769-114/022-000**Obj. č.: 769-115**1 vodičová pružinová svorkovnice; 4 mm²; 15pól.; 4,00 mm²; Šedáwww.wago.com/769-115**Obj. č.: 769-115/000-036**1 vodičová pružinová svorkovnice; 4 mm²; 15pól.; 4,00 mm²; Šedá / zelená – žlutáwww.wago.com/769-115/000-036**Obj. č.: 769-115/000-037**1 vodičová pružinová svorkovnice; 4 mm²; 15pól.; 4,00 mm²; Zelená – žlutá / šedáwww.wago.com/769-115/000-037**Obj. č.: 769-115/000-038**1 vodičová pružinová svorkovnice; 4 mm²; 15pól.; 4,00 mm²; Šedá / modrá / zelená – žlutáwww.wago.com/769-115/000-038**Obj. č.: 769-115/000-039**1 vodičová pružinová svorkovnice; 4 mm²; 15pól.; 4,00 mm²; Zelená – žlutá, modrá, šedáwww.wago.com/769-115/000-039**Obj. č.: 769-115/022-000**1 vodičová pružinová svorkovnice; Úhlové provedení; 4 mm²; 15pól.; 4,00 mm²; Šedáwww.wago.com/769-115/022-000**Insulation stop****Obj. č.: 280-470**Izolační zarážka; 0,08–0,2 mm² „e“ (0,14 mm² „f“); 5 ks/pás; Bíláwww.wago.com/280-470**Obj. č.: 280-471**Izolační zarážka; 0,25–0,5 mm²; 5 ks/pás; Světle šedáwww.wago.com/280-471**Obj. č.: 280-472**Izolační zarážka; 0,75–1 mm²; 5 ks/páswww.wago.com/280-472**tools**



Obj. č.: 210-720
Ovládací nástroj; Břit: 3,5 × 0,5 mm; S částečně izolovanou rukojetí

www.wago.com/210-720

End plate



Obj. č.: 870-118
Koncová bočnice a separátor; Tloušťka 1 mm; Šedá

www.wago.com/870-118



Obj. č.: 870-119
Koncová bočnice a separátor; Tloušťka 1 mm; Oranžová

www.wago.com/870-119

Jumper



Obj. č.: 210-103
Vícenásobný vodičový můstek; Izolováno; 50 přípojek; Černá

www.wago.com/210-103



Obj. č.: 709-110
Vícenásobný vodičový můstek; Izolováno; 4 přípojky; 3 × 110 mm; Černá

www.wago.com/709-110



Obj. č.: 709-111
Vícenásobný vodičový můstek; Izolováno; 3 přípojek; 2 × 120 mm; Černá

www.wago.com/709-111



Obj. č.: 709-112
Vícenásobný vodičový můstek; Izolováno; 3 přípojek; 2 × 170 mm; Černá

www.wago.com/709-112



Obj. č.: 870-402
Hřebenový můstek; Izolováno; 2×; Jmenovitý proud 18 A; Světle šedá

www.wago.com/870-402



Obj. č.: 870-403
Hřebenový můstek; Izolováno; 3×; Jmenovitý proud 18 A; Světle šedá

www.wago.com/870-403



Obj. č.: 870-404
Push-in type jumper bar; insulated; 4-way; Nominal current 18 A; light gray

www.wago.com/870-404



Obj. č.: 870-405
Hřebenový můstek; Izolováno; 5×; Jmenovitý proud 18 A; Světle šedá

www.wago.com/870-405



Obj. č.: 870-405/011-000
Ready-made push-in type jumper bar; insulated; 3-way (1-3-5); Nominal current 18 A; light gray

www.wago.com/870-405/011-000



Obj. č.: 870-406
Hřebenový můstek; Izolováno; 6×; Jmenovitý proud 18 A; Světle šedá

www.wago.com/870-406



Obj. č.: 870-407
Hřebenový můstek; Izolováno; 7×; Jmenovitý proud 18 A; Světle šedá

www.wago.com/870-407



Obj. č.: 870-407/011-000
Ready-made push-in type jumper bar; insulated; 1-3-5-7; Nominal current 18 A; light gray

www.wago.com/870-407/011-000



Obj. č.: 870-408
Hřebenový můstek; Izolováno; 8×; Jmenovitý proud 18 A; Světle šedá

www.wago.com/870-408







Obj. č.: 870-409
Hřebenový můstek; Izolováno; 9×; Jmenovitý proud 18 A; Světle šedá

www.wago.com/870-409



Obj. č.: 870-409/011-000
Ready-made push-in type jumper bar; insulated; 1-3-5-7-9; Nominal current 18 A; light gray

www.wago.com/870-409/011-000

	Obj. č.: 870-410 Push-in type jumper bar; insulated; 10-way; Nominal current 18 A; light gray	www.wago.com/870-410
	Obj. č.: 870-433 Hřebenový můstek; Izolováno; z 1 na 3; Jmenovitý proud 18 A; Světle šedá	www.wago.com/870-433
	Obj. č.: 870-434 Hřebenový můstek; Izolováno; Z 1 na 4; Jmenovitý proud 18 A; Světle šedá	www.wago.com/870-434
	Obj. č.: 870-435 Hřebenový můstek; Izolováno; Z 1 na 5; Jmenovitý proud 18 A; Světle šedá	www.wago.com/870-435
	Obj. č.: 870-440 Push-in type jumper bar; insulated; from 1 to 10; Nominal current 18 A; light gray	www.wago.com/870-440

Ke stažení

Documentation

Additional Information

Technical explanations	03-Apr-2019	pdf 2,1 MB	Stáhnout
------------------------	-------------	---------------	----------

CAD/CAE-Data

CAD data

2D/3D Models 870-101	URL	Stáhnout
----------------------	-----	----------

CAE data

EPLAN Data Portal 870-101	Stáhnout
---------------------------	----------

WSCAD Universe 870-101	Stáhnout
------------------------	----------

Handling Instructions

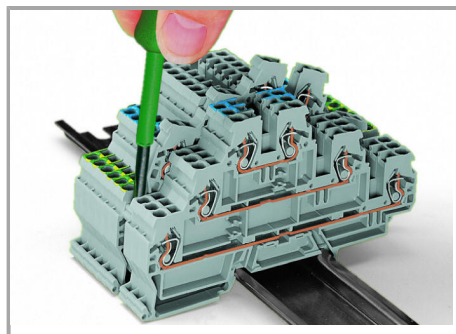

Removing a terminal block from the assembly.

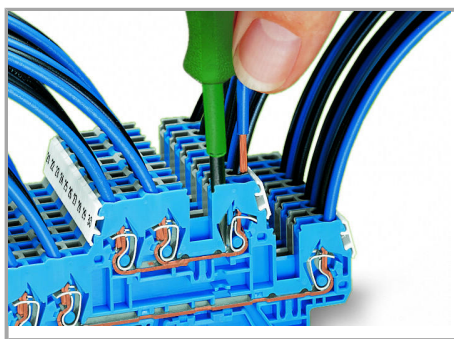

CAGE CLAMP® connection

Inserting a conductor (0.08 ... 4 mm² "f-st").

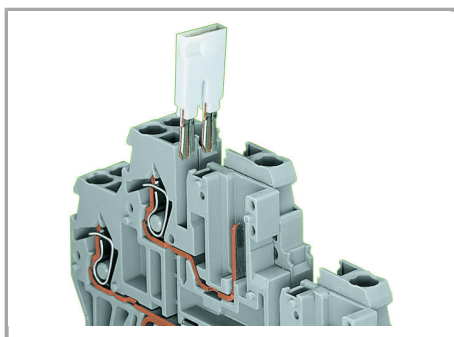

Commoning a double-deck through terminal block (870-501) with a 1-conductor/1-pin double-deck terminal block (870-101) via push-in type jumper bar.

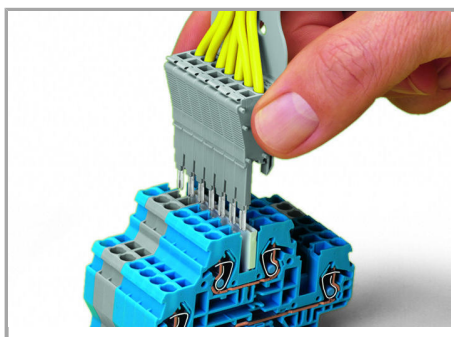

Testing is also possible using a pre-wired tap-off module assembly in the very same way as test plugs.

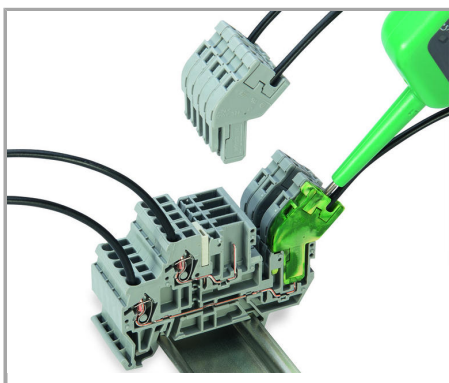

Prüfen mit Spannungsprüfer

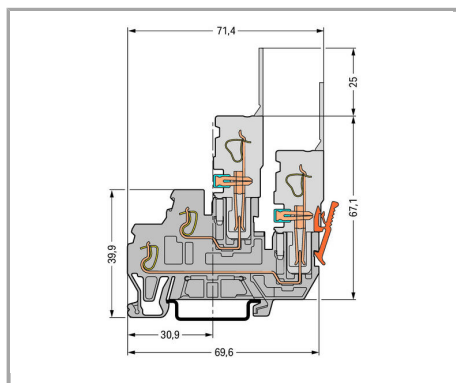

Carrier terminal block

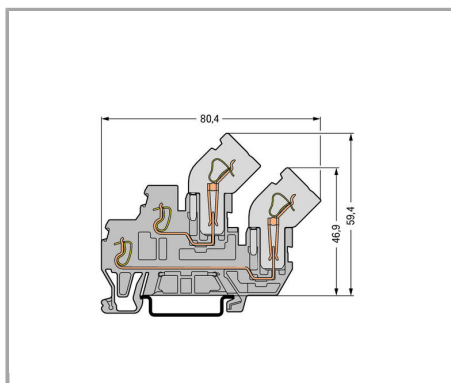

Carrier terminal block

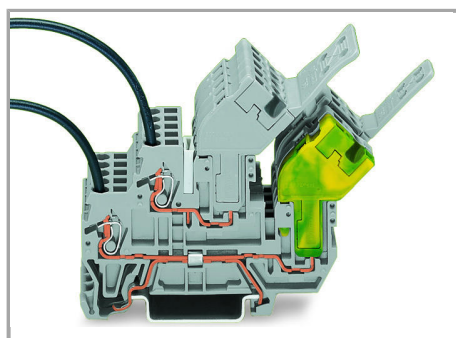

Angled female plugs provide reduced installation height.

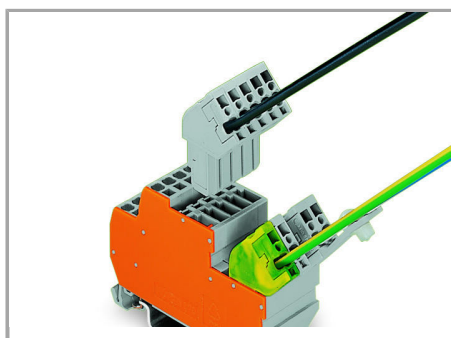

1-conductor/1-pin, double-deck carrier terminal block

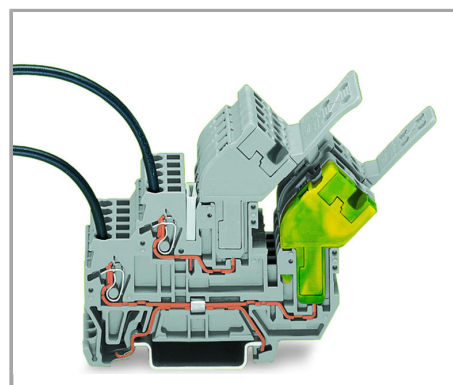

1-conductor female plug, angled

1-conductor female plug, angled*

*1-conductor straight female plug is also possible!

Double-deck carrier terminal blocks can be commoned via 870 Series Push-In Type Jumper Bars.

Produktová rodina

X-COM

[Zobrazit všechny produkty z rodiny](#)

Změny vyhrazeny.

WAGO Elektro spol. sr. o.
Rozvodova 1116/36
143 00 Praha 12 - Modřany
Tel.: +420 261 090 143
Email: info.cz@wago.com, wago-cz@wago.com

Máte otázky ohledně našich produktů?
Kdykoli nám zavolejte na číslo +420 261 090 143.