

## Valena™ Life - Valena™ INMATIC Va-et-vient Intuition

Références : 7 520 65 - 7 521 65 - 7 522 65 - 7 523 65

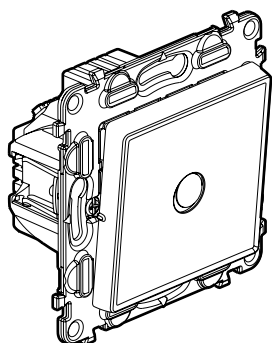

7 521 65 - 7 522 65 - 7 523 65

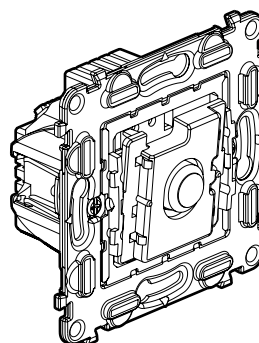

7 520 65

### 1. USAGE

Cet appareil fonctionne comme un interrupteur mécanique, et en plus il éteint automatiquement la lumière au bout de 10 minutes sans détection de mouvement.

Particulièrement adapté aux pièces où la lumière oubliée peut rester allumée longtemps (cave, grenier, buanderie, débarras, chambre amis, etc...) et aux pièces où les utilisateurs oublient d'éteindre régulièrement (chambre enfant, bureau...).

### 2. GAMME

Description	Blanc	Ivoire	Aluminium	Mécanisme seul
Va-et-vient économiseur d'énergie Mécanisme livré avec support et enjoliveur, à équiper de plaque de finition	7 521 65	7 522 65	7 523 65	-
Va-et-vient économiseur d'énergie Mécanisme livré avec support, à équiper de plaque de finition et d'enjoliveur	-	-	-	7 520 65
Enjoliveur seul	7 547 10	7 547 11	7 547 12	-

### 3. COTES D'ENCOMBREMENT (mm)

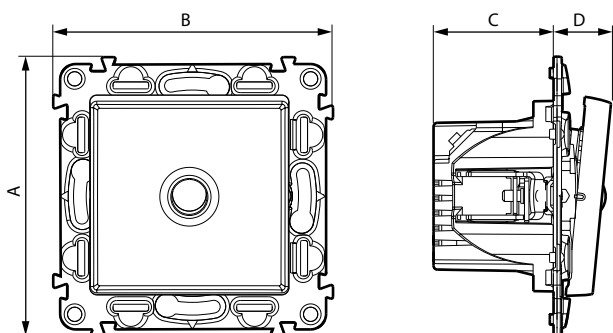

Références	A	B	C	D
7 521 65 - 7 522 65 - 7 523 65	75	75	32,5	15
7 520 65	75	75	21,5	13,5

### 4. CONNEXION

Bornes automatiques

Capacité des bornes : - L : 2 x 1,5 mm<sup>2</sup>

- L1 et L2 : 1 x 1,5 mm<sup>2</sup>

Longueur de dénudage : 8 mm

### 5. FONCTIONNEMENT

#### ■ 5.1 Interrupteur

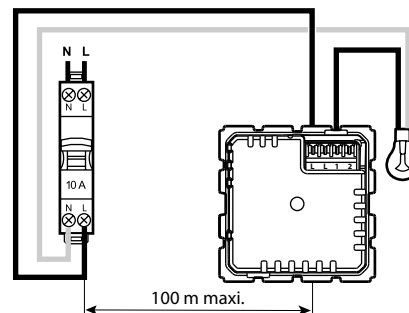

N L  
N L  
10 A  
N L  
Allumage manuel

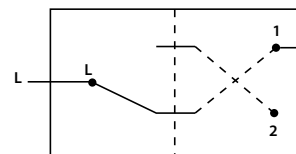

N L  
N L  
Extinction automatique après 10 minutes sans détection de mouvement

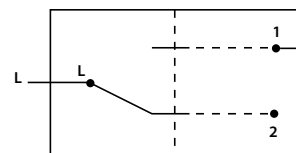

N L  
N L  
Rallumage manuel

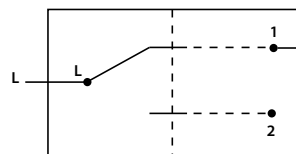

## 5. FONCTIONNEMENT (suite)

### ■ 5.2 Va-et-vient standard + va-et-vient Intuition

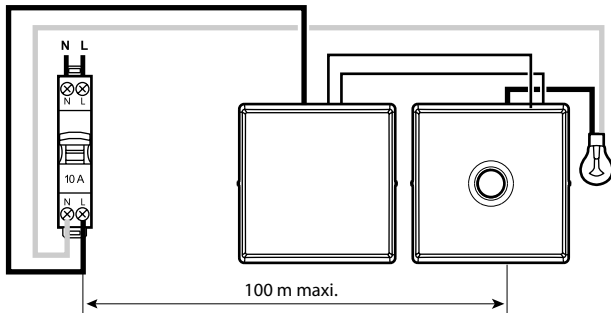

La détection IR est activée au premier appui sur l'un des deux va-et-vient. Le va-et-vient Intuition coupe le circuit après 10 minutes sans détection de mouvement.

### ■ 5.3 Va-et-vient Intuition + va-et-vient Intuition

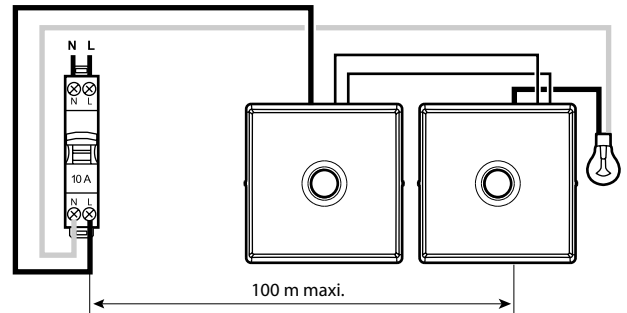

La détection IR des deux va-et-vient Intuition est activée au premier appui sur l'un des deux va-et-vient. Le premier va-et-vient Intuition qui ne détecte pas de mouvement pendant 10 minutes coupe le circuit.

## 6. INSTALLATION

### Position

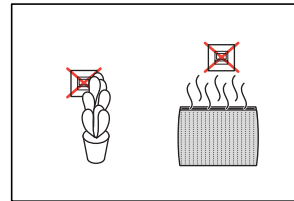
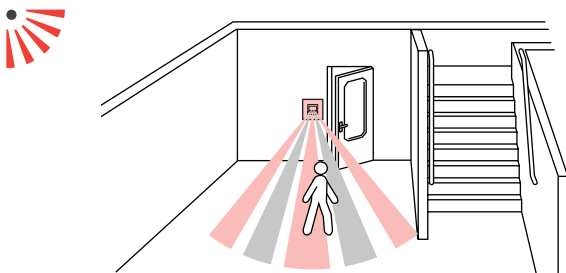

### Hauteur : 1,20 m

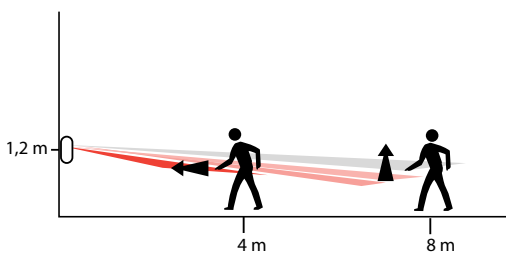

### Angle de détection : 120°

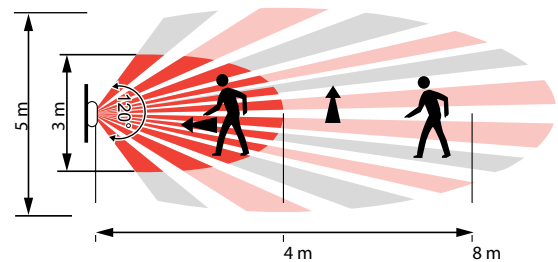

## 7. CARACTÉRISTIQUES TECHNIQUES

### ■ 7.1 Caractéristiques mécaniques

Protection contre les chocs : IK 02

Protection contre les corps solides / liquides : IP 40 (produit monté) - IP 20 sans doigt

### ■ 7.2 Caractéristiques matières

Boîtier : Polycarbonate

Couleur : - Blanc RAL 9003

- Ivoire RAL 1013

- Aluminium

Matière : - Enjoliveur : Polycarbonate

- Sans halogène

- Tenue aux UV

Matière du support : - Polycarbonate gris RAL 7037

- Sans halogène

Autoextinguibilité : + 850° C / 30 s pour les pièces isolantes maintenant en place les parties sous tension.















+ 650° C / 30 s pour les autres pièces en matières isolantes.

## 7. CARACTÉRISTIQUES TECHNIQUES (suite)

### ■ 7.3 Caractéristiques électriques

Fréquence : 50 Hz

Tableau des charges admissibles :

		R		L	C/L			
				 +	 +			<b>LED</b> 
								
230 V~	Maxi	150 W	150 W	150 VA	150 VA	100 VA	650 mA	650 mA
	Mini	12 W	12 W	12 VA	12 VA	12 VA	50 mA	50 mA

**Important :** Tenir compte des pertes des transformateurs dans le calcul de la puissance. Les transformateurs doivent être chargés à plus de 60% de leur puissance.

**Note :** Possibilité de mélanger tout type de charge sur un même circuit.

### ■ 7.4 Caractéristiques climatiques

Températures de stockage : - 20° C à + 70° C

Températures d'utilisation : - 5° C à + 45° C

## 8. ENTRETIEN

Nettoyage superficiel au chiffon.

Ne pas utiliser : acétone, dégraissant, trichloréthylène.

**Attention :** Pour l'utilisation de produits d'entretien spécifiques, un essai préalable est nécessaire.

## 9. NORMES ET AGRÉMENTS

Conforme aux normes d'installation et de fabrication.

Voir e. catalogue.