**Teknik veriler**

Besleme gerilimi	230V 50/60Hz	
Güç tüketimi	1 W	
Röle çıkışı:	8A 250V- cos φ 1 adet enversör kontak	
Doğruluk	± 1 s /gün, tipik tesisat koşullarında	
	Tek telli kablo	Çok telli kablo
Kablo kesitleri:	1,5...4 mm ²	1,5...2,5 mm ²
Programlar (EEPROM a kaydedilen)	4 adet ön tanımlı, 1 adet bağımsız	
Rezerv:	Bütün ayarlar için 100 saat	
Ayar sahası:	+7°C ... +30°C	
Donmaya karşı koruma sıcaklığı:	+7°C	
Saklama sıcaklığı	- 10°C ... +60°C	
Kullanım sıcaklığı	- 5°C ... +50°C	
Operating principle:	Typ 1.B. EN 60730-1	
Enerji sınıfı	IV = 2%, EU 811/2013	

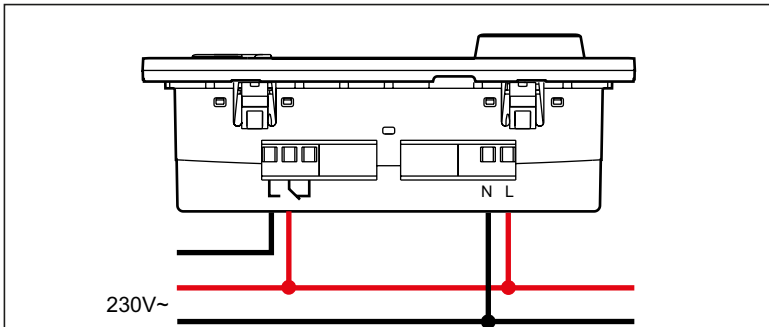
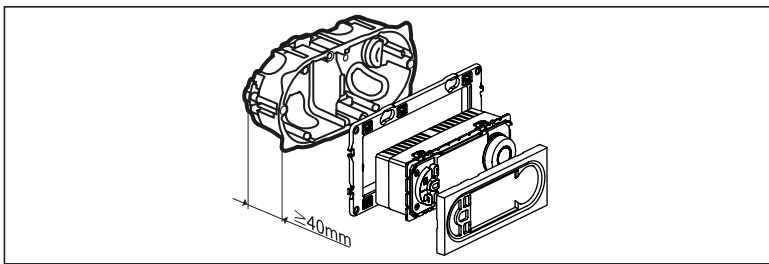
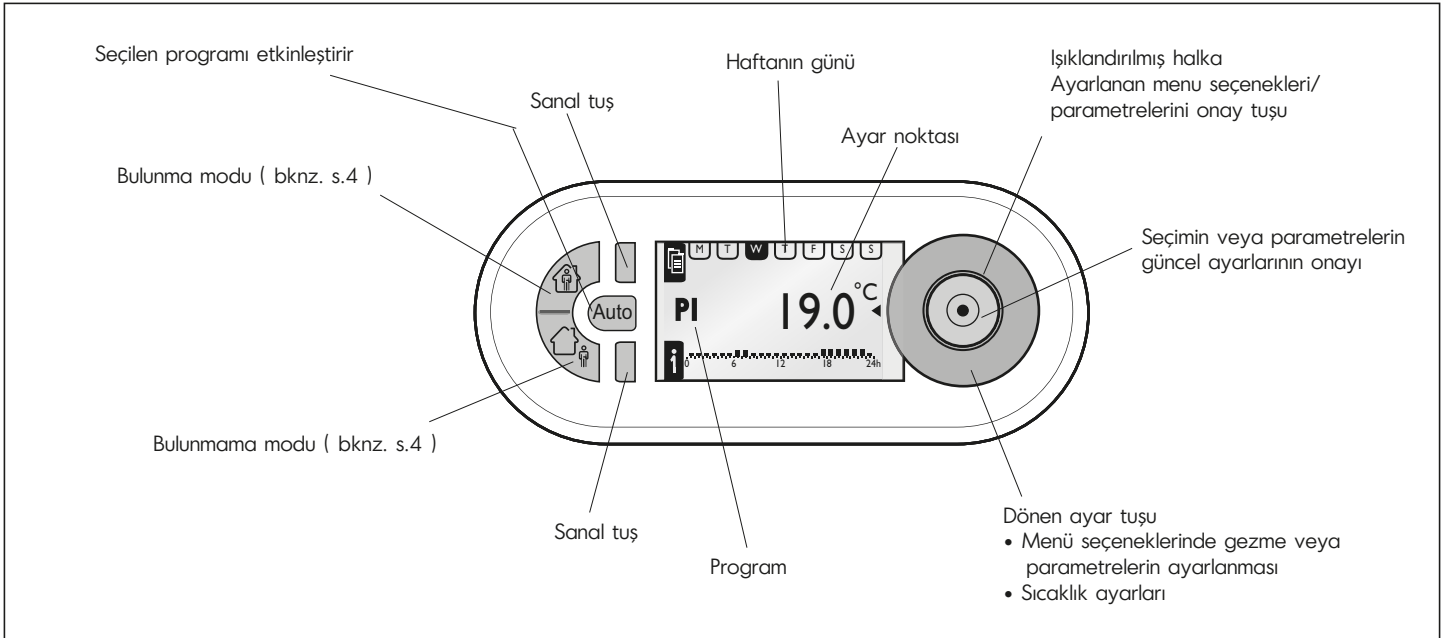
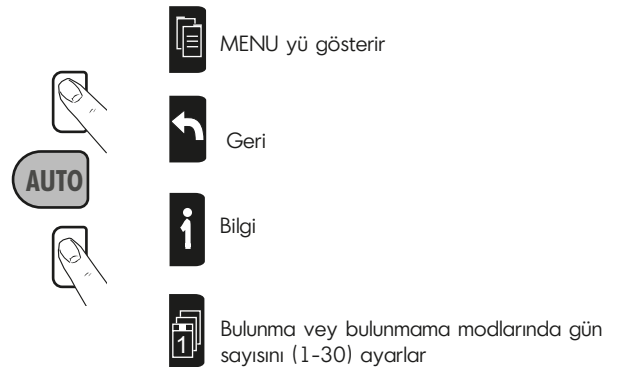

Besleme ve röle için aynı fazı kullanın.
Optimum sıcaklık kontrolü için 4 Amperden daha yüksek yükler için bir kontaktör kullanılması tavsiye edilir.

Sanal tuş

MENU					
SETUP (PARAMETRAGE)					
	LANGUAGE(DİL)	ENGLISH / DEUTSCH / FRANCAIS / ESPANOL / NEDERLANDS			
	DATA/TIME (TARİH/SAAT)	DATE (TARİH)	TIME (SAAT)	SUMMERTIME (YAZSAATİ)	EUROPE, US NONE, USER DEFINED
(SICAKLIK AYARLARI)	TEMP. -SETTINGS	T° COMFORT (KONFOR SICAKLIĞI)	T° REDUCED (DÜŞÜRÜLMÜŞ SICAKLIK)	(AVRUPA, ABD, HİÇBİRİ, KULLANICI TANIMLI)	
(DUVAR KOMPANZASYONU)	WALL COMPENS.	+ 0.0°C			
(BULUNMA SAATİ)	PRESENCE TIME	6-22 O'CLOCK (SAAT 6-22)	0-24 O'CLOCK (SAAT 0-24)		
	DISPLAY (EKRAN)	CONTRAST (KONTRAST)	BRIGHTNESS (PARLAKLIK)		
PROGRAMMS					
P1- OFFICE P1- (OFİS SAATLERİ)		SELECT (SEÇ) INFO (BİLGİ) MODIFY (DEĞİŞTİR) RESET (SIFIRLA)			
P2- RETAIL 1 P2- (Retail 1)		SELECT (SEÇ) INFO (BİLGİ) MODIFY (DEĞİŞTİR) RESET (SIFIRLA)			
P2- RETAIL 2 P2- (Retail 2)		SELECT (SEÇ) INFO (BİLGİ) MODIFY (DEĞİŞTİR) RESET (SIFIRLA)			
P4- DAILY P4- (GÜNLÜK)		SELECT (SEÇ) INFO (BİLGİ) MODIFY (DEĞİŞTİR) RESET (SIFIRLA)			
P5- USER DEF. P5- (KULLANICI TANIMLI)	USER DEFINED (KULLANICI TANIMLI)	CREATE (YARAT) / SELECT (SEC) INFO(BİLGİ) MODIFY (DEĞİŞTİR) DELETE (SİL)			
OPTIONS (SEÇENEKLER)	INFO (BİLGİ)	THERM PROG gg/aa/yyyy SÜRÜM xx			
	RESET SETTINGS				

Semboller



3d Bulunma modu – Evde bulunulacak günlerin gösterimi ile



3d Bulunmama modu – Evde bulunulmayacak günlerin gösterimi ile



3d Bulunmama-donma - Evde bulunulmayacak günlerin gösterimi ile



Isıtma devrede



Elle çalıştırma devrede

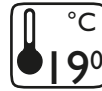

Güncel sıcaklık



Düşürülmüş sıcaklık



Konfor sıcaklığı

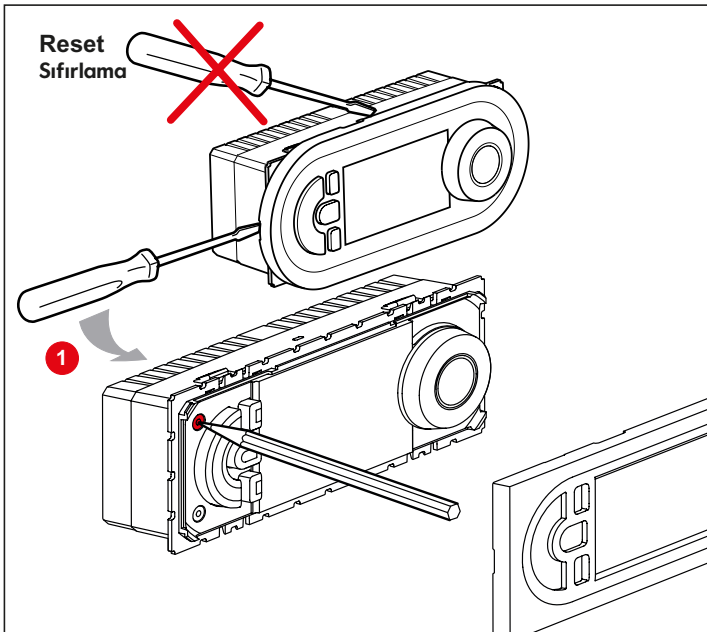

Program bilgisi

AUTO

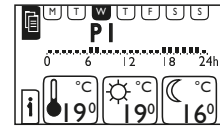

Elle ayarlama

Ayarlanmış değeri 0,5 °C 'lik kademelerde değiştirir. Bu işlem seçilen modu etkilemez. Bir sonraki otomatik geçişte, ister program değişimi ister otomatik moda geçiş olsun ayar noktası daha önceden seçilmiş olan değerine döner.

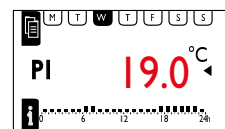

Bulunma modu

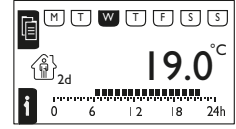
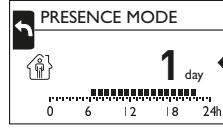
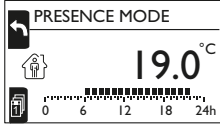

Konfor seviyesini 6:00-22:00/ 0:00-24:00 arasında aktif hale getirir, günün geri kalanında düşürülmüş seviye etkindir. Bu mod belirsiz bir süre için çalıştırılabileceği gibi 1 ile 30 gün arasında sınırlandırılabilir.

Eğer OK butonuna 20 saniye içinde basılmazsa veya bulunma modu ekranındayken OK tuşuna basıldıysa, belirsiz sayıda gün için ayarlanmış olur.

Bulunma modundaki (1-30) gün sayısını belirler.

Ayarlanan gün sayısı sonunda veya AUTO tuşuna basılması sonucunda otomatik moda geçer.

Bulunmama modu

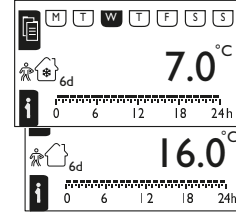
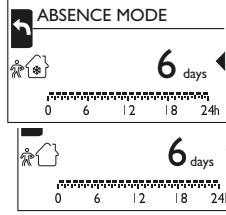
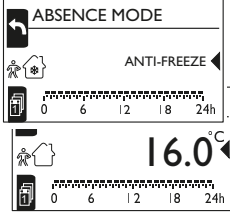

Bulunmama modunda düşürülmüş sıcaklık veya buzulma önleyici seviye gün boyunca aktif haldedir. Kullanıcı güncel olarak kullanılan modu seçebilir. Bu mod belirsiz bir süre için veya 1-30 gün arasında bir süre için başlatılabilir.

Eğer OK butonuna 20 saniye içinde basılmazsa veya bulunma modu ekranındayken OK tuşuna basıldıysa, belirsiz sayıda gün için ayarlanmış olur.

Bulunma modundaki (1-30) gün sayısını belirler.

Ayarlanan gün sayısı sonunda veya AUTO tuşuna basılması sonucunda otomatik moda geçer.

Programların değiştirilmesi

ON/OFF Aç/kapa zamanlarını değiştirir

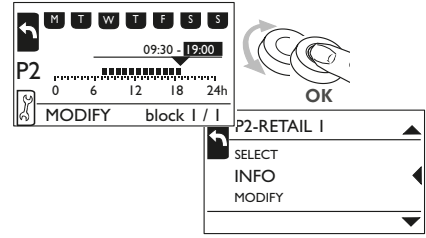
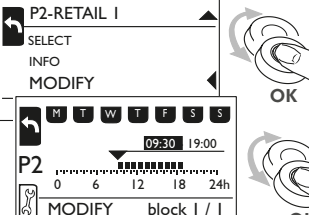
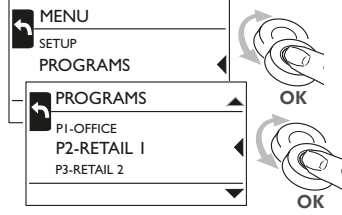
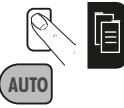

Program 5 i yaratma

