

Datový list | Objednací číslo: 2002-3211/1000-675

Svorka pro moduly; Třípatrová; S diodou 1N4007; Anoda dole; Na DIN lištu
35 × 15 a 35 × 7,5; 2,5 mm²; Push-in CAGE CLAMP®; 2,50 mm²; Šedá

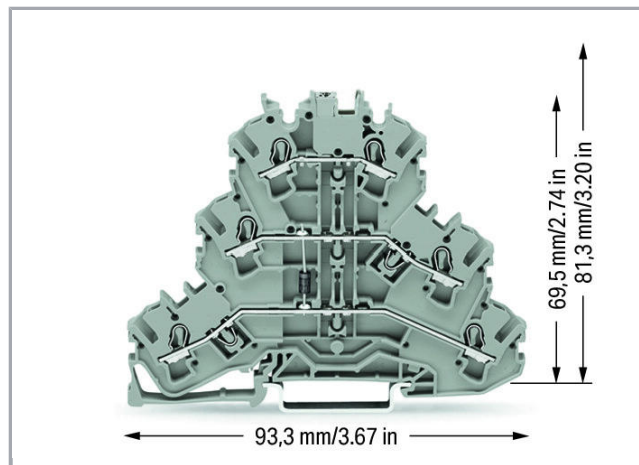

www.wago.com/2002-3211/1000-675

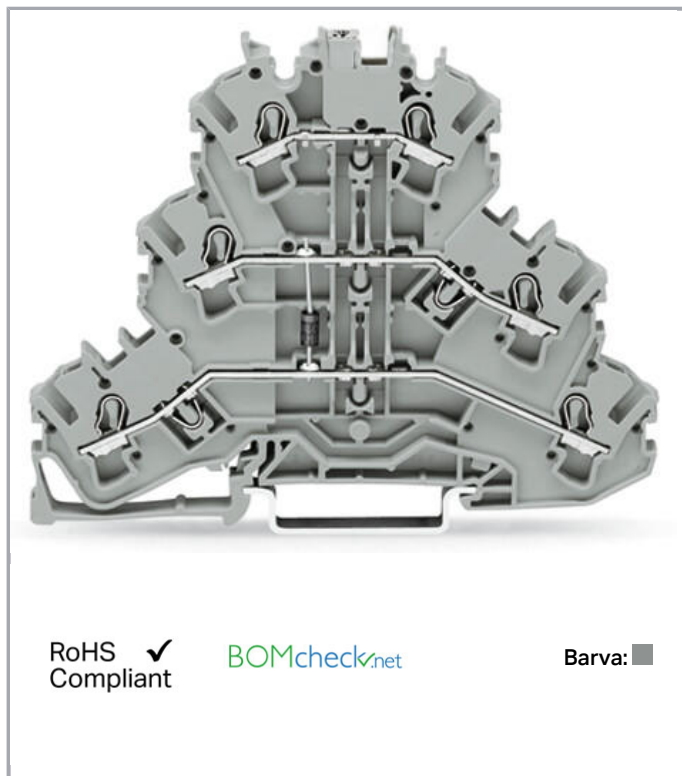

RoHS Compliant

[BOMcheck.net](https://www.bomcheck.net)

Barva: ■

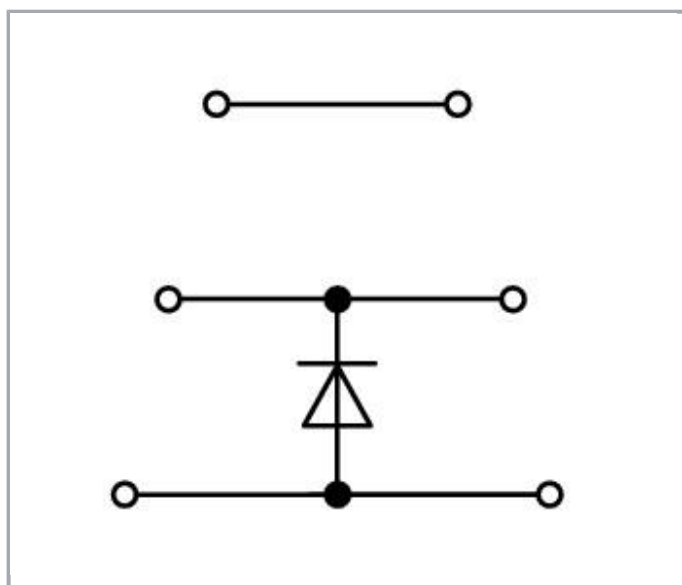

Data

Elektrické parametry

Jmenovité napětí

250 V



Blokovací napětí	1000 V
------------------	--------

Ratings per IEC/EN 60664-1

Jmenovitý proud	0.5 A
-----------------	-------

Approvals per UL 1059

Jmenovité napětí dle UL (skupina použití B)	600 V
Jmenovitý proud dle UL (skupina použití B)	20 A
Jmenovité napětí dle UL (skupina použití C)	600 V
Jmenovitý proud dle UL (skupina použití C)	20 A

Údaje o připojení

Připojovací technika	Push-in CAGE CLAMP®
Způsob ovládání	Přímé zasunutí Ovládací nástroj
Materiály připojitelných vodičů	Měď
Jmenovitý průřez	2,5 mm ²
Plný vodič	0,25 ... 4 mm ² / 22 ... 12 AWG
Plný vodič, připojení přímým zasunutím	0,75 ... 4 mm ² / 18 ... 12 AWG
Jemně laněný vodič	0,25 ... 4 mm ² / 22 ... 12 AWG
Jemně laněný vodič s dutinkou, připojení přímým zasunutím, od	0,75 mm ² / 18 AWG
Délka odizolování	10 ... 12 mm / 0.39 ... 0.47 palec
Celkový počet kontaktních míst	6
Celkový počet potenciálů	3
Počet úrovní	3
Způsob zapojení	čelní připojení
Upozornění (průřez vodiče)	Depending on the conductor characteristic, a conductor with a smaller cross section can also be inserted via push-in termination.

Geometrické údaje

Šířka	5,2 mm / 0.205 inch
Výška od horní hrany lišty DIN 35	69,5 mm / 2.736 inch
Hloubka	93,3 mm / 3.673 inch

Mechanické parametry

Provedení	Úhlové provedení
Způsob montáže	Lišta DIN 35
Úroveň popisování	Středový/boční popis

Údaje o materiálu

barva	Šedá
Izolační materiál	Polyamid 66 (PA 66)
Požární zatížení	0.336 MJ
Hmotnost	17.58 g

Obchodní údaje

Product Group	22 (TOPJOB S)
Druh balení	BOX
Country of origin	DE
GTIN	4045454375775
Customs Tariff No.	85369010000

Kompatibilní produkty

End plate



Obj. č.: 2002-3291
Koncová bočnice a separátor; Tloušťka 0,8 mm; Šedá

www.wago.com/2002-3291



Obj. č.: 2002-3292
Koncová bočnice a separátor; Tloušťka 0,8 mm; Oranžová

www.wago.com/2002-3292

General accessories



Obj. č.: 2002-131
Adaptér

www.wago.com/2002-131

Insulation stop



Obj. č.: 2002-171
Izolační zarážka; 0,25–0,5 mm²; 5 ks/pás; Světle šedá

www.wago.com/2002-171



Obj. č.: 2002-172
Izolační zarážka; 0,75–1 mm²; 5 ks/pás; Tmavě šedá

www.wago.com/2002-172

Carrier rail



Obj. č.: 210-112
Ocelová nosná lišta; 35 × 7,5 mm; Tloušťka 1 mm; Délka 2 m; Děrovaná; Dle normy EN 60715; Šířka otvorů 25 mm; vzdálenost mezi otvory 36 mm

www.wago.com/210-112

Obj. č.: 210-113
Ocelová nosná lišta; 35 × 7,5 mm; Tloušťka 1 mm; Délka 2 m; Neděrovaná; Dle normy EN 60715

www.wago.com/210-113

**Obj. č.: 210-114**

Ocelová nosná lišta; 35 × 15 mm; Tloušťka 1,5 mm; Délka 2 m; Neděrovaná; Podobné EN 60715

www.wago.com/210-114**Obj. č.: 210-115**

Ocelová nosná lišta; 35 × 7,5 mm; Tloušťka 1 mm; Délka 2 m; Děrovaná; Dle normy EN 60715; Šířka otvorů 18 mm; vzdálenost mezi otvory 25 mm

www.wago.com/210-115**Obj. č.: 210-118**

Ocelová nosná lišta; 35 × 15 mm; Tloušťka 2,3 mm; Délka 2 m; Neděrovaná; Dle normy EN 60715

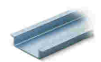
www.wago.com/210-118**Obj. č.: 210-196**

Hliníková nosná lišta; 35 × 8,2 mm; Tloušťka 1,6 mm; Délka 2 m; Neděrovaná; Podobné EN 60715; Stříbrná

www.wago.com/210-196**Obj. č.: 210-197**

Ocelová nosná lišta; 35 × 15 mm; Tloušťka 1,5 mm; Délka 2 m; Děrovaná; Podobné EN 60715

www.wago.com/210-197**Obj. č.: 210-198**

Měděná nosná lišta; 35 × 15 mm; Tloušťka 2,3 mm; Délka 2 m; Neděrovaná; Dle normy EN 60715; Měděná

www.wago.com/210-198**Obj. č.: 210-504**

Ocelová nosná lišta; 35 × 7,5 mm; Tloušťka 1 mm; Délka 2 m; Děrovaná; Pásově zinkováno; Dle normy EN 60715

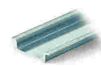
www.wago.com/210-504**Obj. č.: 210-505**

Ocelová nosná lišta; 35 × 7,5 mm; Tloušťka 1 mm; Délka 2 m; Neděrovaná; Pásově zinkováno; Dle normy EN 60715

www.wago.com/210-505**Obj. č.: 210-506**

Ocelová nosná lišta; 35 × 15 mm; Tloušťka 1,5 mm; Délka 2 m; Neděrovaná; Pásově zinkováno; Podobné EN 60715

www.wago.com/210-506**Obj. č.: 210-508**

Ocelová nosná lišta; 35 × 15 mm; Tloušťka 1,5 mm; Délka 2 m; Děrovaná; Pásově zinkováno; Podobné EN 60715

www.wago.com/210-508**Jumper****Obj. č.: 2002-400**

Příčný můstek pro nekonečné můstkové propojování; Izolováno; 2×; Jmenovitý proud 25 A; Světle šedá

www.wago.com/2002-400**Obj. č.: 2002-402**

Hřebenový můstek; Izolováno; 2×; Jmenovitý proud 25 A; Světle šedá

www.wago.com/2002-402**Obj. č.: 2002-402/000-005**

Hřebenový můstek; Izolováno; 2×; Jmenovitý proud 25 A; Červená

www.wago.com/2002-402/000-005**Obj. č.: 2002-402/000-006**

Hřebenový můstek; Izolováno; 2×; Jmenovitý proud 25 A; Modrá

















www.wago.com/2002-402/000-006**Obj. č.: 2002-403**

















Hřebenový můstek; Izolováno; 3×; Jmenovitý proud 25 A; Světle šedá











www.wago.com/2002-403**Obj. č.: 2002-403/000-005**

















Hřebenový můstek; Izolováno; 3×; Jmenovitý proud 25 A; Červená















www.wago.com/2002-403/000-005

	Obj. č.: 2002-403/000-006 Hřebenový můstek; Izolováno; 3×; Jmenovitý proud 25 A; Modrá	www.wago.com/2002-403/000-006
	Obj. č.: 2002-404 Hřebenový můstek; Izolováno; 4×; Jmenovitý proud 25 A; Světle šedá	www.wago.com/2002-404
	Obj. č.: 2002-404/000-005 Hřebenový můstek; Izolováno; 4×; Jmenovitý proud 25 A; Červená	www.wago.com/2002-404/000-005
	Obj. č.: 2002-404/000-006 Hřebenový můstek; Izolováno; 4×; Jmenovitý proud 25 A; Modrá	www.wago.com/2002-404/000-006
	Obj. č.: 2002-405 Hřebenový můstek; Izolováno; 5×; Jmenovitý proud 25 A; Světle šedá	www.wago.com/2002-405
	Obj. č.: 2002-405/000-005 Hřebenový můstek; Izolováno; 5×; Jmenovitý proud 25 A; Červená	www.wago.com/2002-405/000-005
	Obj. č.: 2002-405/000-006 Hřebenový můstek; Izolováno; 5×; Jmenovitý proud 25 A; Modrá	www.wago.com/2002-405/000-006
	Obj. č.: 2002-405/011-000 Hvězdicový můstek; Izolováno; 3× (1-3-5); IN = IN svorky; Světle šedá	www.wago.com/2002-405/011-000
	Obj. č.: 2002-406 Hřebenový můstek; Izolováno; 6×; Jmenovitý proud 25 A; Světle šedá	www.wago.com/2002-406
	Obj. č.: 2002-406/000-005 Hřebenový můstek; Izolováno; 6×; Jmenovitý proud 25 A; Červená	www.wago.com/2002-406/000-005
	Obj. č.: 2002-406/000-006 Hřebenový můstek; Izolováno; 6×; Jmenovitý proud 25 A; Modrá	www.wago.com/2002-406/000-006
	Obj. č.: 2002-406/020-000 Trojúhelníkový můstek; Izolováno; 1-2 3-4 5-6; IN = IN svorky; Světle šedá	www.wago.com/2002-406/020-000
	Obj. č.: 2002-407 Hřebenový můstek; Izolováno; 7×; Jmenovitý proud 25 A; Světle šedá	www.wago.com/2002-407
	Obj. č.: 2002-407/000-005 Hřebenový můstek; Izolováno; 7×; Jmenovitý proud 25 A; Červená	www.wago.com/2002-407/000-005
	Obj. č.: 2002-407/000-006 Hřebenový můstek; Izolováno; 7×; Jmenovitý proud 25 A; Modrá	www.wago.com/2002-407/000-006
	Obj. č.: 2002-408 Hřebenový můstek; Izolováno; 8×; Jmenovitý proud 25 A; Světle šedá	www.wago.com/2002-408

	Obj. č.: 2002-408/000-005 Hřebenový můstek; Izolováno; 8×; Jmenovitý proud 25 A; Červená	www.wago.com/2002-408/000-005
	Obj. č.: 2002-408/000-006 Hřebenový můstek; Izolováno; 8×; Jmenovitý proud 25 A; Modrá	www.wago.com/2002-408/000-006
	Obj. č.: 2002-409 Hřebenový můstek; Izolováno; 9×; Jmenovitý proud 25 A; Světle šedá	www.wago.com/2002-409
	Obj. č.: 2002-409/000-005 Hřebenový můstek; Izolováno; 9×; Jmenovitý proud 25 A; Červená	www.wago.com/2002-409/000-005
	Obj. č.: 2002-409/000-006 Hřebenový můstek; Izolováno; 9×; Jmenovitý proud 25 A; Modrá	www.wago.com/2002-409/000-006
	Obj. č.: 2002-410 Hřebenový můstek; Izolováno; 10×; Jmenovitý proud 25 A; Světle šedá	www.wago.com/2002-410
	Obj. č.: 2002-410/000-005 Hřebenový můstek; Izolováno; 10×; Jmenovitý proud 25 A; Červená	www.wago.com/2002-410/000-005
	Obj. č.: 2002-410/000-006 Hřebenový můstek; Izolováno; 10×; Jmenovitý proud 25 A; Modrá	www.wago.com/2002-410/000-006
	Obj. č.: 2002-423 Příčný můstek pro nekonečné můstkové propojování; Izolováno; z 1 na 3; Jmenovitý proud 25 A; Světle šedá	www.wago.com/2002-423
	Obj. č.: 2002-423/000-005 Příčný můstek pro nekonečné můstkové propojování; Izolováno; z 1 na 3; Jmenovitý proud 25 A; Červená	www.wago.com/2002-423/000-005
	Obj. č.: 2002-423/000-006 Příčný můstek pro nekonečné můstkové propojování; Izolováno; z 1 na 3; Jmenovitý proud 25 A; Modrá	www.wago.com/2002-423/000-006
	Obj. č.: 2002-433 Hřebenový můstek; Izolováno; z 1 na 3; Jmenovitý proud 25 A; Světle šedá	www.wago.com/2002-433
	Obj. č.: 2002-434 Hřebenový můstek; Izolováno; Z 1 na 4; Jmenovitý proud 25 A; Světle šedá	www.wago.com/2002-434
	Obj. č.: 2002-435 Hřebenový můstek; Izolováno; Z 1 na 5; Jmenovitý proud 25 A; Světle šedá	www.wago.com/2002-435
	Obj. č.: 2002-436 Hřebenový můstek; Izolováno; Z 1 na 6; Jmenovitý proud 25 A; Světle šedá	www.wago.com/2002-436
	Obj. č.: 2002-437 Hřebenový můstek; Izolováno; Z 1 na 7; Jmenovitý proud 25 A; Světle šedá	www.wago.com/2002-437
	Obj. č.: 2002-438 Hřebenový můstek; Izolováno; Z 1 na 8; Jmenovitý proud 25 A; Světle šedá	www.wago.com/2002-438

	Obj. č.: 2002-439 Hřebenový můstek; Izolováno; Z 1 na 9; Jmenovitý proud 25 A; Světle šedá	www.wago.com/2002-439
	Obj. č.: 2002-440 Hřebenový můstek; Izolováno; Z 1 na 10; Jmenovitý proud 25 A; Světle šedá	www.wago.com/2002-440
	Obj. č.: 2002-472 Stupňovitý můstek; Izolováno; 2×; Jmenovitý proud 25 A; Vhodný k řadovým svorkám řad 2002 a 2003; Světle šedá	www.wago.com/2002-472
	Obj. č.: 2002-473 Stupňovitý můstek; Izolováno; 3×; Jmenovitý proud 25 A; Vhodný k řadovým svorkám řad 2002 a 2003; Světle šedá	www.wago.com/2002-473
	Obj. č.: 2002-473/011-000 Konfekcionovaný stupňovitý můstek; Izolováno; 2× (1-3); Jmenovitý proud 25 A; S hroty vylomenými z výroby a potlačeným spínáním; Světle šedá	www.wago.com/2002-473/011-000
	Obj. č.: 2002-474 Stupňovitý můstek; Izolováno; 4×; Jmenovitý proud 25 A; Vhodný k řadovým svorkám řad 2002 a 2003; Světle šedá	www.wago.com/2002-474
	Obj. č.: 2002-475 Stupňovitý můstek; Izolováno; 5×; Jmenovitý proud 25 A; Vhodný k řadovým svorkám řad 2002 a 2003; Světle šedá	www.wago.com/2002-475
	Obj. č.: 2002-475/011-000 Konfekcionovaný stupňovitý můstek; Izolováno; 3× (1-3-5); Jmenovitý proud 25 A; S hroty vylomenými z výroby a potlačeným spínáním; Světle šedá	www.wago.com/2002-475/011-000
	Obj. č.: 2002-476 Stupňovitý můstek; Izolováno; 6×; Jmenovitý proud 25 A; Vhodný k řadovým svorkám řad 2002 a 2003; Světle šedá	www.wago.com/2002-476
	Obj. č.: 2002-477 Stupňovitý můstek; Izolováno; 7×; Jmenovitý proud 25 A; Vhodný k řadovým svorkám řad 2002 a 2003; Světle šedá	www.wago.com/2002-477
	Obj. č.: 2002-477/011-000 Konfekcionovaný stupňovitý můstek; Izolováno; 1-3-5-7; Jmenovitý proud 25 A; S hroty vylomenými z výroby a potlačeným spínáním; Světle šedá	www.wago.com/2002-477/011-000
	Obj. č.: 2002-478 Stupňovitý můstek; Izolováno; 8×; Jmenovitý proud 25 A; Vhodný k řadovým svorkám řad 2002 a 2003; Světle šedá	www.wago.com/2002-478
	Obj. č.: 2002-479 Stupňovitý můstek; Izolováno; 9×; Jmenovitý proud 25 A; Vhodný k řadovým svorkám řad 2002 a 2003; Světle šedá	www.wago.com/2002-479
	Obj. č.: 2002-479/011-000 Konfekcionovaný stupňovitý můstek; Izolováno; 1-3-5-7-9; Jmenovitý proud 25 A; S hroty vylomenými z výroby a potlačeným spínáním; Světle šedá	www.wago.com/2002-479/011-000
	Obj. č.: 2002-480 Stupňovitý můstek; Izolováno; 10×; Jmenovitý proud 25 A; Vhodný k řadovým svorkám řad 2002 a 2003; Světle šedá	www.wago.com/2002-480
	Obj. č.: 2002-481 Stupňovitý můstek; Izolováno; 11×; Jmenovitý proud 25 A; Vhodný k řadovým svorkám řad 2002 a 2003; Světle šedá	www.wago.com/2002-481
	Obj. č.: 2002-481/011-000 Konfekcionovaný stupňovitý můstek; Izolováno; 1-3-5-7-9-11; Jmenovitý proud 25 A; S hroty vylomenými z výroby a potlačeným spínáním; Světle šedá	www.wago.com/2002-481/011-000

	Obj. č.: 2002-482 Stupňovitý můstek; Izolováno; 12x; Jmenovitý proud 25 A; Vhodný k řadovým svorkám řad 2002 a 2003; Světle šedá	www.wago.com/2002-482
	Obj. č.: 2002-492 Dvoupatrový vertikální můstek; Izolováno; Světle šedá	www.wago.com/2002-492
	Obj. č.: 2002-492/000-012 Dvoupatrový vertikální můstek; Izolováno; Oranžová	www.wago.com/2002-492/000-012
	Obj. č.: 2002-493 Trojúrovňový vertikální můstek; Izolováno; Světle šedá	www.wago.com/2002-493
	Obj. č.: 2009-412 Vodičový můstek; Izolováno; L = 60 mm; Průřez vedení 1,5 mm ² ; Vhodný k řadovým svorkám řad 2001, 2002, 2003 a 2022; Černá	www.wago.com/2009-412
	Obj. č.: 2009-414 Vodičový můstek; Izolováno; L = 110 mm; Průřez vedení 1,5 mm ² ; Vhodný k řadovým svorkám řad 2001, 2002, 2003 a 2022; Černá	www.wago.com/2009-414
	Obj. č.: 2009-414/000-005 Vodičový můstek; Izolováno; L = 110 mm; Průřez vedení 1,5 mm ² ; Vhodný k řadovým svorkám řad 2001, 2002, 2003 a 2022; Červená	www.wago.com/2009-414/000-005
	Obj. č.: 2009-414/000-006 Vodičový můstek; Izolováno; L = 110 mm; Průřez vedení 1,5 mm ² ; Vhodný k řadovým svorkám řad 2001, 2002, 2003 a 2022; Modrá	www.wago.com/2009-414/000-006
	Obj. č.: 2009-416 Vodičový můstek; Izolováno; L = 250 mm; Průřez vedení 1,5 mm ² ; Vhodný k řadovým svorkám řad 2001, 2002, 2003 a 2022; Černá	www.wago.com/2009-416
	Obj. č.: 210-103 Vícenásobný vodičový můstek; Izolováno; 50 přípojek; Černá	www.wago.com/210-103
	Obj. č.: 210-123 Vícenásobný vodičový můstek; Izolováno; 50 přípojek	www.wago.com/210-123
Marking accessories		
	Obj. č.: 2002-161 Adaptér	www.wago.com/2002-161
	Obj. č.: 2009-110 Popisovací páska; Na cívce; Neflexibilní; Bez potisku; Možnost naklapnutí; Bílá	www.wago.com/2009-110
	Obj. č.: 2009-115 WMB Inline; Pro Smart Printer; Na cívce; Flexibilní, 5–5,2 mm; Bez potisku; Možnost naklapnutí; Bílá	www.wago.com/2009-115
	Obj. č.: 2009-115/000-002 WMB Inline; Pro Smart Printer; Na cívce; Flexibilní, 5–5,2 mm; Bez potisku; Možnost naklapnutí; Žlutá	www.wago.com/2009-115/000-002
	Obj. č.: 2009-115/000-005 WMB Inline; Pro Smart Printer; Na cívce; Flexibilní, 5–5,2 mm; Bez potisku; Možnost naklapnutí; Červená	www.wago.com/2009-115/000-005
	Obj. č.: 2009-115/000-006 WMB Inline; Pro Smart Printer; Na cívce; Flexibilní, 5–5,2 mm; Bez potisku; Možnost naklapnutí; Modrá	www.wago.com/2009-115/000-006

	Obj. č.: 2009-115/000-007 WMB Inline; Pro Smart Printer; Na cívce; Flexibilní, 5–5,2 mm; Bez potisku; Možnost naklapnutí; Šedá	www.wago.com/2009-115/000-007
	Obj. č.: 2009-115/000-012 WMB Inline; Pro Smart Printer; Na cívce; Flexibilní, 5–5,2 mm; Bez potisku; Možnost naklapnutí; Oranžová	www.wago.com/2009-115/000-012
	Obj. č.: 2009-115/000-017 WMB Inline; Pro Smart Printer; Na cívce; Flexibilní, 5–5,2 mm; Bez potisku; Možnost naklapnutí; Světle zelená	www.wago.com/2009-115/000-017
	Obj. č.: 2009-115/000-023 WMB Inline; Pro Smart Printer; Na cívce; Flexibilní, 5–5,2 mm; Bez potisku; Možnost naklapnutí; Zelená	www.wago.com/2009-115/000-023
	Obj. č.: 2009-115/000-024 WMB Inline; Pro Smart Printer; Na cívce; Flexibilní, 5–5,2 mm; Bez potisku; Možnost naklapnutí; Fialová	www.wago.com/2009-115/000-024
	Obj. č.: 2009-145 Mini-WSB Inline; Pro Smart Printer; Na cívce; Flexibilní, 5–5,2 mm; Bez potisku; Možnost naklapnutí; Bílá	www.wago.com/2009-145
	Obj. č.: 2009-145/000-002 Mini-WSB Inline; Pro Smart Printer; Na cívce; Flexibilní, 5–5,2 mm; Bez potisku; Možnost naklapnutí; Žlutá	www.wago.com/2009-145/000-002
	Obj. č.: 2009-145/000-005 Mini-WSB Inline; Pro Smart Printer; Na cívce; Flexibilní, 5–5,2 mm; Bez potisku; Možnost naklapnutí; Červená	www.wago.com/2009-145/000-005
	Obj. č.: 2009-145/000-006 Mini-WSB Inline; Pro Smart Printer; Na cívce; Flexibilní, 5–5,2 mm; Bez potisku; Možnost naklapnutí; Modrá	www.wago.com/2009-145/000-006
	Obj. č.: 2009-145/000-007 Mini-WSB Inline; Pro Smart Printer; Na cívce; Flexibilní, 5–5,2 mm; Bez potisku; Možnost naklapnutí; Šedá	www.wago.com/2009-145/000-007
	Obj. č.: 2009-145/000-012 Mini-WSB Inline; Pro Smart Printer; Na cívce; Flexibilní, 5–5,2 mm; Bez potisku; Možnost naklapnutí; Oranžová	www.wago.com/2009-145/000-012
	Obj. č.: 2009-145/000-023 Mini-WSB Inline; Pro Smart Printer; Na cívce; Flexibilní, 5–5,2 mm; Bez potisku; Možnost naklapnutí; Zelená	www.wago.com/2009-145/000-023
	Obj. č.: 2009-145/000-024 Mini-WSB Inline; Pro Smart Printer; Na cívce; Flexibilní, 5–5,2 mm; Bez potisku; Možnost naklapnutí; Fialová	www.wago.com/2009-145/000-024
	Obj. č.: 2009-191 Nosič skupinového označení	www.wago.com/2009-191
	Obj. č.: 2009-192 Nosič skupinového označení	www.wago.com/2009-192



Obj. č.: 2009-193
Nosič skupinového označení

www.wago.com/2009-193



Obj. č.: 2009-198
Adaptér

www.wago.com/2009-198



Obj. č.: 248-501
Systém rychlého popisování Mini-WSB; Bez potisku; Šířka štítků 5 mm; 10 řad po 10 štítků na každé kartě www.wago.com/248-501



Obj. č.: 248-501/000-002
Popisovací karta Mini-WSB; Jako karta; Neflexibilní; Bez potisku; Možnost naklapnutí; Žlutá

www.wago.com/248-501/000-002



Obj. č.: 248-501/000-005
Popisovací karta Mini-WSB; Jako karta; Neflexibilní; Bez potisku; Možnost naklapnutí; Červená

www.wago.com/248-501/000-005



Obj. č.: 248-501/000-006
Popisovací karta Mini-WSB; Jako karta; Neflexibilní; Bez potisku; Možnost naklapnutí; Modrá

www.wago.com/248-501/000-006



Obj. č.: 248-501/000-007
Popisovací karta Mini-WSB; Jako karta; Neflexibilní; Bez potisku; Možnost naklapnutí; Šedá

www.wago.com/248-501/000-007



Obj. č.: 248-501/000-012
Popisovací karta Mini-WSB; Jako karta; Neflexibilní; Bez potisku; Možnost naklapnutí; Oranžová

www.wago.com/248-501/000-012



Obj. č.: 248-501/000-017
Popisovací karta Mini-WSB; Jako karta; Neflexibilní; Bez potisku; Možnost naklapnutí; Světle zelená

www.wago.com/248-501/000-017



Obj. č.: 248-501/000-023
Popisovací karta Mini-WSB; Jako karta; Neflexibilní; Bez potisku; Možnost naklapnutí; Zelená

www.wago.com/248-501/000-023



Obj. č.: 248-501/000-024
Popisovací karta Mini-WSB; Jako karta; Neflexibilní; Bez potisku; Možnost naklapnutí; Fialová

www.wago.com/248-501/000-024



Obj. č.: 793-501
Popisovací karta WMB; Jako karta; Neflexibilní; Bez potisku; Možnost naklapnutí; Bílá

www.wago.com/793-501



Obj. č.: 793-501/000-002
Popisovací karta WMB; Jako karta; Neflexibilní; Bez potisku; Možnost naklapnutí; Bílá

www.wago.com/793-501/000-002



Obj. č.: 793-501/000-005
Popisovací karta WMB; Jako karta; Neflexibilní; Bez potisku; Možnost naklapnutí; Červená

www.wago.com/793-501/000-005



Obj. č.: 793-501/000-006
Popisovací karta WMB; Jako karta; Neflexibilní; Bez potisku; Možnost naklapnutí; Modrá

www.wago.com/793-501/000-006

Obj. č.: 793-501/000-007
Popisovací karta WMB; Jako karta; Neflexibilní; Bez potisku; Možnost naklapnutí; Šedá

www.wago.com/793-501/000-007

**Obj. č.: 793-501/000-012**

Popisovací karta WMB; Jako karta; Neflexibilní; Bez potisku; Možnost naklapnutí; Oranžová

www.wago.com/793-501/000-012**Obj. č.: 793-501/000-017**

Popisovací karta WMB; Jako karta; Neflexibilní; Bez potisku; Možnost naklapnutí; Světle zelená

www.wago.com/793-501/000-017**Obj. č.: 793-501/000-023**

Popisovací karta WMB; Jako karta; Neflexibilní; Bez potisku; Možnost naklapnutí; Zelená

www.wago.com/793-501/000-023**Obj. č.: 793-501/000-024**

Popisovací karta WMB; Jako karta; Neflexibilní; Bez potisku; Možnost naklapnutí; Fialová

www.wago.com/793-501/000-024**Obj. č.: 793-5501**

Popisovací karta WMB; Jako karta; Pro svorky o šířce 5–17,5 mm; Flexibilní, 5–5,2 mm; Bez potisku; Možnost naklapnutí; Bílá

www.wago.com/793-5501**Obj. č.: 793-5501/000-002**

Popisovací karta WMB; Jako karta; Pro svorky o šířce 5–17,5 mm; Flexibilní, 5–5,2 mm; Bez potisku; Možnost naklapnutí; Žlutá

www.wago.com/793-5501/000-002**Obj. č.: 793-5501/000-005**

Popisovací karta WMB; Jako karta; Flexibilní, 5–5,2 mm; Bez potisku; Možnost naklapnutí; Červená

www.wago.com/793-5501/000-005**Obj. č.: 793-5501/000-006**

Popisovací karta WMB; Jako karta; Flexibilní, 5–5,2 mm; Bez potisku; Možnost naklapnutí; Modrá

www.wago.com/793-5501/000-006**Obj. č.: 793-5501/000-007**

Popisovací karta WMB; Jako karta; Flexibilní, 5–5,2 mm; Bez potisku; Možnost naklapnutí; Šedá

www.wago.com/793-5501/000-007**Obj. č.: 793-5501/000-012**

Popisovací karta WMB; Jako karta; Flexibilní, 5–5,2 mm; Bez potisku; Možnost naklapnutí; Oranžová

www.wago.com/793-5501/000-012**Obj. č.: 793-5501/000-014**

WMB marking card; as card; stretchable 5 - 5.2 mm; plain; snap-on type; brown

www.wago.com/793-5501/000-014**Obj. č.: 793-5501/000-017**

Popisovací karta WMB; Jako karta; Flexibilní, 5–5,2 mm; Bez potisku; Možnost naklapnutí; Světle zelená

www.wago.com/793-5501/000-017**Obj. č.: 793-5501/000-023**

Popisovací karta WMB; Jako karta; Flexibilní, 5–5,2 mm; Bez potisku; Možnost naklapnutí; Zelená

www.wago.com/793-5501/000-023**Obj. č.: 793-5501/000-024**

Popisovací karta WMB; Jako karta; Flexibilní, 5–5,2 mm; Bez potisku; Možnost naklapnutí; Fialová

www.wago.com/793-5501/000-024

Protective Warning Marker



Obj. č.: 2002-115
Výstražný kryt; S černým symbolem blesku; Pro 5 svorek; Žlutá

www.wago.com/2002-115

ferrule



Obj. č.: 216-241
Ferrule; Sleeve for 0.5 mm² / 20 AWG; insulated; electro-tin plated; electrolytic copper; gastight crimped; acc. to DIN 46228, Part 4/09.90; white

www.wago.com/216-241



Obj. č.: 216-242
Ferrule; Sleeve for 0.75 mm² / 18 AWG; insulated; electro-tin plated; electrolytic copper; gastight crimped; acc. to DIN 46228, Part 4/09.90; gray

www.wago.com/216-242



Obj. č.: 216-243
Dutinka; Objímka na 1 mm² / AWG 18; S plastovým límcem; Galvanicky pocínováno; Elektrolytická měď; Plynotěsně osazena; Dle DIN 46228, část 4/09.90; Červená

www.wago.com/216-243



Obj. č.: 216-244
Dutinka; Objímka na 1,5 mm² / AWG 16; S plastovým límcem; Galvanicky pocínováno; Elektrolytická měď; Plynotěsně osazena; Dle DIN 46228, část 4/09.90; Černá

www.wago.com/216-244



Obj. č.: 216-246
Dutinka; Objímka na 2,5 mm² / AWG 14; S plastovým límcem; Galvanicky pocínováno; Elektrolytická měď; Plynotěsně osazena; Dle DIN 46228, část 4/09.90; Modrá

www.wago.com/216-246



Obj. č.: 216-262
Ferrule; Sleeve for 0.75 mm² / 18 AWG; insulated; electro-tin plated; electrolytic copper; gastight crimped; acc. to DIN 46228, Part 4/09.90; gray

www.wago.com/216-262



Obj. č.: 216-263
Dutinka; Objímka na 1 mm² / AWG 18; S plastovým límcem; Galvanicky pocínováno; Elektrolytická měď; Plynotěsně osazena; Dle DIN 46228, část 4/09.90; Červená

www.wago.com/216-263



Obj. č.: 216-264
Dutinka; Objímka na 1,5 mm² / AWG 16; S plastovým límcem; Galvanicky pocínováno; Elektrolytická měď; Plynotěsně osazena; Dle DIN 46228, část 4/09.90; Černá

www.wago.com/216-264



Obj. č.: 216-266
Dutinka; Objímka na 2,5 mm² / AWG 14; S plastovým límcem; Galvanicky pocínováno; Elektrolytická měď; Plynotěsně osazena; Dle DIN 46228, část 4/09.90; Modrá

www.wago.com/216-266

tools



Obj. č.: 210-658
Ovládací nástroj; Břit: 3,5 × 0,5 mm; S částečně izolovanou rukojetí; Úhlové provedení; Krátké

www.wago.com/210-658



Obj. č.: 210-720
Ovládací nástroj; Břit: 3,5 × 0,5 mm; S částečně izolovanou rukojetí

www.wago.com/210-720

check



Obj. č.: 2002-611
Modul pro zkušební zástrčku L TOPJOB® S; Možnost řadového připojení; 1pól.; 2,50 mm²; Šedá

www.wago.com/2002-611



Obj. č.: 2002-649
Slepý modul L TOPJOB® S; Možnost řadového připojení; K přeskočení např. propojených svorek; Šedá

www.wago.com/2002-649



Obj. č.: 2009-174
Zkušební adaptér; Pro zkušební hrot o průměru 4 mm; Ke zkoušení řadových svorek TOPJOB® S; Šedá

www.wago.com/2009-174



Obj. č.: 2009-182
Zkušební odbočka; Pro max. 2,5 mm²; K připojení individuálních zkušebních vedení 0,08–2,5 mm bez použití nástrojů; Šedá

www.wago.com/2009-182

Ke stažení

Documentation

Additional Information

Technical explanations

03-Apr-2019

pdf
2,1 MB

Stáhnout

CAD/CAE-Data

CAD data

2D/3D Models 2002-3211/1000-675

URL

Stáhnout

CAE data

EPLAN Data Portal 2002-3211/1000-675

Stáhnout

WSCAD Universe 2002-3211/1000-675

Stáhnout

Handling Instructions

Inserting a conductor

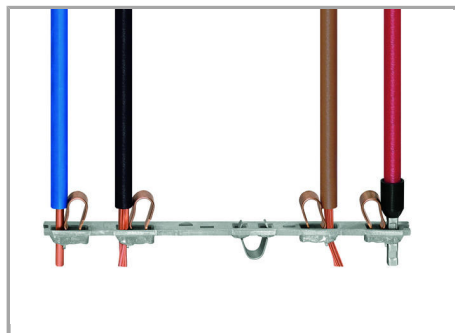

All conductor types at a glance

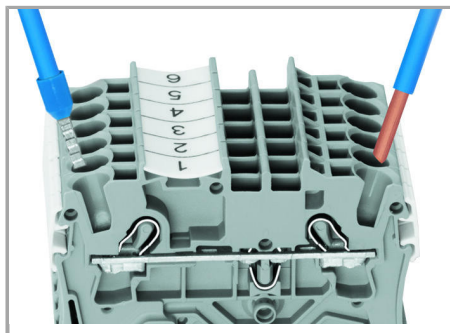

Terminating solid and ferruled conductors via push-in connection.

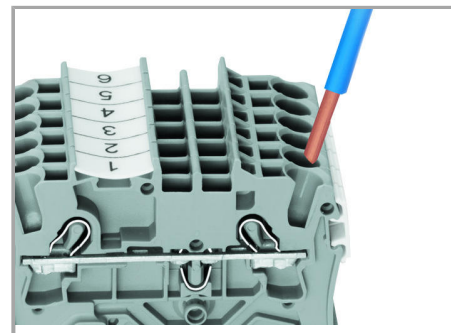

Inserting conductors via push-in termination.

Solid conductors with cross-sections from either one size above, or up to two sizes below, the rated cross-section can be simply pushed in – no tools needed.

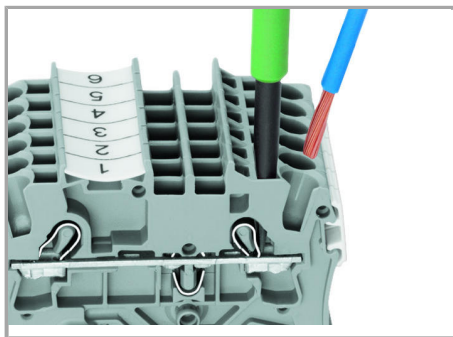

Inserting a conductor via operating tool.

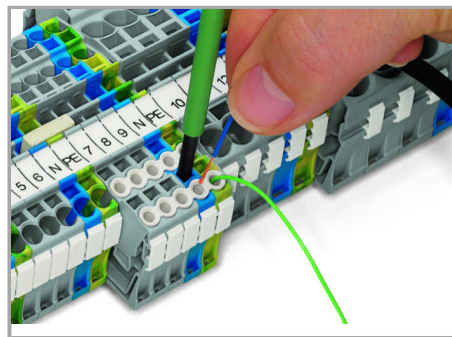

Conductor termination – Insulation stop.

Connecting fine-stranded conductors without ferrules, or small cross-sectional conductors that cannot be pushed in, is performed similarly to the original CAGE CLAMP® – just use an operating tool.

The smart feature:

To open the clamp, the operating tool is inserted vertically. The conductor entry is less than 15 degrees for easier wiring.

Jumpered

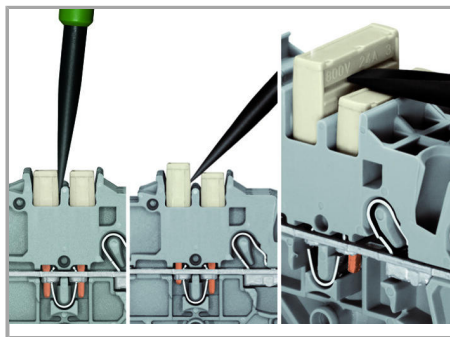
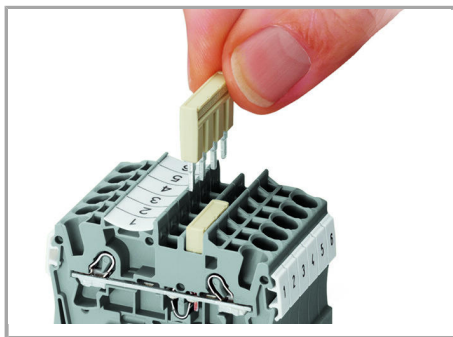

The push-in type jumper bar system is based on the common plug and socket principle. Each terminal block is spring-loaded with a double socket and a resilient CrNi steel spring. The jumper contact material is pure electrolytic copper, which allows for an extremely small design capable of carrying the full-rated current of the terminal block. Ground terminal blocks can also be commoned using the same jumper system. Custom jumpers are created by breaking and removing jumper contacts (2000, 2001, 2002, 2004 Series).

Removing a push-in type jumper bar.

Insert the operating tool between the jumper and the partition wall of the dual jumper slots, then lift up the jumper.

Place the operating tool in the center of jumpers up to five contacts (see above), or alternately on both sides for jumpers with more than five contacts.

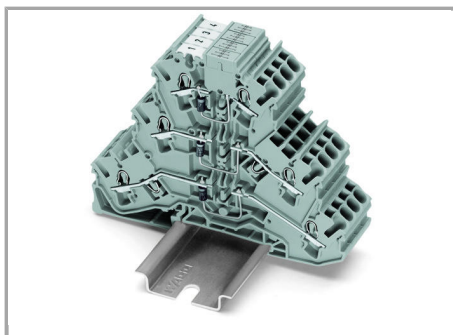

Triple-deck diode terminal blocks were specifically developed for custom diode circuits, such as lamp test and collective fault signal circuits.

These terminal blocks provide high-density wiring in a width of just 5.2 mm.

Push-in type jumper bars provide additional options for custom circuit design.

Marking

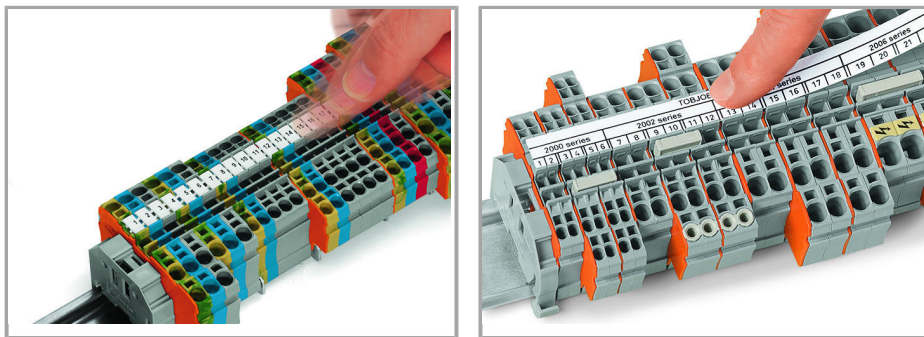

Snapping WMB Inline markers into marker slots.

Produktová rodina

TOPJOB® S

TOPJOB® S: In various industrial applications and modern building installations, WAGO's wide and versatile range of rail-mount terminal blocks provides more than just reliable electrical connections.

[Zobrazit všechny produkty z rodiny](#)

Změny vyhrazeny.

WAGO Elektro spol. sr. o.
Rozvodova 1116/36
143 00 Praha 12 - Modřany
Tel.: +420 261 090 143
Email: info.cz@wago.com, wago-cz@wago.com

Máte otázky ohledně našich produktů?
Kdykoli nám zavolejte na číslo +420 261 090 143.