

## Datový list | Objednací číslo: 870-1137

Dvoupatrová svorka; 4vodičová svorka pro ochranný vodič; PE; Interní propojení; Na DIN lištu 35 × 15 a 35 × 7,5; 2,5 mm<sup>2</sup>; CAGE CLAMP®; 2,50 mm<sup>2</sup>; Zeleno-žlutá

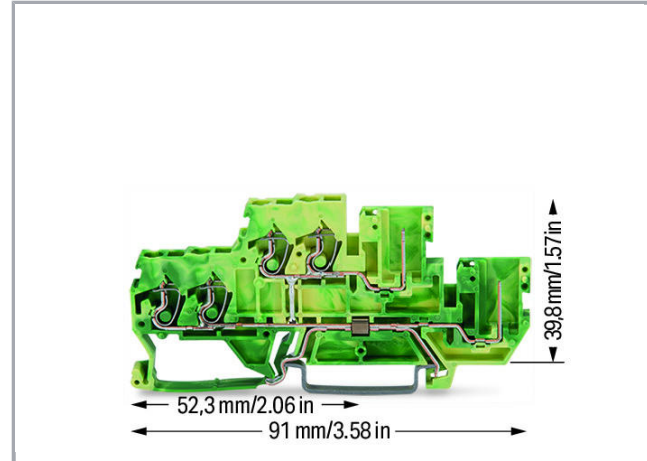

[www.wago.com/870-1137](http://www.wago.com/870-1137)



RoHS  Compliant

BOMcheck.net

Barva:

### Popis položky

**Bezpečnostní upozornění 1:**  
Max. průměr izolace 4,4 mm

### Data

#### Údaje o připojení

Připojovací technika	CAGE CLAMP®
Způsob ovládání	Ovládací nástroj
Materiály připojitelných vodičů	Měď
Plný vodič	0,08 ... 2,5 mm <sup>2</sup> / 28 ... 12 AWG
Jemně laněný vodič	0,08 ... 4 mm <sup>2</sup> / 28 ... 12 AWG
Délka odizolování	6 ... 7 mm / 0.24 ... 0.28 palec
Celkový počet kontaktních míst	6
Celkový počet potenciálů	1
Počet úrovní	2
Způsob zapojení	čelní připojení

## Geometrické údaje

Šířka	5 mm / 0.197 inch
Výška od horní hrany lišty DIN 35	39,8 mm / 1.567 inch
Hloubka	91 mm / 3.583 inch

## Mechanické parametry

Provedení	Horizontální provedení
Způsob montáže	Lišta DIN 35
Popis potenciálu	PE
Úroveň popisování	Boční popis

## Údaje o materiálu



barva	Zeleno-žlutá
Hmotnost	15.2 g

## Obchodní údaje

Druh balení	BOX
Country of origin	DE
GTIN	4055143343268
Customs Tariff No.	85366990990

## Atesty/certifikáty

### Specifické atesty jednotlivých států

Logo	Schválení	Doplňkový text schválení	Název certifikátu
	CCA DEKRA Certification B.V.	EN 60947	NTR NL 7468
	CCA DEKRA Certification B.V.	EN 60947	2189801.01

### Atesty pro použití v lodním průmyslu

Logo	Schválení	Doplňkový text schválení	Název certifikátu
	ABS American Bureau of Shipping	-	14- HG1293677- PDA

### Atesty UL

Logo	Schválení	Doplňkový text schválení	Název certifikátu
	cURus UL International Germany GmbH	UL 1059	20160928-E45172

## Kompatibilní produkty

### tools



Obj. č.: 210-720  
Ovládací nástroj; Břit: 3,5 × 0,5 mm; S částečně izolovanou rukojetí

[www.wago.com/210-720](http://www.wago.com/210-720)

### End plate



Obj. č.: 870-1148  
Koncová bočnice a separátor; Tloušťka 1 mm; Šedá

[www.wago.com/870-1148](http://www.wago.com/870-1148)



Obj. č.: 870-1149  
Koncová bočnice a separátor; Tloušťka 1 mm; Oranžová

[www.wago.com/870-1149](http://www.wago.com/870-1149)

### assembling



Obj. č.: 209-106  
Držák; K izolované montáži nosných lišt DIN 35; Šedá

[www.wago.com/209-106](http://www.wago.com/209-106)

### ferrule



Obj. č.: 216-121  
Dutinka; Objímka na 0,5 mm<sup>2</sup> / AWG 22; Bez plastového límce; Galvanicky pocínováno

[www.wago.com/216-121](http://www.wago.com/216-121)



Obj. č.: 216-122  
Dutinka; Objímka na 0,75 mm<sup>2</sup> / AWG 20; Bez plastového límce; Galvanicky pocínováno

[www.wago.com/216-122](http://www.wago.com/216-122)



Obj. č.: 216-123  
Dutinka; Objímka na 1 mm<sup>2</sup> / AWG 18; Bez plastového límce; Galvanicky pocínováno

[www.wago.com/216-123](http://www.wago.com/216-123)



Obj. č.: 216-124  
Dutinka; Objímka na 1,5 mm<sup>2</sup> / AWG 16; Bez plastového límce; Galvanicky pocínováno

[www.wago.com/216-124](http://www.wago.com/216-124)



















Obj. č.: 216-131  
Dutinka; Objímka na 0,25 mm<sup>2</sup> / AWG 24; Bez plastového límce; Galvanicky pocínováno

















[www.wago.com/216-131](http://www.wago.com/216-131)

















Obj. č.: 216-132  
Dutinka; Objímka na 0,34 mm<sup>2</sup> / AWG 24; Bez plastového límce; Galvanicky pocínováno

[www.wago.com/216-132](http://www.wago.com/216-132)

	<b>Obj. č.: 216-221</b> Ferrule; Sleeve for 0.5 mm <sup>2</sup> / 20 AWG; insulated; electro-tin plated; white	<a href="http://www.wago.com/216-221">www.wago.com/216-221</a>
	<b>Obj. č.: 216-222</b> Ferrule; Sleeve for 0.75 mm <sup>2</sup> / 18 AWG; insulated; electro-tin plated; gray	<a href="http://www.wago.com/216-222">www.wago.com/216-222</a>
	<b>Obj. č.: 216-223</b> Dutinka; Objímka na 1 mm <sup>2</sup> / AWG 18; S plastovým límcem; Galvanicky pocínováno; Červená	<a href="http://www.wago.com/216-223">www.wago.com/216-223</a>
	<b>Obj. č.: 216-224</b> Dutinka; Objímka na 1,5 mm <sup>2</sup> / AWG 16; S plastovým límcem; Galvanicky pocínováno; Černá	<a href="http://www.wago.com/216-224">www.wago.com/216-224</a>
	<b>Obj. č.: 216-321</b> Dutinka; Objímka na 0,25 mm <sup>2</sup> / AWG 24; S plastovým límcem; Galvanicky pocínováno; Žlutá	<a href="http://www.wago.com/216-321">www.wago.com/216-321</a>
	<b>Obj. č.: 216-322</b> Ferrule; Sleeve for 0.34 mm <sup>2</sup> / 22 AWG; insulated; electro-tin plated; green	<a href="http://www.wago.com/216-322">www.wago.com/216-322</a>
<b>General accessories</b>		
	<b>Obj. č.: 769-438</b> Kryt kolíků; S držákem značení pro Mini-WSB; Šedá	<a href="http://www.wago.com/769-438">www.wago.com/769-438</a>
	<b>Obj. č.: 769-439</b> Kryt kolíků; S držákem značení pro Mini-WSB; Oranžová	<a href="http://www.wago.com/769-439">www.wago.com/769-439</a>
	<b>Obj. č.: 769-501</b> 1 vodičový počáteční modul s pružinovou svorkovnicí; S integrovanou koncovou bočnicí; 4 mm <sup>2</sup> ; 1pól.; 4,00 mm <sup>2</sup> ; Šedá	<a href="http://www.wago.com/769-501">www.wago.com/769-501</a>
	<b>Obj. č.: 769-501/000-006</b> 1 vodičový počáteční modul s pružinovou svorkovnicí; 4 mm <sup>2</sup> ; 1pól.; 4,00 mm <sup>2</sup> ; Modrá	<a href="http://www.wago.com/769-501/000-006">www.wago.com/769-501/000-006</a>
	<b>Obj. č.: 769-501/000-016</b> 1 vodičový počáteční modul s pružinovou svorkovnicí; S integrovanou koncovou bočnicí; 4 mm <sup>2</sup> ; 1pól.; 4,00 mm <sup>2</sup> ; Zeleno-žlutá	<a href="http://www.wago.com/769-501/000-016">www.wago.com/769-501/000-016</a>
	<b>Obj. č.: 769-502</b> 1 vodičový středový modul s pružinovou svorkovnicí; 4 mm <sup>2</sup> ; 1pól.; 4,00 mm <sup>2</sup> ; Šedá	<a href="http://www.wago.com/769-502">www.wago.com/769-502</a>
	<b>Obj. č.: 769-502/000-006</b> 1 vodičový středový modul s pružinovou svorkovnicí; 4 mm <sup>2</sup> ; 1pól.; 4,00 mm <sup>2</sup> ; Modrá	<a href="http://www.wago.com/769-502/000-006">www.wago.com/769-502/000-006</a>
	<b>Obj. č.: 769-502/000-016</b> 1 vodičový středový modul s pružinovou svorkovnicí; 4 mm <sup>2</sup> ; 1pól.; 4,00 mm <sup>2</sup> ; Zeleno-žlutá	<a href="http://www.wago.com/769-502/000-016">www.wago.com/769-502/000-016</a>
	<b>Obj. č.: 769-503</b> 1 vodičový koncový modul s pružinovou svorkovnicí; 4 mm <sup>2</sup> ; 1pól.; 4,00 mm <sup>2</sup> ; Šedá	<a href="http://www.wago.com/769-503">www.wago.com/769-503</a>
	<b>Obj. č.: 769-503/000-006</b> 1 vodičový koncový modul s pružinovou svorkovnicí; 4 mm <sup>2</sup> ; 1pól.; 4,00 mm <sup>2</sup> ; Modrá	<a href="http://www.wago.com/769-503/000-006">www.wago.com/769-503/000-006</a>
	<b>Obj. č.: 769-503/000-016</b> 1 vodičový koncový modul s pružinovou svorkovnicí; 4 mm <sup>2</sup> ; 1pól.; 4,00 mm <sup>2</sup> ; Zeleno-žlutá	<a href="http://www.wago.com/769-503/000-016">www.wago.com/769-503/000-016</a>
	<b>Obj. č.: 769-512</b>	

	1 vodičový počáteční modul s pružinovou svorkovnicí; Úhlové provedení; 4 mm <sup>2</sup> ; 1pól.; 4,00 mm <sup>2</sup> ; Šedá	<a href="http://www.wago.com/769-512">www.wago.com/769-512</a>
	<b>Obj. č.: 769-512/000-006</b> 1 vodičový počáteční modul s pružinovou svorkovnicí; Úhlové provedení; 4 mm <sup>2</sup> ; 1pól.; 4,00 mm <sup>2</sup> ; Modrá	<a href="http://www.wago.com/769-512/000-006">www.wago.com/769-512/000-006</a>
	<b>Obj. č.: 769-512/000-016</b> 1 vodičový počáteční modul s pružinovou svorkovnicí; Úhlové provedení; 4 mm <sup>2</sup> ; 1pól.; 4,00 mm <sup>2</sup> ; Zeleno-žlutá	<a href="http://www.wago.com/769-512/000-016">www.wago.com/769-512/000-016</a>
	<b>Obj. č.: 769-513</b> 1 vodičový středový modul s pružinovou svorkovnicí; Úhlové provedení; 4 mm <sup>2</sup> ; 1pól.; 4,00 mm <sup>2</sup> ; Šedá	<a href="http://www.wago.com/769-513">www.wago.com/769-513</a>
	<b>Obj. č.: 769-513/000-006</b> 1 vodičový středový modul s pružinovou svorkovnicí; Úhlové provedení; 4 mm <sup>2</sup> ; 1pól.; 4,00 mm <sup>2</sup> ; Modrá	<a href="http://www.wago.com/769-513/000-006">www.wago.com/769-513/000-006</a>
	<b>Obj. č.: 769-513/000-016</b> 1 vodičový středový modul s pružinovou svorkovnicí; Úhlové provedení; 4 mm <sup>2</sup> ; 1pól.; 4,00 mm <sup>2</sup> ; Zeleno-žlutá	<a href="http://www.wago.com/769-513/000-016">www.wago.com/769-513/000-016</a>
	<b>Obj. č.: 769-515</b> 1 vodičový koncový modul s pružinovou svorkovnicí; Úhlové provedení; 4 mm <sup>2</sup> ; 1pól.; 4,00 mm <sup>2</sup> ; Šedá	<a href="http://www.wago.com/769-515">www.wago.com/769-515</a>
	<b>Obj. č.: 769-515/000-006</b> 1 vodičový koncový modul s pružinovou svorkovnicí; Úhlové provedení; 4 mm <sup>2</sup> ; 1pól.; 4,00 mm <sup>2</sup> ; Modrá	<a href="http://www.wago.com/769-515/000-006">www.wago.com/769-515/000-006</a>
	<b>Obj. č.: 769-515/000-016</b> 1 vodičový koncový modul s pružinovou svorkovnicí; Úhlové provedení; 4 mm <sup>2</sup> ; 1pól.; 4,00 mm <sup>2</sup> ; Zeleno-žlutá	<a href="http://www.wago.com/769-515/000-016">www.wago.com/769-515/000-016</a>
	<b>Obj. č.: 870-182</b> Adaptér	<a href="http://www.wago.com/870-182">www.wago.com/870-182</a>
	<b>Obj. č.: 870-183</b> Adaptér	<a href="http://www.wago.com/870-183">www.wago.com/870-183</a>
	<b>Obj. č.: 870-184</b> Adaptér	<a href="http://www.wago.com/870-184">www.wago.com/870-184</a>
	<b>Obj. č.: 870-425</b> Zásuvný odbočovací modul; S ochranou proti otočení; Možnost řadového připojení; Vhodný k řadovým svorkám řady 870 s drážkou pro můstek v napájecích lištách; 2,50 mm <sup>2</sup> ; Šedá	<a href="http://www.wago.com/870-425">www.wago.com/870-425</a>
	<b>Obj. č.: 870-426</b> Zásuvný odbočovací modul; Možnost řadového připojení; Vhodný k řadovým svorkám řady 870 s drážkou pro můstek v napájecích lištách; Šedá	<a href="http://www.wago.com/870-426">www.wago.com/870-426</a>
	<b>Obj. č.: 870-427</b> Slepý modul; Možnost řadového připojení; K přeskočení svorek; Šedá	<a href="http://www.wago.com/870-427">www.wago.com/870-427</a>
<b>Marking accessories</b>		
	<b>Obj. č.: 2009-115</b> WMB Inline; Pro Smart Printer; Na cívce; Flexibilní, 5–5,2 mm; Bez potisku; Možnost naklapnutí; Bílá	<a href="http://www.wago.com/2009-115">www.wago.com/2009-115</a>
	<b>Obj. č.: 2009-115/000-002</b> WMB Inline; Pro Smart Printer; Na cívce; Flexibilní, 5–5,2 mm; Bez potisku; Možnost naklapnutí; Žlutá	<a href="http://www.wago.com/2009-115/000-002">www.wago.com/2009-115/000-002</a>

	<b>Obj. č.: 2009-115/000-006</b> WMB Inline; Pro Smart Printer; Na cívce; Flexibilní, 5–5,2 mm; Bez potisku; Možnost naklapnutí; Modrá	<a href="http://www.wago.com/2009-115/000-006">www.wago.com/2009-115/000-006</a>
	<b>Obj. č.: 2009-115/000-007</b> WMB Inline; Pro Smart Printer; Na cívce; Flexibilní, 5–5,2 mm; Bez potisku; Možnost naklapnutí; Šedá	<a href="http://www.wago.com/2009-115/000-007">www.wago.com/2009-115/000-007</a>
	<b>Obj. č.: 2009-115/000-012</b> WMB Inline; Pro Smart Printer; Na cívce; Flexibilní, 5–5,2 mm; Bez potisku; Možnost naklapnutí; Oranžová	<a href="http://www.wago.com/2009-115/000-012">www.wago.com/2009-115/000-012</a>
	<b>Obj. č.: 2009-115/000-017</b> WMB Inline; Pro Smart Printer; Na cívce; Flexibilní, 5–5,2 mm; Bez potisku; Možnost naklapnutí; Světle zelená	<a href="http://www.wago.com/2009-115/000-017">www.wago.com/2009-115/000-017</a>
	<b>Obj. č.: 2009-115/000-023</b> WMB Inline; Pro Smart Printer; Na cívce; Flexibilní, 5–5,2 mm; Bez potisku; Možnost naklapnutí; Zelená	<a href="http://www.wago.com/2009-115/000-023">www.wago.com/2009-115/000-023</a>
	<b>Obj. č.: 2009-115/000-024</b> WMB Inline; Pro Smart Printer; Na cívce; Flexibilní, 5–5,2 mm; Bez potisku; Možnost naklapnutí; Fialová	<a href="http://www.wago.com/2009-115/000-024">www.wago.com/2009-115/000-024</a>
	<b>Obj. č.: 2009-145</b> Mini-WSB Inline; Pro Smart Printer; Na cívce; Flexibilní, 5–5,2 mm; Bez potisku; Možnost naklapnutí; Bílá	<a href="http://www.wago.com/2009-145">www.wago.com/2009-145</a>
	<b>Obj. č.: 2009-145/000-002</b> Mini-WSB Inline; Pro Smart Printer; Na cívce; Flexibilní, 5–5,2 mm; Bez potisku; Možnost naklapnutí; Žlutá	<a href="http://www.wago.com/2009-145/000-002">www.wago.com/2009-145/000-002</a>
	<b>Obj. č.: 2009-145/000-005</b> Mini-WSB Inline; Pro Smart Printer; Na cívce; Flexibilní, 5–5,2 mm; Bez potisku; Možnost naklapnutí; Červená	<a href="http://www.wago.com/2009-145/000-005">www.wago.com/2009-145/000-005</a>
	<b>Obj. č.: 2009-145/000-006</b> Mini-WSB Inline; Pro Smart Printer; Na cívce; Flexibilní, 5–5,2 mm; Bez potisku; Možnost naklapnutí; Modrá	<a href="http://www.wago.com/2009-145/000-006">www.wago.com/2009-145/000-006</a>
	<b>Obj. č.: 2009-145/000-007</b> Mini-WSB Inline; Pro Smart Printer; Na cívce; Flexibilní, 5–5,2 mm; Bez potisku; Možnost naklapnutí; Šedá	<a href="http://www.wago.com/2009-145/000-007">www.wago.com/2009-145/000-007</a>
	<b>Obj. č.: 2009-145/000-012</b> Mini-WSB Inline; Pro Smart Printer; Na cívce; Flexibilní, 5–5,2 mm; Bez potisku; Možnost naklapnutí; Oranžová	<a href="http://www.wago.com/2009-145/000-012">www.wago.com/2009-145/000-012</a>
	<b>Obj. č.: 2009-145/000-023</b> Mini-WSB Inline; Pro Smart Printer; Na cívce; Flexibilní, 5–5,2 mm; Bez potisku; Možnost naklapnutí; Zelená	<a href="http://www.wago.com/2009-145/000-023">www.wago.com/2009-145/000-023</a>
	<b>Obj. č.: 2009-145/000-024</b> Mini-WSB Inline; Pro Smart Printer; Na cívce; Flexibilní, 5–5,2 mm; Bez potisku; Možnost naklapnutí; Fialová	<a href="http://www.wago.com/2009-145/000-024">www.wago.com/2009-145/000-024</a>
	<b>Obj. č.: 2009-198</b> Adaptér	<a href="http://www.wago.com/2009-198">www.wago.com/2009-198</a>

**Obj. č.: 248-501**Systém rychlého popisování Mini-WSB; Bez potisku; Šířka štítků 5 mm; 10 řad po 10 štítcích na každé kartě [www.wago.com/248-501](http://www.wago.com/248-501)**Obj. č.: 248-501/000-002**Popisovací karta Mini-WSB; Jako karta; Neflexibilní; Bez potisku; Možnost naklapnutí; Žlutá [www.wago.com/248-501/000-002](http://www.wago.com/248-501/000-002)**Obj. č.: 248-501/000-005**Popisovací karta Mini-WSB; Jako karta; Neflexibilní; Bez potisku; Možnost naklapnutí; Červená [www.wago.com/248-501/000-005](http://www.wago.com/248-501/000-005)**Obj. č.: 248-501/000-006**Popisovací karta Mini-WSB; Jako karta; Neflexibilní; Bez potisku; Možnost naklapnutí; Modrá [www.wago.com/248-501/000-006](http://www.wago.com/248-501/000-006)**Obj. č.: 248-501/000-007**Popisovací karta Mini-WSB; Jako karta; Neflexibilní; Bez potisku; Možnost naklapnutí; Šedá [www.wago.com/248-501/000-007](http://www.wago.com/248-501/000-007)**Obj. č.: 248-501/000-012**Popisovací karta Mini-WSB; Jako karta; Neflexibilní; Bez potisku; Možnost naklapnutí; Oranžová [www.wago.com/248-501/000-012](http://www.wago.com/248-501/000-012)**Obj. č.: 248-501/000-017**Popisovací karta Mini-WSB; Jako karta; Neflexibilní; Bez potisku; Možnost naklapnutí; Světle zelená [www.wago.com/248-501/000-017](http://www.wago.com/248-501/000-017)**Obj. č.: 248-501/000-023**Popisovací karta Mini-WSB; Jako karta; Neflexibilní; Bez potisku; Možnost naklapnutí; Zelená [www.wago.com/248-501/000-023](http://www.wago.com/248-501/000-023)**Obj. č.: 248-501/000-024**Popisovací karta Mini-WSB; Jako karta; Neflexibilní; Bez potisku; Možnost naklapnutí; Fialová [www.wago.com/248-501/000-024](http://www.wago.com/248-501/000-024)**Obj. č.: 793-501**Popisovací karta WMB; Jako karta; Neflexibilní; Bez potisku; Možnost naklapnutí; Bílá [www.wago.com/793-501](http://www.wago.com/793-501)**Obj. č.: 793-501/000-002**Popisovací karta WMB; Jako karta; Neflexibilní; Bez potisku; Možnost naklapnutí; Bílá [www.wago.com/793-501/000-002](http://www.wago.com/793-501/000-002)**Obj. č.: 793-501/000-005**Popisovací karta WMB; Jako karta; Neflexibilní; Bez potisku; Možnost naklapnutí; Červená [www.wago.com/793-501/000-005](http://www.wago.com/793-501/000-005)**Obj. č.: 793-501/000-006**Popisovací karta WMB; Jako karta; Neflexibilní; Bez potisku; Možnost naklapnutí; Modrá [www.wago.com/793-501/000-006](http://www.wago.com/793-501/000-006)**Obj. č.: 793-501/000-007**Popisovací karta WMB; Jako karta; Neflexibilní; Bez potisku; Možnost naklapnutí; Šedá [www.wago.com/793-501/000-007](http://www.wago.com/793-501/000-007)**Obj. č.: 793-501/000-012**Popisovací karta WMB; Jako karta; Neflexibilní; Bez potisku; Možnost naklapnutí; Oranžová [www.wago.com/793-501/000-012](http://www.wago.com/793-501/000-012)



**Obj. č.: 793-501/000-017**  
Popisovací karta WMB; Jako karta; Neflexibilní; Bez potisku; Možnost naklapnutí; Světle zelená

[www.wago.com/793-501/000-017](http://www.wago.com/793-501/000-017)



**Obj. č.: 793-501/000-023**  
Popisovací karta WMB; Jako karta; Neflexibilní; Bez potisku; Možnost naklapnutí; Zelená

[www.wago.com/793-501/000-023](http://www.wago.com/793-501/000-023)



**Obj. č.: 793-501/000-024**  
Popisovací karta WMB; Jako karta; Neflexibilní; Bez potisku; Možnost naklapnutí; Fialová

[www.wago.com/793-501/000-024](http://www.wago.com/793-501/000-024)



**Obj. č.: 793-5501**  
Popisovací karta WMB; Jako karta; Pro svorky o šířce 5–17,5 mm; Flexibilní, 5–5,2 mm; Bez potisku; Možnost naklapnutí; Bílá

[www.wago.com/793-5501](http://www.wago.com/793-5501)



**Obj. č.: 793-5501/000-002**  
Popisovací karta WMB; Jako karta; Pro svorky o šířce 5–17,5 mm; Flexibilní, 5–5,2 mm; Bez potisku; Možnost naklapnutí; Žlutá

[www.wago.com/793-5501/000-002](http://www.wago.com/793-5501/000-002)



**Obj. č.: 793-5501/000-005**  
Popisovací karta WMB; Jako karta; Flexibilní, 5–5,2 mm; Bez potisku; Možnost naklapnutí; Červená

[www.wago.com/793-5501/000-005](http://www.wago.com/793-5501/000-005)



**Obj. č.: 793-5501/000-006**  
Popisovací karta WMB; Jako karta; Flexibilní, 5–5,2 mm; Bez potisku; Možnost naklapnutí; Modrá

[www.wago.com/793-5501/000-006](http://www.wago.com/793-5501/000-006)



**Obj. č.: 793-5501/000-007**  
Popisovací karta WMB; Jako karta; Flexibilní, 5–5,2 mm; Bez potisku; Možnost naklapnutí; Šedá

[www.wago.com/793-5501/000-007](http://www.wago.com/793-5501/000-007)



**Obj. č.: 793-5501/000-012**  
Popisovací karta WMB; Jako karta; Flexibilní, 5–5,2 mm; Bez potisku; Možnost naklapnutí; Oranžová

[www.wago.com/793-5501/000-012](http://www.wago.com/793-5501/000-012)



**Obj. č.: 793-5501/000-017**  
Popisovací karta WMB; Jako karta; Flexibilní, 5–5,2 mm; Bez potisku; Možnost naklapnutí; Světle zelená

[www.wago.com/793-5501/000-017](http://www.wago.com/793-5501/000-017)



**Obj. č.: 793-5501/000-023**  
Popisovací karta WMB; Jako karta; Flexibilní, 5–5,2 mm; Bez potisku; Možnost naklapnutí; Zelená

[www.wago.com/793-5501/000-023](http://www.wago.com/793-5501/000-023)



**Obj. č.: 793-5501/000-024**  
Popisovací karta WMB; Jako karta; Flexibilní, 5–5,2 mm; Bez potisku; Možnost naklapnutí; Fialová

[www.wago.com/793-5501/000-024](http://www.wago.com/793-5501/000-024)

#### Female plug



**Obj. č.: 769-101**  
1 vodičová pružinová svorkovnice; 4 mm<sup>2</sup>; 1pól.; 4,00 mm<sup>2</sup>; Šedá

[www.wago.com/769-101](http://www.wago.com/769-101)

















**Obj. č.: 769-101/000-006**  
1 vodičová pružinová svorkovnice; 4 mm<sup>2</sup>; 1pól.; 4,00 mm<sup>2</sup>; Modrá















[www.wago.com/769-101/000-006](http://www.wago.com/769-101/000-006)



**Obj. č.: 769-101/000-016**  
1 vodičová pružinová svorkovnice; 4 mm<sup>2</sup>; 1pól.; 4,00 mm<sup>2</sup>; Zeleno-žlutá

[www.wago.com/769-101/000-016](http://www.wago.com/769-101/000-016)

	<b>Obj. č.: 769-101/022-000</b> 1 vodičová pružinová svorkovnice; Úhlové provedení; 4 mm <sup>2</sup> ; 1pól.; 4,00 mm <sup>2</sup> ; Šedá	<a href="http://www.wago.com/769-101/022-000">www.wago.com/769-101/022-000</a>
	<b>Obj. č.: 769-101/022-016</b> 1 vodičová pružinová svorkovnice; Úhlové provedení; 4 mm <sup>2</sup> ; 1pól.; 4,00 mm <sup>2</sup> ; Zeleno-žlutá	<a href="http://www.wago.com/769-101/022-016">www.wago.com/769-101/022-016</a>
	<b>Obj. č.: 769-102</b> 1 vodičová pružinová svorkovnice; 4 mm <sup>2</sup> ; 2pól.; 4,00 mm <sup>2</sup> ; Šedá	<a href="http://www.wago.com/769-102">www.wago.com/769-102</a>
	<b>Obj. č.: 769-102/000-006</b> 1 vodičová pružinová svorkovnice; 4 mm <sup>2</sup> ; 2pól.; 4,00 mm <sup>2</sup> ; Modrá	<a href="http://www.wago.com/769-102/000-006">www.wago.com/769-102/000-006</a>
	<b>Obj. č.: 769-102/000-036</b> 1 vodičová pružinová svorkovnice; 4 mm <sup>2</sup> ; 2pól.; 4,00 mm <sup>2</sup> ; Šedá / zelená – žlutá	<a href="http://www.wago.com/769-102/000-036">www.wago.com/769-102/000-036</a>
	<b>Obj. č.: 769-102/000-037</b> 1 vodičová pružinová svorkovnice; 4 mm <sup>2</sup> ; 2pól.; 4,00 mm <sup>2</sup> ; Zelená – žlutá / šedá	<a href="http://www.wago.com/769-102/000-037">www.wago.com/769-102/000-037</a>
	<b>Obj. č.: 769-102/022-000</b> 1 vodičová pružinová svorkovnice; Úhlové provedení; 4 mm <sup>2</sup> ; 2pól.; 4,00 mm <sup>2</sup> ; Šedá	<a href="http://www.wago.com/769-102/022-000">www.wago.com/769-102/022-000</a>
	<b>Obj. č.: 769-103</b> 1 vodičová pružinová svorkovnice; 4 mm <sup>2</sup> ; 3pól.; 4,00 mm <sup>2</sup> ; Šedá	<a href="http://www.wago.com/769-103">www.wago.com/769-103</a>
	<b>Obj. č.: 769-103/000-006</b> 1 vodičová pružinová svorkovnice; 4 mm <sup>2</sup> ; 3pól.; 4,00 mm <sup>2</sup> ; Modrá	<a href="http://www.wago.com/769-103/000-006">www.wago.com/769-103/000-006</a>
	<b>Obj. č.: 769-103/000-036</b> 1 vodičová pružinová svorkovnice; 4 mm <sup>2</sup> ; 3pól.; 4,00 mm <sup>2</sup> ; Šedá / zelená – žlutá	<a href="http://www.wago.com/769-103/000-036">www.wago.com/769-103/000-036</a>
	<b>Obj. č.: 769-103/000-037</b> 1 vodičová pružinová svorkovnice; 4 mm <sup>2</sup> ; 3pól.; 4,00 mm <sup>2</sup> ; Zelená – žlutá / šedá	<a href="http://www.wago.com/769-103/000-037">www.wago.com/769-103/000-037</a>
	<b>Obj. č.: 769-103/000-038</b> 1 vodičová pružinová svorkovnice; 4 mm <sup>2</sup> ; 3pól.; 4,00 mm <sup>2</sup> ; Šedá / modrá / zelená – žlutá	<a href="http://www.wago.com/769-103/000-038">www.wago.com/769-103/000-038</a>
	<b>Obj. č.: 769-103/000-039</b> 1 vodičová pružinová svorkovnice; 4 mm <sup>2</sup> ; 3pól.; 4,00 mm <sup>2</sup> ; Zelená – žlutá, modrá, šedá	<a href="http://www.wago.com/769-103/000-039">www.wago.com/769-103/000-039</a>
	<b>Obj. č.: 769-103/022-000</b> 1 vodičová pružinová svorkovnice; Úhlové provedení; 4 mm <sup>2</sup> ; 3pól.; 4,00 mm <sup>2</sup> ; Šedá	<a href="http://www.wago.com/769-103/022-000">www.wago.com/769-103/022-000</a>
	<b>Obj. č.: 769-104</b> 1 vodičová pružinová svorkovnice; 4 mm <sup>2</sup> ; 4pól.; 4,00 mm <sup>2</sup> ; Šedá	<a href="http://www.wago.com/769-104">www.wago.com/769-104</a>

	<p><b>Obj. č.: 769-104/000-006</b> 1 vodičová pružinová svorkovnice; 4 mm<sup>2</sup>; 4pól.; 4,00 mm<sup>2</sup>; Modrá</p>	<a href="http://www.wago.com/769-104/000-006">www.wago.com/769-104/000-006</a>
	<p><b>Obj. č.: 769-104/000-036</b> 1 vodičová pružinová svorkovnice; 4 mm<sup>2</sup>; 4pól.; 4,00 mm<sup>2</sup>; Šedá / zelená – žlutá</p>	<a href="http://www.wago.com/769-104/000-036">www.wago.com/769-104/000-036</a>
	<p><b>Obj. č.: 769-104/000-037</b> 1 vodičová pružinová svorkovnice; 4 mm<sup>2</sup>; 4pól.; 4,00 mm<sup>2</sup>; Zelená – žlutá / šedá</p>	<a href="http://www.wago.com/769-104/000-037">www.wago.com/769-104/000-037</a>
	<p><b>Obj. č.: 769-104/000-038</b> 1 vodičová pružinová svorkovnice; 4 mm<sup>2</sup>; 4pól.; 4,00 mm<sup>2</sup>; Šedá / modrá / zelená – žlutá</p>	<a href="http://www.wago.com/769-104/000-038">www.wago.com/769-104/000-038</a>
	<p><b>Obj. č.: 769-104/000-039</b> 1 vodičová pružinová svorkovnice; 4 mm<sup>2</sup>; 4pól.; 4,00 mm<sup>2</sup>; Zelená – žlutá, modrá, šedá</p>	<a href="http://www.wago.com/769-104/000-039">www.wago.com/769-104/000-039</a>
	<p><b>Obj. č.: 769-104/022-000</b> 1 vodičová pružinová svorkovnice; Úhlové provedení; 4 mm<sup>2</sup>; 4pól.; 4,00 mm<sup>2</sup>; Šedá</p>	<a href="http://www.wago.com/769-104/022-000">www.wago.com/769-104/022-000</a>
	<p><b>Obj. č.: 769-105</b> 1 vodičová pružinová svorkovnice; 4 mm<sup>2</sup>; 5pól.; 4,00 mm<sup>2</sup>; Šedá</p>	<a href="http://www.wago.com/769-105">www.wago.com/769-105</a>
	<p><b>Obj. č.: 769-105/000-006</b> 1 vodičová pružinová svorkovnice; 4 mm<sup>2</sup>; 5pól.; 4,00 mm<sup>2</sup>; Modrá</p>	<a href="http://www.wago.com/769-105/000-006">www.wago.com/769-105/000-006</a>
	<p><b>Obj. č.: 769-105/000-036</b> 1 vodičová pružinová svorkovnice; 4 mm<sup>2</sup>; 5pól.; 4,00 mm<sup>2</sup>; Šedá / zelená – žlutá</p>	<a href="http://www.wago.com/769-105/000-036">www.wago.com/769-105/000-036</a>
	<p><b>Obj. č.: 769-105/000-037</b> 1 vodičová pružinová svorkovnice; 4 mm<sup>2</sup>; 5pól.; 4,00 mm<sup>2</sup>; Zelená – žlutá / šedá</p>	<a href="http://www.wago.com/769-105/000-037">www.wago.com/769-105/000-037</a>
	<p><b>Obj. č.: 769-105/000-038</b> 1 vodičová pružinová svorkovnice; 4 mm<sup>2</sup>; 5pól.; 4,00 mm<sup>2</sup>; Šedá / modrá / zelená – žlutá</p>	<a href="http://www.wago.com/769-105/000-038">www.wago.com/769-105/000-038</a>
	<p><b>Obj. č.: 769-105/000-039</b> 1 vodičová pružinová svorkovnice; 4 mm<sup>2</sup>; 5pól.; 4,00 mm<sup>2</sup>; Zelená – žlutá, modrá, šedá</p>	<a href="http://www.wago.com/769-105/000-039">www.wago.com/769-105/000-039</a>
	<p><b>Obj. č.: 769-105/022-000</b> 1 vodičová pružinová svorkovnice; Úhlové provedení; 4 mm<sup>2</sup>; 5pól.; 4,00 mm<sup>2</sup>; Šedá</p>	<a href="http://www.wago.com/769-105/022-000">www.wago.com/769-105/022-000</a>
	<p><b>Obj. č.: 769-106</b> 1 vodičová pružinová svorkovnice; 4 mm<sup>2</sup>; 6pól.; 4,00 mm<sup>2</sup>; Šedá</p>	<a href="http://www.wago.com/769-106">www.wago.com/769-106</a>
	<p><b>Obj. č.: 769-106/000-006</b> 1 vodičová pružinová svorkovnice; 4 mm<sup>2</sup>; 6pól.; 4,00 mm<sup>2</sup>; Modrá</p>	<a href="http://www.wago.com/769-106/000-006">www.wago.com/769-106/000-006</a>



**Obj. č.: 769-106/000-036**  
1 vodičová pružinová svorkovnice; 4 mm<sup>2</sup>; 6pól.; 4,00 mm<sup>2</sup>; Šedá / zelená – žlutá

[www.wago.com/769-106/000-036](http://www.wago.com/769-106/000-036)



**Obj. č.: 769-106/000-037**  
1 vodičová pružinová svorkovnice; 4 mm<sup>2</sup>; 6pól.; 4,00 mm<sup>2</sup>; Zelená – žlutá / šedá

[www.wago.com/769-106/000-037](http://www.wago.com/769-106/000-037)



**Obj. č.: 769-106/000-038**  
1 vodičová pružinová svorkovnice; 4 mm<sup>2</sup>; 6pól.; 4,00 mm<sup>2</sup>; Šedá / modrá / zelená – žlutá

[www.wago.com/769-106/000-038](http://www.wago.com/769-106/000-038)



**Obj. č.: 769-106/000-039**  
1 vodičová pružinová svorkovnice; 4 mm<sup>2</sup>; 6pól.; 4,00 mm<sup>2</sup>; Zelená – žlutá, modrá, šedá

[www.wago.com/769-106/000-039](http://www.wago.com/769-106/000-039)



**Obj. č.: 769-106/022-000**  
1 vodičová pružinová svorkovnice; Úhlové provedení; 4 mm<sup>2</sup>; 6pól.; 4,00 mm<sup>2</sup>; Šedá

[www.wago.com/769-106/022-000](http://www.wago.com/769-106/022-000)



**Obj. č.: 769-107**  
1 vodičová pružinová svorkovnice; 4 mm<sup>2</sup>; 7pól.; 4,00 mm<sup>2</sup>; Šedá

[www.wago.com/769-107](http://www.wago.com/769-107)



**Obj. č.: 769-107/000-006**  
1 vodičová pružinová svorkovnice; 4 mm<sup>2</sup>; 7pól.; 4,00 mm<sup>2</sup>; Modrá

[www.wago.com/769-107/000-006](http://www.wago.com/769-107/000-006)



**Obj. č.: 769-107/000-036**  
1 vodičová pružinová svorkovnice; 4 mm<sup>2</sup>; 7pól.; 4,00 mm<sup>2</sup>; Šedá / zelená – žlutá

[www.wago.com/769-107/000-036](http://www.wago.com/769-107/000-036)



**Obj. č.: 769-107/000-037**  
1 vodičová pružinová svorkovnice; 4 mm<sup>2</sup>; 7pól.; 4,00 mm<sup>2</sup>; Zelená – žlutá / šedá

[www.wago.com/769-107/000-037](http://www.wago.com/769-107/000-037)



**Obj. č.: 769-107/000-038**  
1 vodičová pružinová svorkovnice; 4 mm<sup>2</sup>; 7pól.; 4,00 mm<sup>2</sup>; Šedá / modrá / zelená – žlutá

[www.wago.com/769-107/000-038](http://www.wago.com/769-107/000-038)



**Obj. č.: 769-107/000-039**  
1 vodičová pružinová svorkovnice; 4 mm<sup>2</sup>; 7pól.; 4,00 mm<sup>2</sup>; Zelená – žlutá, modrá, šedá

[www.wago.com/769-107/000-039](http://www.wago.com/769-107/000-039)



**Obj. č.: 769-107/022-000**  
1 vodičová pružinová svorkovnice; Úhlové provedení; 4 mm<sup>2</sup>; 7pól.; 4,00 mm<sup>2</sup>; Šedá

[www.wago.com/769-107/022-000](http://www.wago.com/769-107/022-000)



**Obj. č.: 769-108**  
1 vodičová pružinová svorkovnice; 4 mm<sup>2</sup>; 8pól.; 4,00 mm<sup>2</sup>; Šedá

[www.wago.com/769-108](http://www.wago.com/769-108)

















**Obj. č.: 769-108/000-006**  
1 vodičová pružinová svorkovnice; 4 mm<sup>2</sup>; 8pól.; 4,00 mm<sup>2</sup>; Modrá















[www.wago.com/769-108/000-006](http://www.wago.com/769-108/000-006)



**Obj. č.: 769-108/000-036**  
1 vodičová pružinová svorkovnice; 4 mm<sup>2</sup>; 8pól.; 4,00 mm<sup>2</sup>; Šedá / zelená – žlutá

[www.wago.com/769-108/000-036](http://www.wago.com/769-108/000-036)

	<p><b>Obj. č.: 769-108/000-037</b>                      1 vodičová pružinová svorkovnice; 4 mm<sup>2</sup>; 8pól.; 4,00 mm<sup>2</sup>; Zelená – žlutá / šedá</p>	<a href="http://www.wago.com/769-108/000-037">www.wago.com/769-108/000-037</a>
	<p><b>Obj. č.: 769-108/000-038</b>                      1 vodičová pružinová svorkovnice; 4 mm<sup>2</sup>; 8pól.; 4,00 mm<sup>2</sup>; Šedá / modrá / zelená – žlutá</p>	<a href="http://www.wago.com/769-108/000-038">www.wago.com/769-108/000-038</a>
	<p><b>Obj. č.: 769-108/000-039</b>                      1 vodičová pružinová svorkovnice; 4 mm<sup>2</sup>; 8pól.; 4,00 mm<sup>2</sup>; Zelená – žlutá, modrá, šedá</p>	<a href="http://www.wago.com/769-108/000-039">www.wago.com/769-108/000-039</a>
	<p><b>Obj. č.: 769-108/022-000</b>                      1 vodičová pružinová svorkovnice; Úhlové provedení; 4 mm<sup>2</sup>; 8pól.; 4,00 mm<sup>2</sup>; Šedá</p>	<a href="http://www.wago.com/769-108/022-000">www.wago.com/769-108/022-000</a>
	<p><b>Obj. č.: 769-109</b>                      1 vodičová pružinová svorkovnice; 4 mm<sup>2</sup>; 9pól.; 4,00 mm<sup>2</sup>; Šedá</p>	<a href="http://www.wago.com/769-109">www.wago.com/769-109</a>
	<p><b>Obj. č.: 769-109/000-006</b>                      1 vodičová pružinová svorkovnice; 4 mm<sup>2</sup>; 9pól.; 4,00 mm<sup>2</sup>; Modrá</p>	<a href="http://www.wago.com/769-109/000-006">www.wago.com/769-109/000-006</a>
	<p><b>Obj. č.: 769-109/000-036</b>                      1 vodičová pružinová svorkovnice; 4 mm<sup>2</sup>; 9pól.; 4,00 mm<sup>2</sup>; Šedá / zelená – žlutá</p>	<a href="http://www.wago.com/769-109/000-036">www.wago.com/769-109/000-036</a>
	<p><b>Obj. č.: 769-109/000-037</b>                      1 vodičová pružinová svorkovnice; 4 mm<sup>2</sup>; 9pól.; 4,00 mm<sup>2</sup>; Zelená – žlutá / šedá</p>	<a href="http://www.wago.com/769-109/000-037">www.wago.com/769-109/000-037</a>
	<p><b>Obj. č.: 769-109/000-038</b>                      1 vodičová pružinová svorkovnice; 4 mm<sup>2</sup>; 9pól.; 4,00 mm<sup>2</sup>; Šedá / modrá / zelená – žlutá</p>	<a href="http://www.wago.com/769-109/000-038">www.wago.com/769-109/000-038</a>
	<p><b>Obj. č.: 769-109/000-039</b>                      1 vodičová pružinová svorkovnice; 4 mm<sup>2</sup>; 9pól.; 4,00 mm<sup>2</sup>; Zelená – žlutá, modrá, šedá</p>	<a href="http://www.wago.com/769-109/000-039">www.wago.com/769-109/000-039</a>
	<p><b>Obj. č.: 769-109/022-000</b>                      1 vodičová pružinová svorkovnice; Úhlové provedení; 4 mm<sup>2</sup>; 9pól.; 4,00 mm<sup>2</sup>; Šedá</p>	<a href="http://www.wago.com/769-109/022-000">www.wago.com/769-109/022-000</a>
	<p><b>Obj. č.: 769-110</b>                      1 vodičová pružinová svorkovnice; 4 mm<sup>2</sup>; 10pól.; 4,00 mm<sup>2</sup>; Šedá</p>	<a href="http://www.wago.com/769-110">www.wago.com/769-110</a>
	<p><b>Obj. č.: 769-110/000-006</b>                      1 vodičová pružinová svorkovnice; 4 mm<sup>2</sup>; 10pól.; 4,00 mm<sup>2</sup>; Modrá</p>	<a href="http://www.wago.com/769-110/000-006">www.wago.com/769-110/000-006</a>
	<p><b>Obj. č.: 769-110/000-036</b>                      1 vodičová pružinová svorkovnice; 4 mm<sup>2</sup>; 10pól.; 4,00 mm<sup>2</sup>; Šedá / zelená – žlutá</p>	<a href="http://www.wago.com/769-110/000-036">www.wago.com/769-110/000-036</a>
	<p><b>Obj. č.: 769-110/000-037</b>                      1 vodičová pružinová svorkovnice; 4 mm<sup>2</sup>; 10pól.; 4,00 mm<sup>2</sup>; Zelená – žlutá / šedá</p>	<a href="http://www.wago.com/769-110/000-037">www.wago.com/769-110/000-037</a>

	<b>Obj. č.: 769-110/000-038</b> 1 vodičová pružinová svorkovnice; 4 mm <sup>2</sup> ; 10pól.; 4,00 mm <sup>2</sup> ; Šedá / modrá / zelená – žlutá	<a href="http://www.wago.com/769-110/000-038">www.wago.com/769-110/000-038</a>
	<b>Obj. č.: 769-110/000-039</b> 1 vodičová pružinová svorkovnice; 4 mm <sup>2</sup> ; 10pól.; 4,00 mm <sup>2</sup> ; Zelená – žlutá, modrá, šedá	<a href="http://www.wago.com/769-110/000-039">www.wago.com/769-110/000-039</a>
	<b>Obj. č.: 769-110/022-000</b> 1 vodičová pružinová svorkovnice; Úhlové provedení; 4 mm <sup>2</sup> ; 10pól.; 4,00 mm <sup>2</sup> ; Šedá	<a href="http://www.wago.com/769-110/022-000">www.wago.com/769-110/022-000</a>
	<b>Obj. č.: 769-111</b> 1 vodičová pružinová svorkovnice; 4 mm <sup>2</sup> ; 11pól.; 4,00 mm <sup>2</sup> ; Šedá	<a href="http://www.wago.com/769-111">www.wago.com/769-111</a>
	<b>Obj. č.: 769-111/000-006</b> 1 vodičová pružinová svorkovnice; 4 mm <sup>2</sup> ; 11pól.; 4,00 mm <sup>2</sup> ; Modrá	<a href="http://www.wago.com/769-111/000-006">www.wago.com/769-111/000-006</a>
	<b>Obj. č.: 769-111/000-036</b> 1 vodičová pružinová svorkovnice; 4 mm <sup>2</sup> ; 11pól.; 4,00 mm <sup>2</sup> ; Šedá / zelená – žlutá	<a href="http://www.wago.com/769-111/000-036">www.wago.com/769-111/000-036</a>
	<b>Obj. č.: 769-111/000-037</b> 1 vodičová pružinová svorkovnice; 4 mm <sup>2</sup> ; 11pól.; 4,00 mm <sup>2</sup> ; Zelená – žlutá / šedá	<a href="http://www.wago.com/769-111/000-037">www.wago.com/769-111/000-037</a>
	<b>Obj. č.: 769-111/000-038</b> 1 vodičová pružinová svorkovnice; 4 mm <sup>2</sup> ; 11pól.; 4,00 mm <sup>2</sup> ; Šedá / modrá / zelená – žlutá	<a href="http://www.wago.com/769-111/000-038">www.wago.com/769-111/000-038</a>
	<b>Obj. č.: 769-111/000-039</b> 1 vodičová pružinová svorkovnice; 4 mm <sup>2</sup> ; 11pól.; 4,00 mm <sup>2</sup> ; Zelená – žlutá, modrá, šedá	<a href="http://www.wago.com/769-111/000-039">www.wago.com/769-111/000-039</a>
	<b>Obj. č.: 769-111/022-000</b> 1 vodičová pružinová svorkovnice; Úhlové provedení; 4 mm <sup>2</sup> ; 11pól.; 4,00 mm <sup>2</sup> ; Šedá	<a href="http://www.wago.com/769-111/022-000">www.wago.com/769-111/022-000</a>
	<b>Obj. č.: 769-112</b> 1 vodičová pružinová svorkovnice; 4 mm <sup>2</sup> ; 12pól.; 4,00 mm <sup>2</sup> ; Šedá	<a href="http://www.wago.com/769-112">www.wago.com/769-112</a>
	<b>Obj. č.: 769-112/000-006</b> 1 vodičová pružinová svorkovnice; 4 mm <sup>2</sup> ; 12pól.; 4,00 mm <sup>2</sup> ; Modrá	<a href="http://www.wago.com/769-112/000-006">www.wago.com/769-112/000-006</a>
	<b>Obj. č.: 769-112/000-036</b> 1 vodičová pružinová svorkovnice; 4 mm <sup>2</sup> ; 12pól.; 4,00 mm <sup>2</sup> ; Šedá / zelená – žlutá	<a href="http://www.wago.com/769-112/000-036">www.wago.com/769-112/000-036</a>
	<b>Obj. č.: 769-112/000-037</b> 1 vodičová pružinová svorkovnice; 4 mm <sup>2</sup> ; 12pól.; 4,00 mm <sup>2</sup> ; Zelená – žlutá / šedá	<a href="http://www.wago.com/769-112/000-037">www.wago.com/769-112/000-037</a>
	<b>Obj. č.: 769-112/000-038</b> 1 vodičová pružinová svorkovnice; 4 mm <sup>2</sup> ; 12pól.; 4,00 mm <sup>2</sup> ; Šedá / modrá / zelená – žlutá	<a href="http://www.wago.com/769-112/000-038">www.wago.com/769-112/000-038</a>



**Obj. č.: 769-112/000-039**

1 vodičová pružinová svorkovnice; 4 mm<sup>2</sup>; 12pól.; 4,00 mm<sup>2</sup>; Zelená – žlutá, modrá, šedá

[www.wago.com/769-112/000-039](http://www.wago.com/769-112/000-039)



**Obj. č.: 769-112/022-000**

1 vodičová pružinová svorkovnice; Úhlové provedení; 4 mm<sup>2</sup>; 12pól.; 4,00 mm<sup>2</sup>; Šedá

[www.wago.com/769-112/022-000](http://www.wago.com/769-112/022-000)



**Obj. č.: 769-113**

1 vodičová pružinová svorkovnice; 4 mm<sup>2</sup>; 13pól.; 4,00 mm<sup>2</sup>; Šedá

[www.wago.com/769-113](http://www.wago.com/769-113)



**Obj. č.: 769-113/000-036**

1 vodičová pružinová svorkovnice; 4 mm<sup>2</sup>; 13pól.; 4,00 mm<sup>2</sup>; Šedá / zelená – žlutá

[www.wago.com/769-113/000-036](http://www.wago.com/769-113/000-036)



**Obj. č.: 769-113/000-037**

1 vodičová pružinová svorkovnice; 4 mm<sup>2</sup>; 13pól.; 4,00 mm<sup>2</sup>; Zelená – žlutá / šedá

[www.wago.com/769-113/000-037](http://www.wago.com/769-113/000-037)



**Obj. č.: 769-113/000-038**

1 vodičová pružinová svorkovnice; 4 mm<sup>2</sup>; 13pól.; 4,00 mm<sup>2</sup>; Šedá / modrá / zelená – žlutá

[www.wago.com/769-113/000-038](http://www.wago.com/769-113/000-038)



**Obj. č.: 769-113/000-039**

1 vodičová pružinová svorkovnice; 4 mm<sup>2</sup>; 13pól.; 4,00 mm<sup>2</sup>; Zelená – žlutá, modrá, šedá

[www.wago.com/769-113/000-039](http://www.wago.com/769-113/000-039)



**Obj. č.: 769-113/022-000**

1 vodičová pružinová svorkovnice; Úhlové provedení; 4 mm<sup>2</sup>; 13pól.; 4,00 mm<sup>2</sup>; Šedá

[www.wago.com/769-113/022-000](http://www.wago.com/769-113/022-000)



**Obj. č.: 769-114**

1 vodičová pružinová svorkovnice; 4 mm<sup>2</sup>; 14pól.; 4,00 mm<sup>2</sup>; Šedá

[www.wago.com/769-114](http://www.wago.com/769-114)



**Obj. č.: 769-114/000-006**

1 vodičová pružinová svorkovnice; 4 mm<sup>2</sup>; 14pól.; 4,00 mm<sup>2</sup>; Modrá

[www.wago.com/769-114/000-006](http://www.wago.com/769-114/000-006)



**Obj. č.: 769-114/000-036**

1 vodičová pružinová svorkovnice; 4 mm<sup>2</sup>; 14pól.; 4,00 mm<sup>2</sup>; Šedá / zelená – žlutá

[www.wago.com/769-114/000-036](http://www.wago.com/769-114/000-036)



**Obj. č.: 769-114/000-037**

1 vodičová pružinová svorkovnice; 4 mm<sup>2</sup>; 14pól.; 4,00 mm<sup>2</sup>; Zelená – žlutá / šedá

[www.wago.com/769-114/000-037](http://www.wago.com/769-114/000-037)



**Obj. č.: 769-114/000-038**

1 vodičová pružinová svorkovnice; 4 mm<sup>2</sup>; 14pól.; 4,00 mm<sup>2</sup>; Šedá / modrá / zelená – žlutá

[www.wago.com/769-114/000-038](http://www.wago.com/769-114/000-038)



**Obj. č.: 769-114/000-039**

1 vodičová pružinová svorkovnice; 4 mm<sup>2</sup>; 14pól.; 4,00 mm<sup>2</sup>; Zelená – žlutá, modrá, šedá

[www.wago.com/769-114/000-039](http://www.wago.com/769-114/000-039)



**Obj. č.: 769-114/022-000**

1 vodičová pružinová svorkovnice; Úhlové provedení; 4 mm<sup>2</sup>; 14pól.; 4,00 mm<sup>2</sup>; Šedá

[www.wago.com/769-114/022-000](http://www.wago.com/769-114/022-000)



**Obj. č.: 769-115**  
1 vodičová pružinová svorkovnice; 4 mm<sup>2</sup>; 15pól.; 4,00 mm<sup>2</sup>; Šedá

[www.wago.com/769-115](http://www.wago.com/769-115)



**Obj. č.: 769-115/000-036**  
1 vodičová pružinová svorkovnice; 4 mm<sup>2</sup>; 15pól.; 4,00 mm<sup>2</sup>; Šedá / zelená – žlutá

[www.wago.com/769-115/000-036](http://www.wago.com/769-115/000-036)



**Obj. č.: 769-115/000-037**  
1 vodičová pružinová svorkovnice; 4 mm<sup>2</sup>; 15pól.; 4,00 mm<sup>2</sup>; Zelená – žlutá / šedá

[www.wago.com/769-115/000-037](http://www.wago.com/769-115/000-037)



**Obj. č.: 769-115/000-038**  
1 vodičová pružinová svorkovnice; 4 mm<sup>2</sup>; 15pól.; 4,00 mm<sup>2</sup>; Šedá / modrá / zelená – žlutá

[www.wago.com/769-115/000-038](http://www.wago.com/769-115/000-038)



**Obj. č.: 769-115/000-039**  
1 vodičová pružinová svorkovnice; 4 mm<sup>2</sup>; 15pól.; 4,00 mm<sup>2</sup>; Zelená – žlutá, modrá, šedá

[www.wago.com/769-115/000-039](http://www.wago.com/769-115/000-039)



**Obj. č.: 769-115/022-000**  
1 vodičová pružinová svorkovnice; Úhlové provedení; 4 mm<sup>2</sup>; 15pól.; 4,00 mm<sup>2</sup>; Šedá

[www.wago.com/769-115/022-000](http://www.wago.com/769-115/022-000)

#### Insulation stop



**Obj. č.: 280-470**  
Izolační zarážka; 0,08–0,2 mm<sup>2</sup> „e“ (0,14 mm<sup>2</sup> „f“); 5 ks/pás; Bílá

[www.wago.com/280-470](http://www.wago.com/280-470)



**Obj. č.: 280-471**  
Izolační zarážka; 0,25–0,5 mm<sup>2</sup>; 5 ks/pás; Světle šedá

[www.wago.com/280-471](http://www.wago.com/280-471)



**Obj. č.: 280-472**  
Izolační zarážka; 0,75–1 mm<sup>2</sup>; 5 ks/pás

[www.wago.com/280-472](http://www.wago.com/280-472)

#### Protective Warning Marker



**Obj. č.: 280-405**  
Výstražný kryt; S černým symbolem blesku; Pro 5 svorek; Žlutá

[www.wago.com/280-405](http://www.wago.com/280-405)

#### Jumper



**Obj. č.: 210-103**  
Vícenásobný vodičový můstek; Izolováno; 50 přípojek; Černá

[www.wago.com/210-103](http://www.wago.com/210-103)



**Obj. č.: 709-110**  
Vícenásobný vodičový můstek; Izolováno; 4 přípojky; 3 × 110 mm; Černá

[www.wago.com/709-110](http://www.wago.com/709-110)



**Obj. č.: 709-111**  
Vícenásobný vodičový můstek; Izolováno; 3 přípojek; 2 × 120 mm; Černá

[www.wago.com/709-111](http://www.wago.com/709-111)



**Obj. č.: 709-112**  
Vícenásobný vodičový můstek; Izolováno; 3 přípojek; 2 × 170 mm; Černá

[www.wago.com/709-112](http://www.wago.com/709-112)



**Obj. č.: 870-402**  
Hřebenový můstek; Izolováno; 2×; Jmenovitý proud 18 A; Světle šedá

[www.wago.com/870-402](http://www.wago.com/870-402)



**Obj. č.: 870-403**  
Hřebenový můstek; Izolováno; 3×; Jmenovitý proud 18 A; Světle šedá

[www.wago.com/870-403](http://www.wago.com/870-403)



**Obj. č.: 870-404**  
Push-in type jumper bar; insulated; 4-way; Nominal current 18 A; light gray

[www.wago.com/870-404](http://www.wago.com/870-404)

	<b>Obj. č.: 870-405</b> Hřebenový můstek; Izolováno; 5×; Jmenovitý proud 18 A; Světle šedá	<a href="http://www.wago.com/870-405">www.wago.com/870-405</a>
	<b>Obj. č.: 870-405/011-000</b> Ready-made push-in type jumper bar; insulated; 3-way (1-3-5); Nominal current 18 A; light gray	<a href="http://www.wago.com/870-405/011-000">www.wago.com/870-405/011-000</a>
	<b>Obj. č.: 870-406</b> Hřebenový můstek; Izolováno; 6×; Jmenovitý proud 18 A; Světle šedá	<a href="http://www.wago.com/870-406">www.wago.com/870-406</a>
	<b>Obj. č.: 870-407</b> Hřebenový můstek; Izolováno; 7×; Jmenovitý proud 18 A; Světle šedá	<a href="http://www.wago.com/870-407">www.wago.com/870-407</a>
	<b>Obj. č.: 870-407/011-000</b> Ready-made push-in type jumper bar; insulated; 1-3-5-7; Nominal current 18 A; light gray	<a href="http://www.wago.com/870-407/011-000">www.wago.com/870-407/011-000</a>
	<b>Obj. č.: 870-408</b> Hřebenový můstek; Izolováno; 8×; Jmenovitý proud 18 A; Světle šedá	<a href="http://www.wago.com/870-408">www.wago.com/870-408</a>
	<b>Obj. č.: 870-409</b> Hřebenový můstek; Izolováno; 9×; Jmenovitý proud 18 A; Světle šedá	<a href="http://www.wago.com/870-409">www.wago.com/870-409</a>
	<b>Obj. č.: 870-409/011-000</b> Ready-made push-in type jumper bar; insulated; 1-3-5-7-9; Nominal current 18 A; light gray	<a href="http://www.wago.com/870-409/011-000">www.wago.com/870-409/011-000</a>
	<b>Obj. č.: 870-410</b> Push-in type jumper bar; insulated; 10-way; Nominal current 18 A; light gray	<a href="http://www.wago.com/870-410">www.wago.com/870-410</a>
	<b>Obj. č.: 870-433</b> Hřebenový můstek; Izolováno; z 1 na 3; Jmenovitý proud 18 A; Světle šedá	<a href="http://www.wago.com/870-433">www.wago.com/870-433</a>
	<b>Obj. č.: 870-434</b> Hřebenový můstek; Izolováno; Z 1 na 4; Jmenovitý proud 18 A; Světle šedá	<a href="http://www.wago.com/870-434">www.wago.com/870-434</a>
	<b>Obj. č.: 870-435</b> Hřebenový můstek; Izolováno; Z 1 na 5; Jmenovitý proud 18 A; Světle šedá	<a href="http://www.wago.com/870-435">www.wago.com/870-435</a>
	<b>Obj. č.: 870-440</b> Push-in type jumper bar; insulated; from 1 to 10; Nominal current 18 A; light gray	<a href="http://www.wago.com/870-440">www.wago.com/870-440</a>
<b>Coding</b>		
	<b>Obj. č.: 769-435</b> Kódovací kolík; Ke kódování pružinových svorkovnic; Pro základní svorky / konektory s pájecími piny; Oranžová	<a href="http://www.wago.com/769-435">www.wago.com/769-435</a>
<b>Carrier rail</b>		
	<b>Obj. č.: 210-112</b> Ocelová nosná lišta; 35 × 7,5 mm; Tloušťka 1 mm; Délka 2 m; Děrovaná; Dle normy EN 60715; Šířka otvorů 25 mm; vzdálenost mezi otvory 36 mm	<a href="http://www.wago.com/210-112">www.wago.com/210-112</a>
	<b>Obj. č.: 210-113</b> Ocelová nosná lišta; 35 × 7,5 mm; Tloušťka 1 mm; Délka 2 m; Neděrovaná; Dle normy EN 60715	<a href="http://www.wago.com/210-113">www.wago.com/210-113</a>
	<b>Obj. č.: 210-114</b> Ocelová nosná lišta; 35 × 15 mm; Tloušťka 1,5 mm; Délka 2 m; Neděrovaná; Podobné EN 60715	<a href="http://www.wago.com/210-114">www.wago.com/210-114</a>
	<b>Obj. č.: 210-115</b> Ocelová nosná lišta; 35 × 7,5 mm; Tloušťka 1 mm; Délka 2 m; Děrovaná; Dle normy EN 60715; Šířka	<a href="http://www.wago.com/210-115">www.wago.com/210-115</a>

otvorů 18 mm; vzdálenost mezi otvory 25 mm

	<b>Obj. č.: 210-118</b> Ocelová nosná lišta; 35 × 15 mm; Tloušťka 2,3 mm; Délka 2 m; Neděrovaná; Dle normy EN 60715	<a href="http://www.wago.com/210-118">www.wago.com/210-118</a>
	<b>Obj. č.: 210-196</b> Hliníková nosná lišta; 35 × 8,2 mm; Tloušťka 1,6 mm; Délka 2 m; Neděrovaná; Podobné EN 60715; Stříbrná	<a href="http://www.wago.com/210-196">www.wago.com/210-196</a>
	<b>Obj. č.: 210-197</b> Ocelová nosná lišta; 35 × 15 mm; Tloušťka 1,5 mm; Délka 2 m; Děrovaná; Podobné EN 60715	<a href="http://www.wago.com/210-197">www.wago.com/210-197</a>
	<b>Obj. č.: 210-198</b> Měděná nosná lišta; 35 × 15 mm; Tloušťka 2,3 mm; Délka 2 m; Neděrovaná; Dle normy EN 60715; Měděná	<a href="http://www.wago.com/210-198">www.wago.com/210-198</a>
	<b>Obj. č.: 210-504</b> Ocelová nosná lišta; 35 × 7,5 mm; Tloušťka 1 mm; Délka 2 m; Děrovaná; Pásově zinkováno; Dle normy EN 60715	<a href="http://www.wago.com/210-504">www.wago.com/210-504</a>
	<b>Obj. č.: 210-505</b> Ocelová nosná lišta; 35 × 7,5 mm; Tloušťka 1 mm; Délka 2 m; Neděrovaná; Pásově zinkováno; Dle normy EN 60715	<a href="http://www.wago.com/210-505">www.wago.com/210-505</a>
	<b>Obj. č.: 210-506</b> Ocelová nosná lišta; 35 × 15 mm; Tloušťka 1,5 mm; Délka 2 m; Neděrovaná; Pásově zinkováno; Podobné EN 60715	<a href="http://www.wago.com/210-506">www.wago.com/210-506</a>
	<b>Obj. č.: 210-508</b> Ocelová nosná lišta; 35 × 15 mm; Tloušťka 1,5 mm; Délka 2 m; Děrovaná; Pásově zinkováno; Podobné EN 60715	<a href="http://www.wago.com/210-508">www.wago.com/210-508</a>

## Ke stažení

### Documentation

#### Additional Information

Technical explanations	03-Apr-2019	pdf 2,1 MB	Stáhnout
------------------------	-------------	---------------	----------

### CAD/CAE-Data

#### CAD data

2D/3D Models 870-1137	URL	Stáhnout
-----------------------	-----	----------

#### CAE data

EPLAN Data Portal 870-1137	Stáhnout
----------------------------	----------

### Handling Instructions

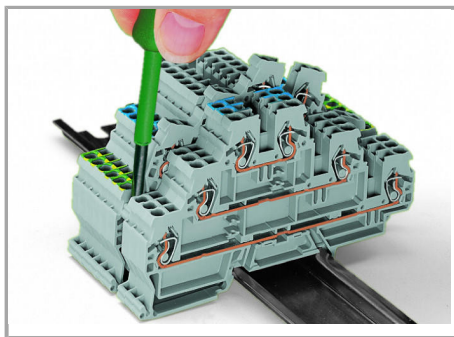

Removing a terminal block from the assembly.

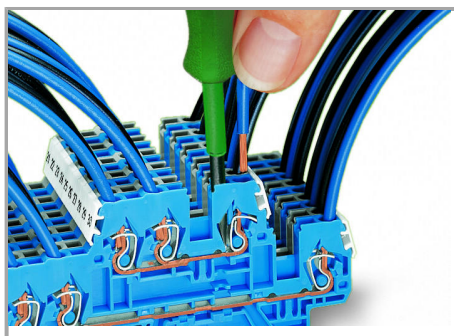

CAGE CLAMP® connection

Inserting a conductor (0.08 ... 4 mm<sup>2</sup> "f-st").

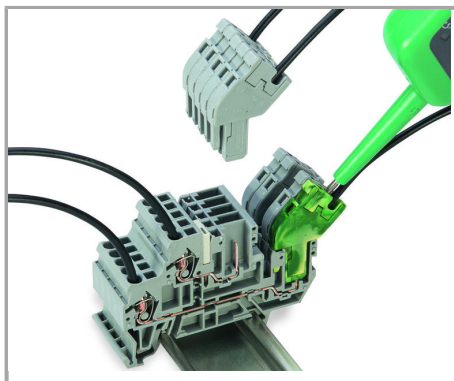

Prüfen mit Spannungsprüfer

## Produktová rodina

**X-COM**

Zobrazit všechny produkty z rodiny



Změny vyhrazeny.

---

WAGO Elektro spol. sr. o.  
Rozvodova 1116/36  
143 00 Praha 12 - Modřany  
Tel.: +420 261 090 143  
Email: [info.cz@wago.com](mailto:info.cz@wago.com), [wago-cz@wago.com](mailto:wago-cz@wago.com)

Máte otázky ohledně našich produktů?  
Kdykoli nám zavolejte na číslo +420 261 090 143.